



イチオシパレット!

AZFD1111FE-RR

軽く、より強く

平置き段積みから
自動倉庫保管まで幅広く対応!

自動倉庫
使用条件

荷姿：カートン配積み ※均等積み付け時
荷重：600kg※ スパン：900mm
環境温度：40℃ 滞留時間：1か月(720時間)

※条件により使用可否が異なります。詳しくは弊社営業担当者にご確認ください。



従来品とほぼ同じ質量で…

30%高強度化

ガスアシスト成形技術により、従来と同じ質量でより強いパレットをご提供いたします。



15.4kg

ガスアシスト製品
▲AZFD1111FE-RR



15.6kg

従来品
▲FA1111-3RR(PPRR)

AZFD1111FE-RRの ココがいい!



環境に優しい、 リサイクル製品

積載物への
跡が付きにくい

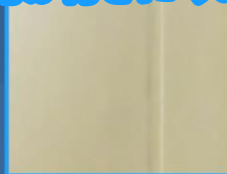

凹凸がなく、洗浄性・排水性に優れ、
拭き取りやすく衛生的!

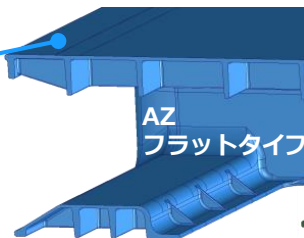

AZ
フラットタイプ

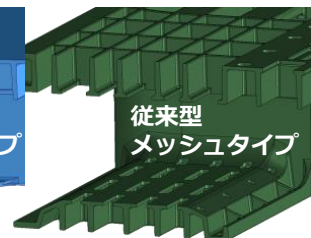

従来型
メッシュタイプ

フォーク爪挿入時に破損しにくい!

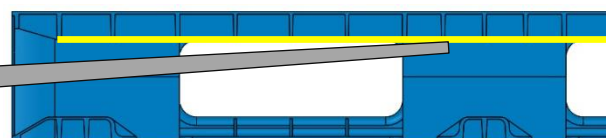

リブの連結が切れていないため、フォーク爪を差込んだ際の破損を抑制できます

凹凸のないなだらかな形状の下面デッキボードは、
ハンドリフターの乗り入れもスムーズ!

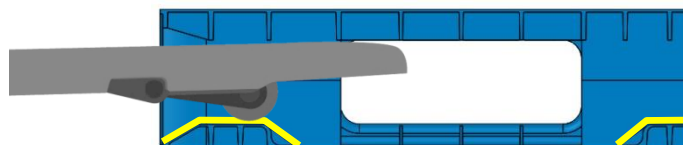

AZFD1111FE-RR

仕様：片面四方差し
 外寸：1100×1100×150mm
 動荷重：1000kg
 静荷重：4000kg
 材質：PP (ポリプロピレン)
 出荷単位：1枚～



使用可能

質量
15.4kg

最短納期でお届けします！

印刷無し：当日出荷
 印刷あり：翌日出荷

※当日13時迄のご注文が対象です

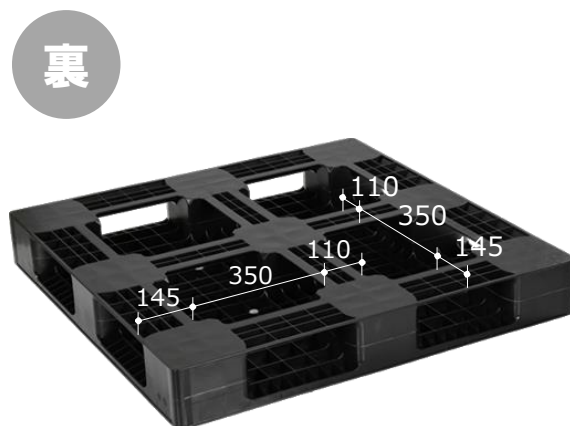
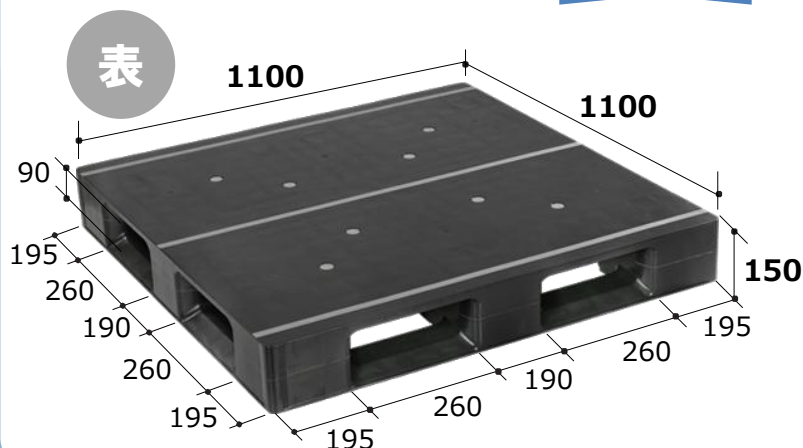

こんなお悩みも…

**フラットパレットなら
すぐに解決できます！**

2 汚れ・水残り

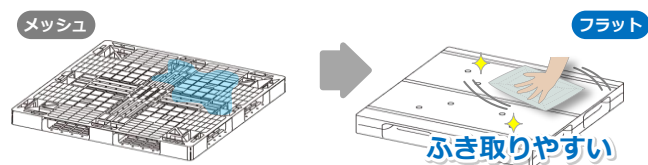

4 荷降ろしの作業性

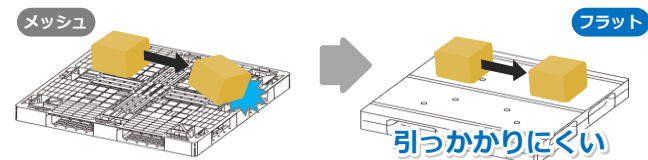

1 積載物への跡付き

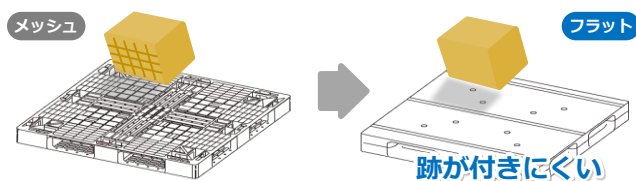

3 埃・異物の混入

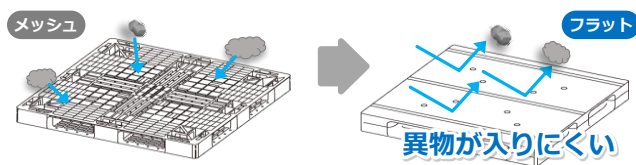

5 衝撃によるパレットの破損

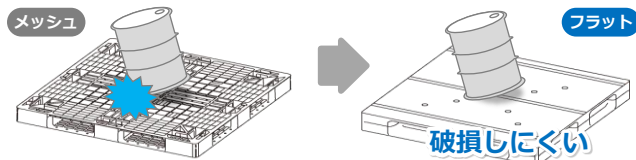

日本プラパレット株式会社
 ホームページ <https://www.nppc.co.jp/>

公式HP



※ 製品の仕様・色相は予告なしに変更になる事があります。
 印刷の状態によって実際の製品と色相が異なって見えることがあります。

東京営業部 / 東京都江東区永代2丁目11-2
 TEL:03-6478-2280 FAX:03-6478-2284
 名古屋営業部 / 愛知県名古屋市中区千代田3丁目3-1
 TEL:052-559-2280 FAX:052-559-2281
 大阪営業部 / 大阪府大阪市中央区本町2丁目3-8
 TEL:06-7178-2280 FAX:06-7178-2281
 北関東営業部 / 栃木県佐野市赤坂町947
 TEL:0283-90-2280 FAX:050-3153-1129