

REDUCE & RECYCLE PALLET

リデュース & リサイクルパレット

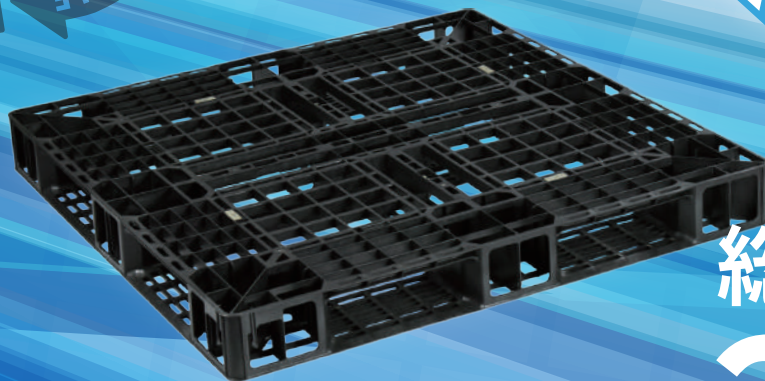
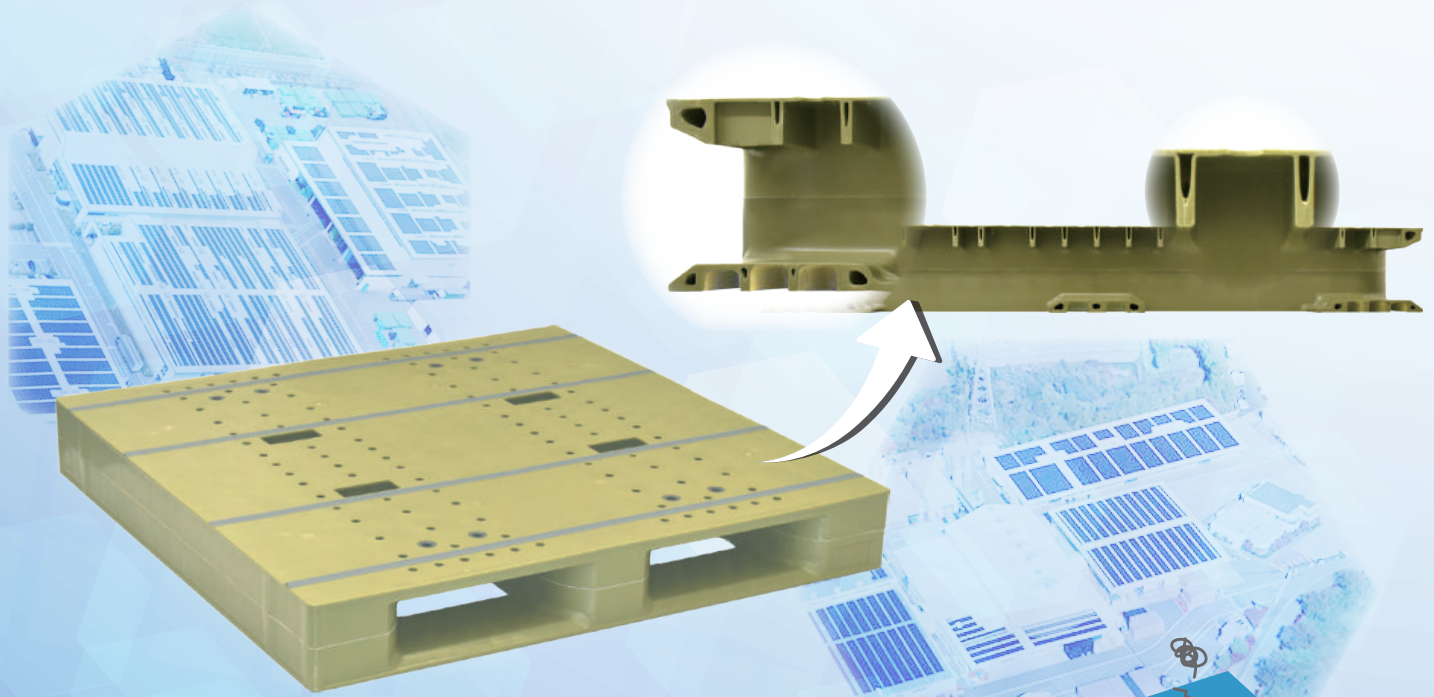

総合カタログ
2026

NPC PALLET SDGsの取り組み

日本プラパレットでは、お客様により良い製品をご使用いただくために「持続可能な開発目標（SDGs）」の考えを弊社の企業活動に取り入れ、パレットを通じて持続可能な社会の実現に貢献いたします。

SUSTAINABLE DEVELOPMENT GOALS



弊社は17のグローバル目標のうち、**9**項目の実現に貢献します。

パレットの軽量化と 持続可能な生産を実現



— / **ガスアシスト成形** / — パレット成形時にガスを注入することで、同等強度のパレットより、**さらに軽く**作れます。

同じ強度で**10%軽量化**

従来のパレット

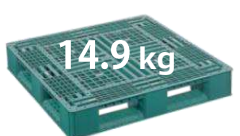

14.9 kg

→

AZFD1111E

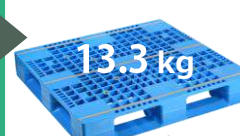

13.3 kg

使用樹脂量も削減

ガスを注入して肉厚部に中空部を形成させます。

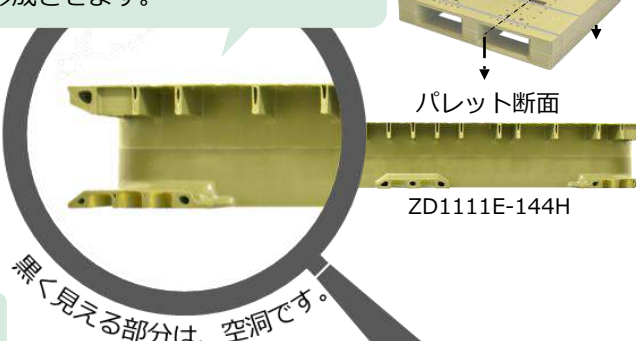

パレット断面
ZD1111E-144H

黒く見える部分は、空洞です。

強度を維持しながら極限の軽量化を実現した次世代パレットAZ&Zシリーズは、省エネ・省資源化で社会環境に一段と寄与しています。

— / **構造解析による最適設計** / — “少ない資源でより大きなパフォーマンス”を実現するために、構造解析などを駆使して日々**最適な設計**を行っております。

輸出梱包用パレットを**20%軽量化**

従来のパレット



7.5 kg

→

Ei1111



5.9 kg

6kgを下回る超軽量ながらも、必要性能を有するパレット “ Ei1111 ” を2014年に開発、上市しています。

構造解析 (CAE) イメージ



SG製法

ガスアシスト成形に加え、サンドイッチ成形を組み合わせたSG製法は、2種類の樹脂をスキン層（表面層）・コア層（内面層）としてひとつの形に成形できる方法です。

これにより、スキン層に新しい樹脂、**コア層に再生原料を使用**することで、内部のみが再生原料で、外観は良好な成形品が得られます。強度は表面のスキン材が受けるため、コア材の原料強度の影響が少なくなります。

低強度な再生原料の有効活用



軽量化

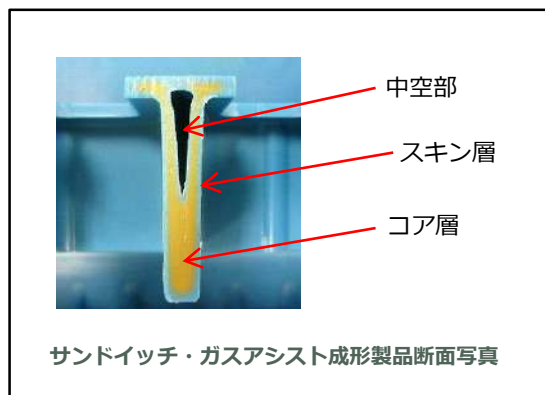
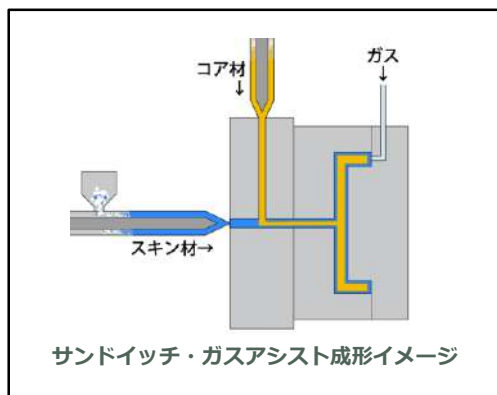

限られた資源を効率的に使用し、
持続可能な製品製造を推進しています。

軽量化パレットで CO₂削減・輸送効率向上！



ガスアシスト成形による軽量化パレットをトラック輸送に使用することで、**輸送時のCO₂排出量削減**に貢献いたします。

また、パレットを使用することによりトラックへの荷積み時間の短縮等、トラック運転手の荷積み作業の負担低減に繋がります。

ガスアシスト成形法により10%軽量化したパレットを使用した場合のCO₂削減量

例) 13t 車にパレタイズド製品をのせ東京⇄大阪間 (500km) を週2回往復した場合

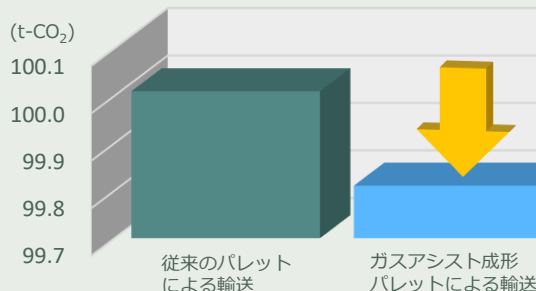

パレットの10%軽量化により
年間**198.8kg***
CO₂排出量削減

※物流分野のCO₂排出量に関する算定方法
ガイドラインに基づき改良トンキロ法により算出

●削減量を換算すると...

1年間に
杉の木が吸収するCO₂
14本分に相当



2Lペットボトル
約49,700本分の
体積に相当



循環型社会へ 資源を活かす3つの取り組み



—/ **使用する再生材を厳選** /— パレットの耐久性が向上し、**製品寿命を延ばす**ことが可能です。
これにより、使用後の廃棄物削減にも貢献しています。

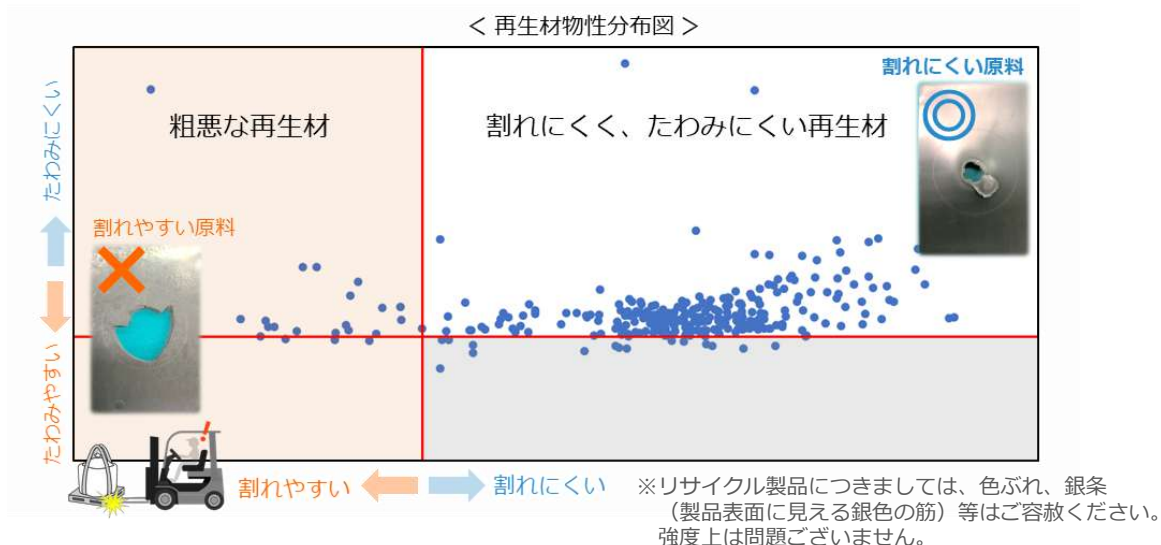

—/ **パレット to パレット** /— 壊れてしまったプラパレットは産業廃棄物ではありません！
新たな“リサイクルパレット”として生まれ変わります。

※引取りは100枚以上から承ります。100枚未満では引取りできません。
※廃棄パレットの状態・種類によっては引取りできない場合もございます。
※SXシリーズ製品（印刷用紙用高強度スキッド）は、引取対象外です。

リサイクルでもカラフルに

色別に分別することで、黒系色ではなく初回ご購入時のパレットに近い色でご提供できます
（同一色パレットの保有枚数が多い場合に限りです）。

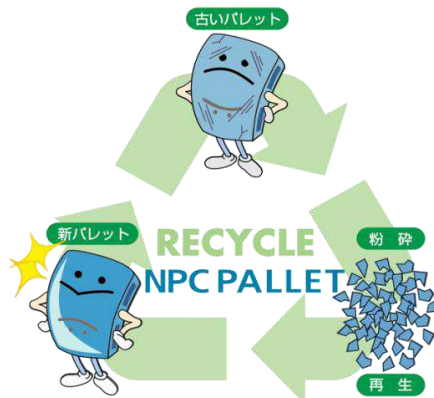

—/ **架橋ポリエチレンの再原料化** /—



清潔・効率的なパレットで サプライチェーンを守ります！



輸送・保管に使用されるパレットの効率性を向上させ、サプライチェーン全体にわたる支援を提供いたします。清潔で耐久性のあるプラスチックパレットは、食料品の流通・保管にも適しており、安全で持続可能な供給に貢献しています。冷凍倉庫でご使用いただけるNPCパレットも取り揃えております。



▶ 冷凍冷蔵倉庫用パレット：AZTR1210-2FFWE

森林のため・未来のために 持続可能な選択をして行きます



2023年製造された木製パレットは3,313万枚であり、全体の59%を占めています。プラスチックパレット1,000枚の生産を木製パレットに換算すると、約100本※の木の伐採抑制に相当し、森林減少の抑制と持続可能な社会づくりに貢献しております。

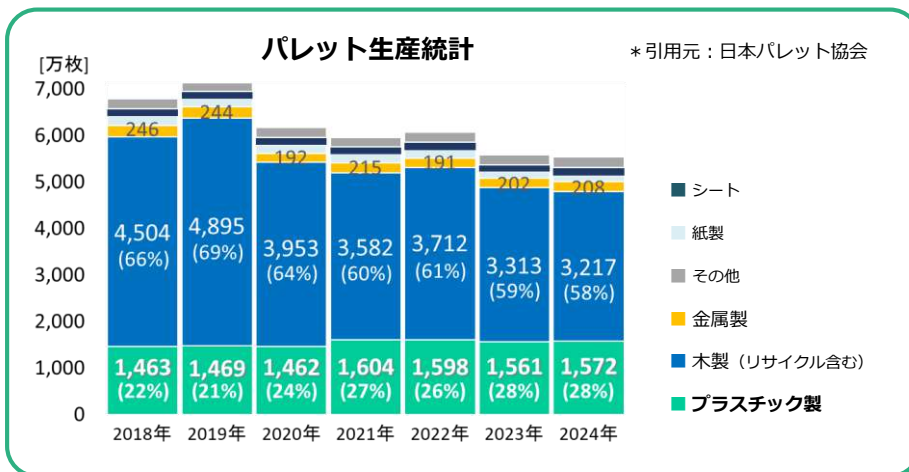

※1本の木から10枚のパレットができることと仮定した場合

自然エネルギーで支える 持続可能なパレット製造



弊社ではソーラーパネルを工場の屋根に設置し、メガソーラーとなっており、工場内では照明のLED化、デマンドコントロールなどにより電力、エネルギーの有効活用、及び気候変動対策に貢献しております。



▶ 上田工場



▶ 佐野工場

環境にもお財布にもやさしい

超軽量リサイクルパレットの ラインアップが充実しました

5.9kg

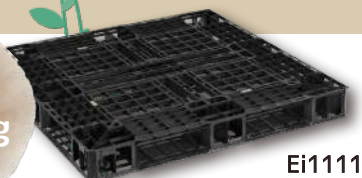

Ei1111

当社はプラスチックパレットの軽量化を通じて、枯渇資源であるプラスチック使用量の削減、地球温暖化の原因となる二酸化炭素の削減に貢献します。

平置き段積み用

EXA1111-3



サイズ 1100×1100×120H

質量 6.5kg

使用形 片面4方差し

材質 再生PP

カラー ブラック系

最大積載荷重 1000kg※

段積み総重量 2000kg※

※荷崩れ防止措置を施した場合

6.5kg



New

CO₂ 削減

7.5kg



EXA1111

フラットパレットが さらに軽くなって新登場！

ガスアシストパレットがより軽く、薄型になりました。

平置き段積み用

EXZ1111E



サイズ 1100×1100×120H

質量 10.0kg

使用形 片面4方差し

材質 再生PP

カラー ブラック系

最大積載荷重 1000kg※

段積み総重量 2000kg※

※荷崩れ防止措置を施した場合

10.0kg



New

New



7.0kg

ワンウェイ用途
(輸出梱包など) に
おすすめです

平置き段積み用
EXA1111-125H-2



サイズ	1100×1100×125H
質量	7.0kg
使用形	片面4方差し
材質	再生PP
カラー	ブラック系
最大積載荷重	1000kg※
段積み総重量	2000kg※

※荷崩れ防止措置を施した場合



8.4kg

EXA1111-125H



9.5kg

EXA1111-150H-1



省資源

平置き段積み用
LB1111-2RR

受注
生産



※2026年5月上市予定

サイズ	1100×1100×150H
質量	13.6kg
使用形	片面4方差し
材質	再生PE
カラー	ブラック系
最大積載荷重	1000kg※
段積み総重量	4000kg※

※均等荷重物を均等に積み付けた場合

New



13.6kg



16.1kg

FA1111-3RR(PE)

冷凍冷蔵向けパレットも
さらに軽くなりました！



18.6kg

FA1111-4RR(PE)

カタログの見方

このページでは、当社のプラスチックパレット製品に掲載されている情報の見方をご説明します。ご注文・ご検討の際にお役立てください。

1 製品写真 (表・裏)

製品の表面・裏面の写真です。表面は製品の写真と共に、外寸・差込口サイズを表示しています。

2 製法・特長

3 製品名

品番の数字部分が寸法を表しています。
1200mm × 1100mm = 1211
1220mm × 1220mm = 122122

4 外寸・仕様

製品の最大外寸法を「長辺×短辺×高さ」で表示しています。寸法は、環境温度、経時収縮等により変化します。機器との対応により寸法公差が必要な場合はご相談ください。

5 材質

滑り止め材を含むパレットの材質を表示しています。
PP (ポリプロピレン) / PE (ポリエチレン)

6 仕様

形状には、片面使用形 / 両面使用形 / ネスティングスキッド型 (単面使用形) / ネスティング型 (単面使用形)、差し込み方向には、4方差し / 2方差し、がございます。詳しくは、p.9「パレットの形状と特徴について」をご確認ください。

7 最大積載荷重 (動荷重)

積載面に均等に荷物を積載した時のパレット1枚当りに掛かる荷重です。多くの場合、1000kgとしていますが、用途及びご使用条件に合わせて最適なパレットをご選択ください。

8 段積み総重量 (静荷重)

段積み保管をした場合の最下段のパレットにかかる荷重です。

9 色相

標準色としてご用意しているパレット色を表示しています。

10 マーク表示

パレットラック使用可能	均等荷重物積載時の固定ラック/ネステナ	冷凍冷蔵用	用紙
パレットラックの差し込み方向にご注意ください	固定ラック/ネステナ	導電製品	飲料缶
特型パレットトラックが必要です	自動倉庫保管	受注生産品	飲料
パレットラック使用不可	丸フレコン	A判紙	瓶
荷崩れ防止措置が必要です	角フレコン	菊判紙	ドラム缶
カートン/コンテナ等均等に荷重がかかる積載物	紙袋	B判紙	
重量物	製粉 製粉業界 (紙袋)	四六判紙	
平置き	再生PPまたは再生PEを原料とするパレット	AB判紙	
段積み	1way 輸送用	ハトロン判紙	

11 質量

滑り止め材を含むパレットの自重を表示しています。

12 備考

製品の注意事項を表示しています。「※」は用途の注意事項を表示しています。

13 用途別適正

製品の用途に対する適正を「○/※/△/×」で表示しています。パレットの選定の際にご活用ください。

用途区分：平置き / 段積み / 固定ラック / 自動倉庫

記号の見方

- ：問題なく使用できます
- ※：条件付きで使用可能 (備考の「※」をご確認ください)
- △：使用はおすすめしません
- ×：使用不可

14 用途への案内

「用途」の詳細が記載されたページへの案内を表示しています。記載されたページをご確認いただき、パレットの選定にご活用ください。

15 出荷日・出荷単位

出荷日・出荷対応可能最小単位を表示しています。受注生産品 (■マークがついている製品) については都度ご確認ください。

16 製品詳細 QR コード

スマートフォンで QR コードを読み取ると、製品のより詳細な情報をご確認いただけます。

NPC PALLET のご採用メリット

品質安定 信頼性◎

長期間使用しても本来の性能が損なわれません。

耐久性 経済性◎

長く使うことでコストが割安に。

軽量 省資源・作業性◎

必要な性能を維持しながら軽量化が計られています。

衛生的 安全性◎

腐食やカビの発生が無く、非常に衛生的です。

自動化対応 安定性◎

安定した品質と強度は自動倉庫や省力化機器に最適です。

リサイクル 環境適合性◎

環境負荷低減、森林の保護に貢献しています。

08 ご確認事項

パレットに載せる荷物の 荷姿・梱包状態をご確認ください	8	パレットへの印刷について	10
パレットの運用方法をご確認ください	8	滑り止めについて	10
パレットの形状と特徴について	9	その他の後加工について	11
パレットの材質について	10	デスクボード・グロメット形状のカスタマイズ	11

12 用途 / 荷姿 / 業界

輸出梱包におすすめ 平置き / 段積み用ワンウェイパレット	12
カートン等の軽い物におすすめ 平置き / 段積み用ライトパレット	12
カートン等の軽いものなら固定ラック保管もできるライトパレット	13
多用途で使える スタンダードパレット	13
重量物や自動倉庫に対応 高強度なプレミアムパレット	14
パレットトラック対応製品	15
冷凍冷蔵におすすめなパレット	15
食品・飲料 / 化学 / 製薬 / 製罐 / 用紙・書籍など	16
袋物 / フレコン / ドラム缶	17

18 サイズ別パレット情報

1100 × 1100mm	18
1100 × 1100mm 未満	35
1200 × 1000mm 未満	43
1200 × 1000mm	45
1200mm 以上	53
1300mm 以上	61
1400mm 以上	67
導電性パレット	72

最短納期でお届け!

標準品は…

印刷無し → **当日** 出荷

印刷有り → **翌日** 出荷

※営業日 13 時迄のご注文が対象です。
※受注生産品の納期は別途ご相談ください。



74 その他のパレット

75 関連製品

ハンドパレットトラック	75	パレット洗浄・脱水・乾燥装置	76
パレットボックス / パレットサポーター	76	エッジボード / トラックボード	77

78 使用上の注意

「NPC PALLET」ご使用上の注意	78	試験データ / プラスチック製平パレットについて	81
プラスチックの耐薬品性 / 原料の安全性について	79	フォークリフト作業上の注意	82
パレット強度試験	80		

84 新製品 / ピックアップ製品 / 人気製品

94 製品一覧表

パレットに載せる荷物の荷姿・梱包状態をご確認ください

同じ 1,000kg の荷物でも、荷姿や荷崩れ防止措置の有無などによって必要なパレットの強度が異なりますのでご注意ください。

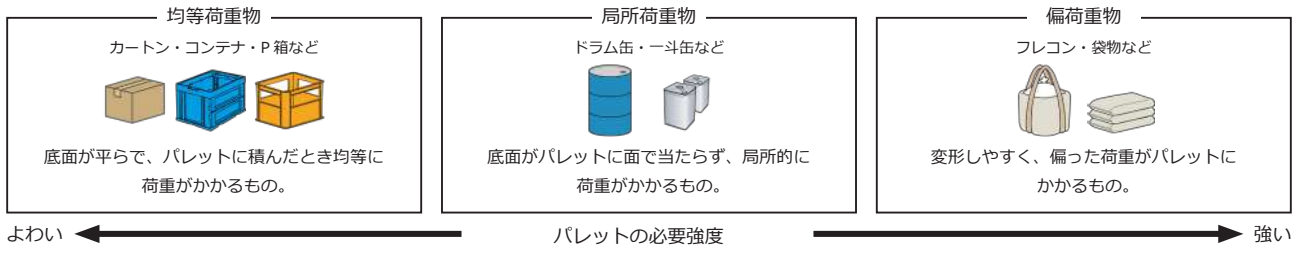

荷崩れ防止措置を施した場合、比較的弱いパレットでも搬送が可能になります。

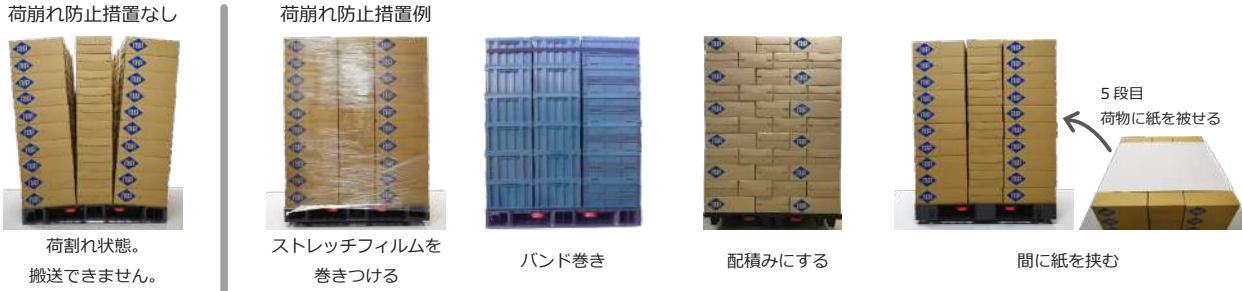

パレットの運用方法をご確認ください

保管状況によってもパレットの必要強度が異なります。

固定ラックや自動倉庫での使用は、条件によって使用可否が異なります。

下記「固定ラック格納時のご確認事項」や p.9 「自動倉庫格納時のご確認事項」をご参照のうえ、詳細は弊社営業担当までお問い合わせください。

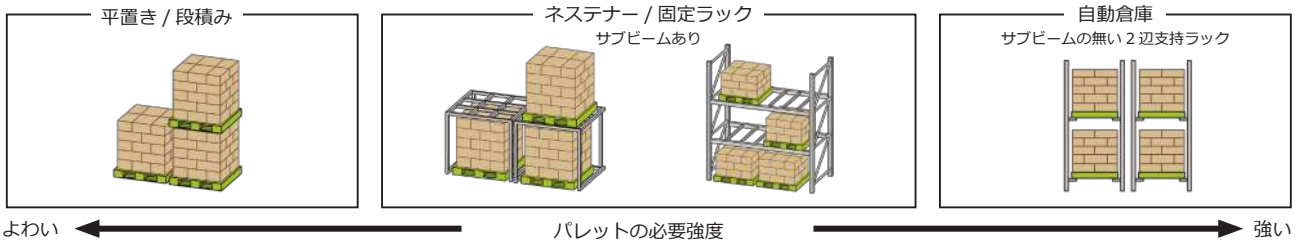

段積みの際には、パレット仕様で定められた「段積み総重量（静荷重）」を超えないようご注意ください。

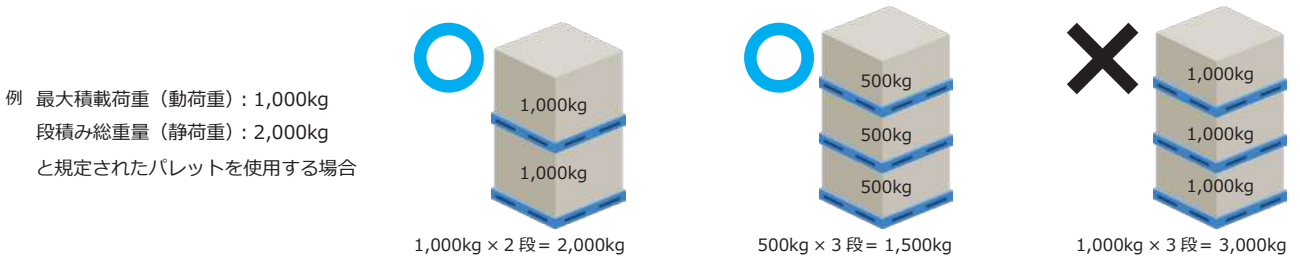

固定ラック格納時のご確認事項

パレットの変形・破損による荷崩れ防止する為、下記事項をご確認願います。

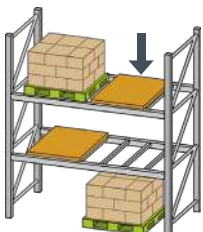

1. ビーム上にボード等は敷いてありますか？
2. サブ（補助）ビームがパレットに対して何本入りますか？
3. サブビームが支持するパレットの部位はどこですか？

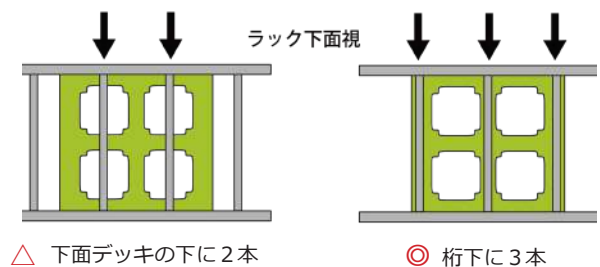

自動倉庫格納時のご確認事項

諸条件により使用可否が異なります。下記事項をご確認願います。

項目	確認内容
荷姿	積載物は何ですか？どのように積載しますか？
最大積載荷重 (kg)	最大荷重は何 kg ですか？
支持スパン (mm)	ラック腕木間のスパンは何 mm ですか？
支持方向	二方差しの場合、差込口はどちらを向いていますか？
環境温度 (°C)	空調設備はありますか？1年を通して最高温度は何度ですか？
最長保管時間 (h)	ラックから降ろさず連続して保管するのは何時間ですか？
許容たわみ量 (mm)	設備側で何mmのたわみが許容されますか？
パレット色	設備側の識別 (センサー等) の都合で、パレット色の指定はありますか？

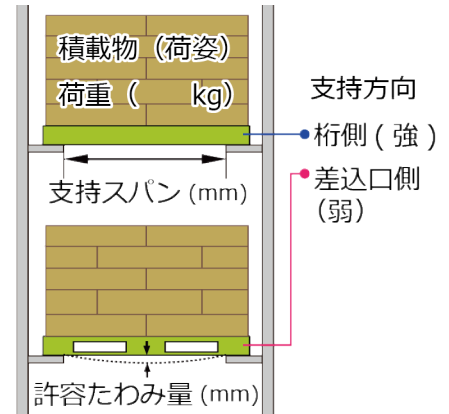

コンベアー搬送に関しても、下記をご確認のうえ使用可否に関しては弊社営業担当へお問い合わせください。

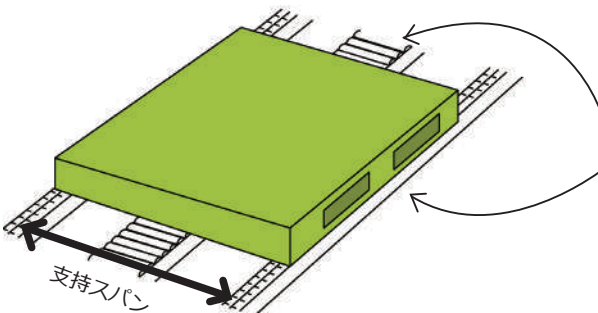

- ・ローラーコンベアですか？チェーンコンベアですか？
- ・支持スパンは何 mm ですか？
- ・中央の補助ローラーはありますか？
- ・パレットはどちらの向きで流れますか？
長辺方向 or 短辺方向
差込口側 or 桁側

パレットの形状と特徴について

形状の違い

■ 片面使用形



- ・積載面は上面のみ。
- ・下面デッキボードがある。
- ・両面使用形より軽量で、比較的安価。
- ・両面使用形より曲げ強度は劣る。
- ・カートンやコンテナ等の積載におすすめ。
- ・パレットトラック作業が可能。

■ ネスティングスキッド型 (単面使用形)



- ・積載面は上面のみ。
- ・パレット同士を重ねると脚部がはまるのでかさばらず省スペース。
- ・下面デッキボードがない。
- ・段積みには不向き。
- ・片面使用形より曲げ強度は劣る。
- ・パレットトラック作業に最適。

■ 両面使用形



- ・積載面は上下面にある。
- ・下面と上面が同じ形状 (リバーシブル)。
- ・フレコンや袋物などの偏りやすい荷物におすすめ。荷重を分散し、段積み時の倒壊リスクを低減。
- ・パレットトラックは専用のものが必要。

■ スキッド型 (単面使用形)



- ・積載面は上面のみ。
- ・下面デッキボードがない。
- ・段積みには不向き。
- ・片面使用形より曲げ強度は劣る。
- ・パレットトラック作業に最適。

一般的なパレットトラック (ハンドリフト) をご使用する際には、片面使用形または単面使用形で、差込口高さが 85mm 以上、中間桁幅が 200mm 以下のものを選定ください。

差込口方向の違い

■ 4方差し



- ・4方向からフォーク作業可能。
- ・桁部が独立したブロック構造。
- ・二方差しよりも曲げ強度は劣る。
- ・比較的軽量で作業性に優れる。

■ 2方差し



- ・2方向からフォーク作業可能。
- ・差込口がない側で剛性が保たれるため、曲げ強度に優れる。
- ・重量物や自動倉庫向き。

1. 確認事項
用途・荷姿・業界
1. 1. 1. 1. サイズ
1. 1. 1. 1. 未満
1. 2. 1. 0. 未満
1. 2. 1. 0. サイズ
1. 2. 0. 0. 以上
1. 3. 0. 0. 以上
1. 4. 0. 0. 以上
導電性パレット
パソレの他の
関連製品
使用上の注意

ご確認事項

パレットの材質について

ポリプロピレン (PP)

0℃以上の環境下でご使用ください。

ポリエチレン (PE)

冷凍冷蔵環境下で使用する場合は、ポリエチレン製のパレットをご使用ください。低温環境での耐衝撃性能に優れます。

-30℃環境下でのコーナー落下試験



PP製パレット



PE製パレット

バージン材

汎用品(標準色)の他に、ご指定色のパレットを生産可能です。品質・性能が安定しています。

再生材 (リサイクル材)

再生材を原料としたパレットの色相は一般的に黒色となります。バージン材と比較すると品質や性能がバラつきますが安価です。

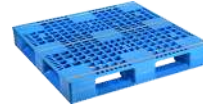

バージン材パレット



再生材パレット

パレットへの印刷について

パレット側面には社名、拠点名、年月、注意書き、ナンバリング等の印刷が可能です。ただし、側面の一部にはブランド名や製品名などの刻印が施されているため、その面以外への印刷となります。予めご了承ください。印刷可能箇所は必要に応じて都度ご案内させていただきます。

インキ色 (標準 10 色)



ブラック

ホワイト

ブルー

グリーン

イエロー

レッド

オレンジ

スカイブルー

ピンク

マゼンタ

書体

角ゴシック体、丸ゴシック体の他、お客さまご指定の書体やロゴなども対応可能です。指定の場合は、書体データやロゴデータをご提供ください。折り返し、弊社より印刷版下をご案内いたします。

角ゴシック体

角ゴシック体

丸ゴシック体

丸ゴシック体

日本プラパレット株式会社

指定書体

指定ロゴ

指定ロゴ

ナンバリング (連番)

開始ナンバーと終了ナンバーをご指定ください。インクジェットプリントまたはシルクスクリーン印刷のどちらかをお選びいただけます。

8010

インクジェットプリント

文字色はブラックのみ。

8010

シルクスクリーン印刷

文字色は、上記インキ色 10 色よりお選びください。

社名・ロゴの印刷例



溶着 (上下貼り合わせ) タイプのパレット

溶着タイプのパレットは、溶着部を境に印刷が上下に分かれます。



一体タイプのパレット

一体タイプのパレットは、側面全体に大きく印刷できます。

滑り止めについて

製品ごとに規定数の滑り止めが装着されていますが、ご要望に応じて追加または滑り止め無しに変更できます。

滑り止めテープ追加例

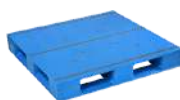

2本追加



合計 5 本に変更

AZFD1111FE (標準テープ 3 本)

滑り止めグロメット追加例



12個追加

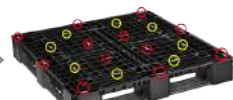

合計 20 個に変更

SLB1111-2RR (標準グロメット 8 個)

その他の後加工について

お客さまのご要望に応じた機能付与に対応いたします。ご相談ください。

ラベル・タグの取り付け



ラベル貼り付け

- ・ラベルの種類（バーコード・QRコード等）
- ・ラベルのサイズ
- ・ラベルの向き
- ・パレットのどの位置に貼り付けるか等を事前にお知らせください。

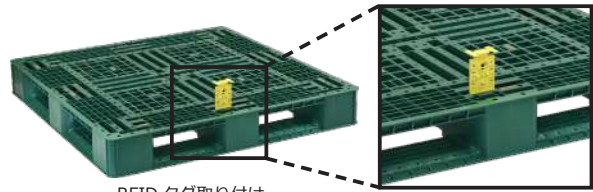

RFIDタグ取り付け

再帰反射シールの貼り付け

暗い庫内でもライトが当たると反射し、見えやすくなります。

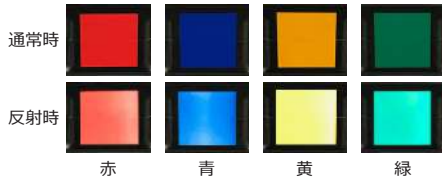

赤 青 黄 緑



緑色の反射シールを中間桁に貼り付けた例

貼り付け可能なパレットの種類や位置、サイズ等詳細は弊社営業担当までお問い合わせください。

切削加工

※パレット強度に影響が生じる可能性があります。お客さまご自身での加工はしないでください。詳細はお問い合わせください。



切削例①
機械設備に適合させるため、4カ所切削

AZFR1311F-RR

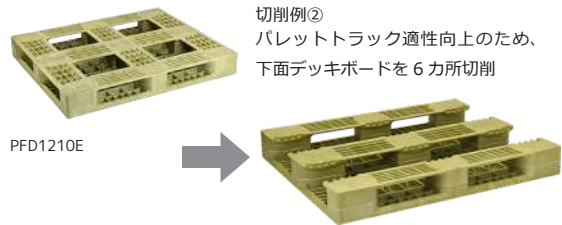

切削例②
パレットトラック適性向上のため、
下面デッキボードを6カ所切削

PFD1210E

デッキボード・グロメット形状のカスタマイズ

一部製品は、お客さまのご要望に合わせた仕様変更が可能です。カスタマイズは受注生産品となりますので、詳細は弊社営業担当にご相談ください。

パターン①水抜き丸穴+手持ち角穴

パターン②水抜き丸穴のみ

パターン③手持ち角穴のみ

パターン④完全フラット



グロメット穴あり



グロメット穴あり



グロメット穴なし



グロメット穴なし

■ カスタマイズ対応製品一覧

製品名	パターン①	パターン②	パターン③	パターン④	その他	グロメット穴有無
ZD1109WE	-	-	○	○	-	-
ZD1111E / ZR1111E	○	○※1	○	○	-	○
ZD1113E / ZD1114E / ZR1113E / ZR1114E	○	○※1	○	○	-	○
ZD1315E / ZR1313E / ZR1315E	-	○	-	-	-	○
ZR122122WE	-	○※2	-	○	-	○
ZFD1111E / ZFR1111E	○	○	○	○	-	○
ZFD1210E-135H・150H / ZFR1210E-130H・140H	○	○	○	○※4	-	○
ZFD1211E / ZFD1212E / ZFR1212E / ZFR1212E	-	○	○	○	-	○
ZFRK1109E	-	○	-	○	-	○
PD1010E / PB1010E / PD1011E / PB1011E	-	-	○	○	-	○
PD1111E	-	-	○	○	下面メッシュ	○
PD835940E / PD940940E / SL835940 / SL940940E	-	-	○	○	-	-
PB1012E / PB1112E / PB1212E	-	○※3	-	-	-	○
PB1111E(H144)	○	-	○	○	-	○
PB105105E	-	○※2	-	○	-	○
PB110140E / PB115140E / PB1214E	-	-	-	-	下面メッシュ	○
PH1111E	-	-	○	○	-	○
PFD1209E / PFD1210E / PFR1209E / PFR1210E	-	-	○	○	-	○

※1：水抜き穴の形状を丸穴か角穴のどちらか選べます。

※2：丸穴の箇所は差込口のみです。

※3：丸穴の箇所を差込口のみまたは全面どちらかを選べます。

※4：コーナーの一部に丸穴形状が残ります。

ご確認事項
用途／荷姿／業界
1111サイズ
1111未満
1210未満
1210サイズ
1200以上
1300以上
1400以上
パレットの
関連製品
使用上の注意

輸出梱包におすすめ 平置き / 段積み用ワンウェイパレット

強度レベル
よわい 1 2 3 4 5 つよい

超軽量 & 安価

再生 PP 材質で、環境にもお財布にも優しい。**5.9kg** (社内比最軽量) から選べる超軽量なリデュース & リサイクルパレットです。

作業性も抜群

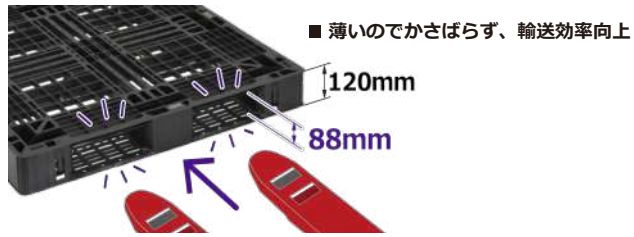

■ 薄いのでかさばらず、輸送効率向上

■ **パレットトラックが使用可能です。**
パレット全高は低くとも、差込口高さは 88mm をキープ。

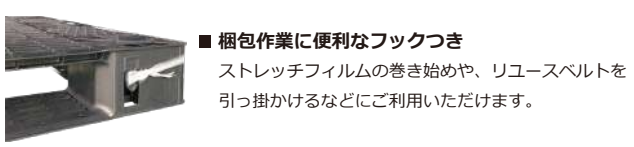

■ **梱包作業に便利なフックつき**
ストレッチフィルムの巻き始めや、リユースベルトを引っ掛けられるなどにご利用いただけます。

木材梱包材の貿易規制対策に！

オールプラスチック製なので、木製パレットでは必要とされる、輸出時の燻蒸・熱処理が不要です。コストも時間も節約できます。

ネスティング型なら、かさばらず省スペース

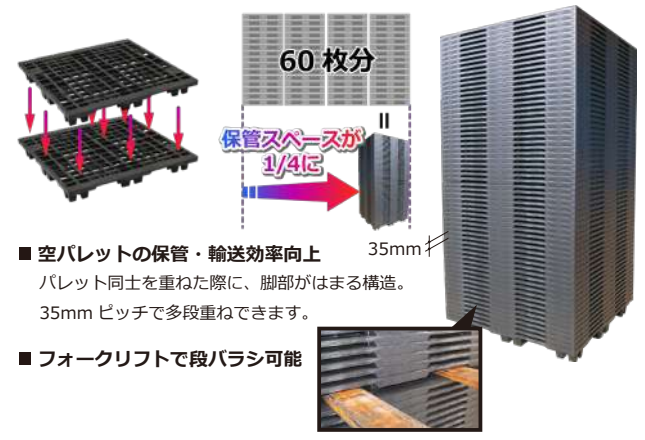

■ **空パレットの保管・輸送効率向上**
パレット同士を重ねた際に、脚部がはまる構造。35mm ピッチで多段重ねできます。

■ **フォークリフトで段バラシ可能**

使用上のご注意

⚠️ 安全にご使用いただくために、使用条件をご確認ください。

- **荷崩れ防止措置** (→ p.8) を施してご使用ください。最大積載荷重の規定は、荷崩れ防止措置を行った際の目安です。
- 積載面全体に、偏らないよう均等に積み付けてください。
- 平置き・段積み作業でのみご使用ください。ラック保管には不向きです。

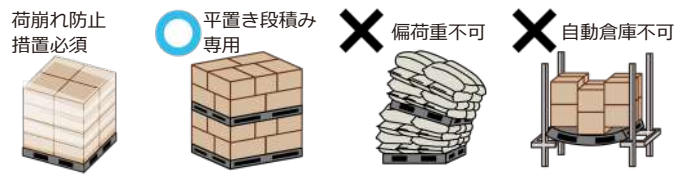

■ **ラインアップ** ネス：ネスティングタイプ 片4：片面4方差し 両4：両面4方差し 両2：両面2方差し

サイズ (mm)	高さ (mm)	形状	質量 (kg)	最大積載荷重 (kg)	段積み総重量 (kg)	品名	掲載ページ
1100 × 1000	130	ネス	7.3	1000	2000	EX1110	42
1150 × 1000	130	ネス	7.6	1000	2000	EX115100	43
1100 × 1100	130	ネス	7.8	1000	2000	EX1111	20
	120	片4	5.9	1000	2000	Ei1111	18
	120	片4	6.5	1000	2000	EXA1111-3	19
	120	片4	7.5	1000	2000	EXA1111	19
	120	片4	10.0	1000	2000	EXZ1111E	19
	125	片4	7.0	1000	2000	EXA1111-125H-2	19
	125	片4	8.4	1000	2000	EXA1111-125H	19
140	ネス	7.9	1000	2000	EXA1111N	20	
150	片4	9.5	1000	2000	EXA1111-150H-1	19	
130	両4	8.2	1000	2000	EXM1111	20	

サイズ (mm)	高さ (mm)	形状	質量 (kg)	最大積載荷重 (kg)	段積み総重量 (kg)	品名	掲載ページ
1100 × 1100	130	両2	9.5	1000	3000	EXS1111	20
1150 × 1100	130	ネス	8.1	1000	2000	EX115110	43
1140 × 1140	120	片4	8.3	1000	2000	EXA114114	43
1200 × 1000	130	ネス	7.8	1000	2000	EX1210	45
	120	片4	7.7	1000	2000	EXA1210	45
	150	片4	9.7	1000	2000	EXA1210-150H-1	45
1200 × 1100	130	ネス	8.3	1000	2000	EX1211	53
	150	片4	10.8	1000	2000	EXA1211	53
1230 × 960	130	ネス	6.0	500	1000	EXA123096	53
1300 × 1100	150	片4	12.4	1000	2000	EXA1311	63
	150	両4	13.5	1250	2500	EXM1311	63
1400 × 1100	100	両4	11.5	1000	2000	EXM1411	67

材質は全て再生 PP ・ 最大積載荷重 / 段積み総重量はいずれも**荷崩れ防止措置** (→ p.8) を施した場合です。

カートン等の軽い物におすすめ 平置き / 段積み用ライトパレット

強度レベル
よわい 1 2 3 4 5 つよい

作業環境の改善に！軽くて持ちやすいパレット

手作業時の負担軽減のニーズにお応えし、軽量化に特化しました。片面4方差し形状なので、どちらからもパレットトラックで作業できます。

ラインアップ

手で軽がる運べて作業が楽に♪

サイズ (mm)	質量 (kg)	品名	掲載ページ
1100 × 1100 × 150H	9.3	SLB1111-2	20
	10.4	SLA1111	20
1200 × 1000 × 150H	9.5	SLB1210-2	45
	10.6	SLA1210	46
1200 × 1100 × 150H	10.6	SLB1211	53
1245 × 1045 × 150H	11.4	SLA105105	59
1400 × 1100 × 150H	12.9	SLA1411	67



全製品片面4方差し・材質は、PP または再生 PP のどちらかをお選びいただけます。最大積載荷重 1000kg ・ 段積み総重量 4000kg ※ただし、**均等に積み付けた場合**

使用上のご注意

- ⚠️ 安全にご使用いただくために、使用条件をご確認ください。
- 1000kg まで積載できる物は、カートン、コンテナ等の均等荷重物に限ります。
- 積載面全体に、偏らないよう均等に積み付けてください。
- 袋物やフレコンなど偏った荷重がかかるものや、ドラム缶や一斗缶などの局所的に荷重がかかるものは避けてください。
- 平置き・段積み作業でのみご使用ください。ラック保管には不向きです。

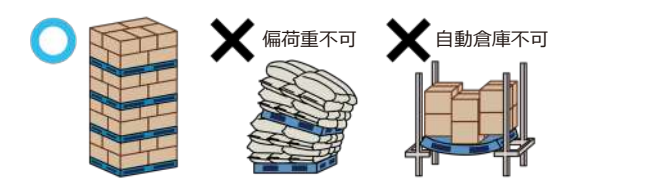

カートン等の軽いものなら固定ラック保管もできるライトパレット

強度レベル
よわい 1 2 3 4 5 つよい

ラインアップ

サイズ (mm)	質量 (kg)	品名	掲載ページ
1100 × 800 × 150H	10.0	LA1108	37
1100 × 1100 × 150H	12.7	LA1111	22
	13.6	LB1111-2RR	22
	15.0	LM1111	23
1200 × 1000 × 150H	12.3	LA1210	46
1200 × 1100 × 150H	13.9	LA1211	54
1200 × 1200 × 150H	14.7	LA1212	57
1300 × 1000 × 150H	13.5	LA1310	61
1300 × 1100 × 150H	15.0	LA1311	63
1400 × 1100 × 150H	16.0	LA1411	67



使用上の注意

- 安全にご使用いただくために、使用条件をご確認ください。
- 1000kg まで積載できる物は、カートン、コンテナ等の均等荷重物に限りです。
- 積載面全体に、偏らないよう均等に積み付けてください。
- 袋物やフレコン等、偏った荷重がかかるものは避けてください (LM1111 を除く)。
- 均等荷重物であっても、500kg を超える物のラック保管は避けてください。

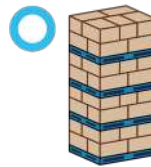

- 500kg 以下のカートン等
- 500kg を超える物
- フレコン・紙袋・ドラム缶等

LM1111 のみ両面 4 方差し・他は全て片面 4 方差し
材質は、LB1111RR のみ再生 PE・他は全て PP または再生 PP のどちらかをお選びいただけます。

最大積載荷重 1000kg・段積み総重量 4000kg ※ただし、均等に積み付けた場合

多用途でつかえる スタンダードパレット

強度レベル
よわい 1 2 3 4 5 つよい

幅ひろい物流シーンでご使用いただけます

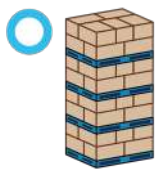

- 安全にご使用いただくために、使用条件をご確認ください。
- 固定ラックをご使用の際は、p.8「固定ラック格納時のご確認事項」を参照ください。ご不明点は弊社営業担当へお問い合わせください。
- ご使用条件によりますが、自動倉庫での使用には不向きです。

機能が充実！ガスアシスト溶着パレット

従来の一体型パレットと比較し、ガスアシスト溶着パレットは機能が充実しています (製品名に "AZ" と付くパレットです)。

メッシュタイプ・フラットタイプからお選びいただけます。

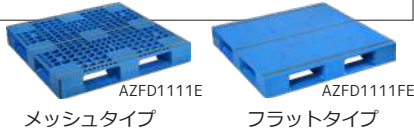

メッシュタイプは強度そのまま、10% 軽量化



- 省資源で環境にやさしい
- 輸送時の CO2 排出量削減
- 過積載対策に!
- ハンドリングしやすい

跡付きが少なく、荷物を傷めない



フラットタイプが最も積載物に跡が残りません。また、メッシュタイプもデッキ面にフラットな面も多く、一体型のメッシュタイプと比べると荷傷みにくい形状です。外装の傷みによる商品価値低下を防ぎます。

主なラインアップ

サイズ (mm)	片面 4 方差し	掲載ページ	両面 4 方差し	掲載ページ	両面 2 方差し	掲載ページ
1100 × 800	FA1108	38				
1100 × 900	FA1109	39				
	AZFD1109E/FE	39/40	AZFR1109E/FE	40		
1000 × 1000	FA1010	36				
1110 × 1000	FA1110	42				
1100 × 1100	FA1111-3/4	23	FM1111	26		
	AZFD1111E/FE	24/25	AZFR1111E/FE	26		
1200 × 1000	FA1210	46			FS1210S-2/S	49/50
	AZFD1210E/FE	47	AZFR1210E/FE	47/48	AZTR1210 各種	47~50
1200 × 1100	FA1211	54				
	AZFD1211E/FE	54/55	AZFR1211E/FE	55		
1300 × 1000	FA1310	62	FM1310	62		
	AZFD1310E/FE	61	AZFR1310E/FE	62		
1300 × 1100	FA1311	64	FM1311	65		
	AZFD1311E/FE	64	AZFR1311E/FE	65		

サイズ (mm)	両面 2 方差し	掲載ページ
1243 × 1243	FS125125	60
1300 × 980	FS130098M/B	63
1300 × 1300	FS1313M/B	66
1400 × 1100	FS1411	68
	FS1411-2	68
1400 × 1200	FS1412	70

リーズナブルな一体型パレット



従来の一体型パレットは製造工程が少ないため比較的リーズナブルな点が魅力です。

用途/荷姿/業界
1111 サイズ
1111 未満
1210 未満
1210 サイズ
1200 以上
1300 以上
1400 以上
導電性パレット
パソレットの
関連製品
ドラム缶

重量物や自動倉庫に対応 高強度なプレミアムパレット

強度レベル
よわい 1 2 3 4 5 つよい

様々な荷物・保管方法に対応可能です

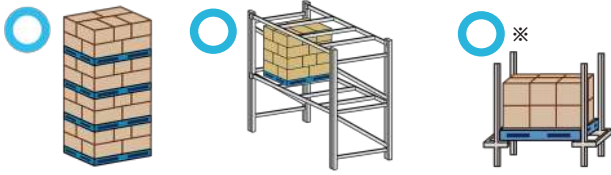

※自動倉庫の使用可否は条件によって異なります

p.9「自動倉庫格納時のご確認事項」を参照のうえ、詳細は弊社営業担当へお問い合わせください。

お好みに合わせて選べる3タイプをラインアップ!



イチオシ

ガスアシスト成形+熱溶着方式による高強度パレットの軽量化版

品名が "Z" から始まるパレットです

弊社だけの技術を駆使した"リデュース(省資源)パレット"です。

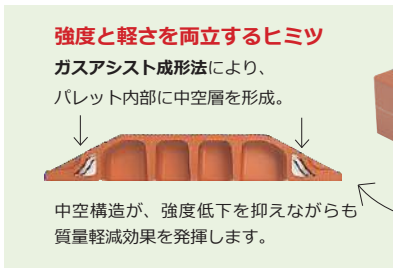

強度と軽さを両立するヒミツ

ガスアシスト成形法により、パレット内部に中空層を形成。

中空構造が、強度低下を抑えながらも質量軽減効果を発揮します。

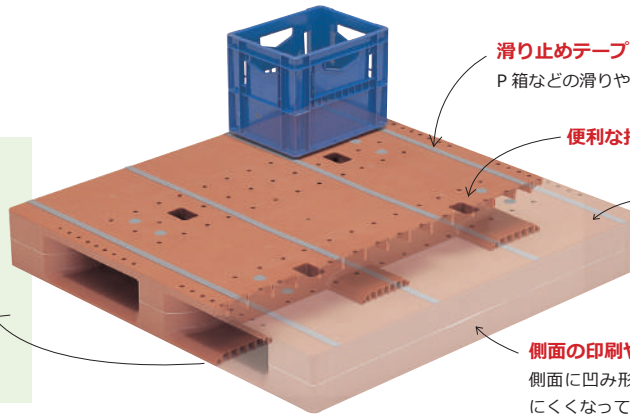

滑り止めテープ

P箱などの滑りやすい荷物ががっちりホールド。

便利な持ち手穴付き

フラットな積載面

荷物が跡が付きにくい。フレキシブルな荷物も安心して載せられる強い構造。

側面の印刷やラベルを保護

側面に凹み形状を設け、ラベルや印刷が傷つきにくくなっています。

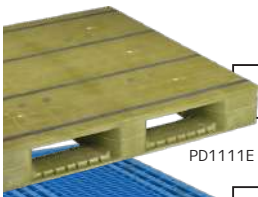

低発泡射出成形+熱溶着方式による昔ながらの高強度パレット

品名が "P" から始まるパレットです

発泡させることで肉厚な形状を形成した、重くて頑丈なパレットです。

ソリッド一体型のメッシュタイプ

品名が "H" から始まるパレットです

特殊強化樹脂で成形することで高強度化したものと、構造により高強度化したもの(通常樹脂製)がございます。

■ 主なラインアップ

サイズ	片面4方差し	掲載ページ	片面2方差し	掲載ページ	両面4方差し	掲載ページ	両面2方差し	掲載ページ
1100 × 800	PFD1108E	38			PFR1108E	38	ZR0811WE	38
1100 × 900	PFDK1109E	41	ZD1109WE	41	ZFRK1109E	41		
1100 × 1100	ZFD1111E	28	HG1111	29	ZFR1111E	30	HS1111	31
	PFD1111E	28	ZD1111E	29	PFR1111E	31	ZR1111E	32
	PFDH1111E	29	ZD1111E-144H	30	PFRH1111E	31	ZR1111-5E	32
			PD1111E	30			PB1111(144)E	33
							ZR110110E	33
1200 × 1000	ZFD1210E-135H	50			ZFR1210E-130H	51	PB1012E	52
	ZFD1210E-150H	51			ZFR1210E-140H	52		
	PFD1210E	51			PFR1210E	52		
1200 × 1100	ZFD1211E	56			ZFR1211E	56	ZR110120E	56
							PB1112E	57
1250 × 1050							ZR105125E	
1200 × 1200	ZFD1212E	58			ZFR1212E	58	PB1212E	58
1220 × 1150							ZR115122WE	59
1220 × 1220							ZR122122WE	60
1300 × 1100			ZD1311E	65			ZR1311E	66
							ZR110130E	66
1300 × 1300							ZR1313E	66
1400 × 1100			ZD1114E	68			ZR1114E	69
							ZR110140E	69
1500 × 1300			ZD1315E	70			ZR1315E	70
1515 × 985							ZR098151	70
1600 × 985							ZR098160E	71

ご確認事項

用途/荷姿/業界

1111 サイズ

1111 未満

1210 未満

1210 サイズ

1200 以上

1300 以上

1400 以上

導電性パレット

その他のパレット

関連製品

使用上の注意

パレットトラック対応製品

標準パレットトラックを使用する場合、以下の形状のパレットをご選んでください。

片面使用形



片面使用形パレットは、下面にパレットトラックのホイールを出すための開口部があります。

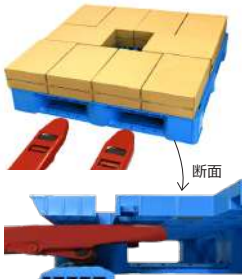

下面デッキボードは、パレットトラック挿入時の衝撃を緩和するなだらかなスロープ構造になっています。

各製品情報詳細に記載された「パレットトラック使用可否マーク」をご参照ください。



ヨーロッパ形

ヨーロッパ生まれの3本桁形状です。下面デッキボードの無い側はパレットトラック作業に、下面デッキボードのある側はフォーク作業に適した、ハイブリッドタイプです。



スキッド形

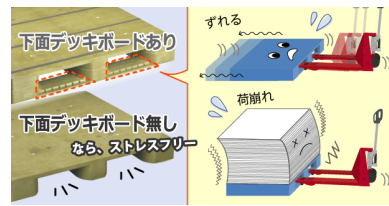

スキッド形は下面デッキボードが無いので、パレットトラックがよりスムーズに挿入できます。

下面デッキボードが無い分、パレット強度は片面使用形パレットよりも低下します。必要に応じて荷崩れ防止措置を行って搬送してください。平置きに最適です。段積みには不向きです。



■ **ネスティングタイプ**
重ねたときに脚部がはまり込み、省スペースに保管が可能。



■ **低発泡成型品**
フラットな積載面で、積荷に優しい。



■ **高強度タイプ**
複合材サンドイッチ成形により、高強度化。フラットな積載面で跡が付きにくく、印刷用紙に最適です（詳細→p.16）。

冷凍冷蔵におすすめなパレット

低温環境下でも割れにくいPE製パレット

ポリエチレン（PE）材は、ポリエチレン（PP）材よりも、低温環境下での耐衝撃性に優れます。

- 30℃環境下でのコーナー落下試験



PP製パレット



PE製パレット

パレットサポーター対応品もございます

サポーター取付け用のスリット付きパレット



AZTR1210-2FFWE



FS12120S-2



サポーター取付け例

冷凍専用滑り止めテープ「Aテープ」

より柔らかく、厚いテープが、高いグリップ性能を発揮します。

冷凍環境下でもテープが硬くなりなく、防滑性能を維持します。

上面 冷凍倉庫でのドラム缶運搬に最適



上面・下面に滑り止めAテープを装着

ZR122122MWA-RR

■ 主なラインアップ

形状	サイズ(mm)	高さ(mm)	質量(kg)	品名	特徴	掲載ページ					
片面4方差し	1100 × 1100	150	13.6	LB1111-2RR	均等荷重用専用	23					
			16.0	FA1111-3E	固定ラック保管対応	23					
			18.5	FA1111-4E	固定ラック保管対応	24					
	1200 × 1000	135	23.9	ZFD1210E-135H	自動倉庫対応	50					
			18.4	FA1210	固定ラック保管対応	46					
		25.2	ZFD1210E-150H	自動倉庫対応	51						
両面4方差し	1200 × 1000	130	25.1	ZFR1210E-130H	パレットサポーター対応	51					
			25.0	ZFR1210MWA-RR	パレットサポーター対応	51					
			140	ZFR1210E-140H	冷凍専用滑り止めテープ装着	52					
	1200 × 1200	140	28.2	ZFR1212MWA-RR	冷凍専用滑り止めテープ装着	60					
両面2方差し	1200 × 1000	130	20.7	FS1210S-2	パレットサポーター対応	49					
			25.1	FS1210S	パレットサポーター対応	50					
	1205 × 1005	130	17.8	AZTR1210-2MMWE	パレットサポーター対応	48					
			18.1	AZTR1210-2FMWE	パレットサポーター対応	48					
			18.6	AZTR1210-2FFWE	パレットサポーター対応	49					
			20.7	AZTR1210-1MMWE	パレットサポーター対応	49					
			21.1	AZTR1210-1FMWE	パレットサポーター対応	49					
	1220 × 1150	140	27.5	27.5	ZR115122MWA-RR	冷凍専用滑り止めテープ装着	59				
					1220 × 1220	140	28.6	28.6	ZR122122MWA-RR	冷凍専用滑り止めテープ装着	60

ご確認事項
用途/荷姿/業界
1111 サイズ
1111 未満
1210 未満
1210 サイズ
1200 以上
1300 以上
1400 以上
導電性パレット
パソレットの他の
関連製品
ドラム缶
使用上の注意

食品・飲料

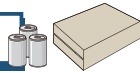

- **ホコリ防止・荷傷み防止にフラットタイプがおすすめです**
床面からのホコリの侵入を防ぎます。また、カートンに跡が付きにくく、箱売時に外装傷みによる商品価値の低下を防ぎます。
- **最適サイズ**
飲料業界では **1100 × 900 サイズ** (→ p.39 ~)
食品業界では **1100 × 1100 サイズ** (→ p.18 ~)、
1400 × 1100 サイズ (→ p.67 ~) が多く使われています。



製菓



- **最適サイズ**
様々なサイズのカートンが多様なモジュールで積み付けられますが、
1100 × 1100 サイズ (→ p.18 ~) が多く使われています。



用紙・書籍など



印刷用紙に最適な SX シリーズ

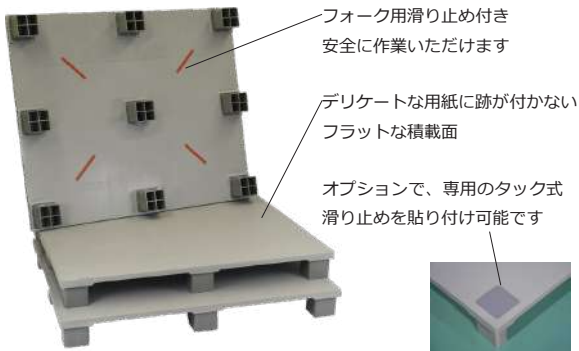

ラインアップ

対応用紙サイズ	推奨用途	サイズ (mm)	質量 (kg)	品名	材質	掲載ページ
A 列本判	平置き	890 × 650 × 124	11.6	SX089065E4	複合材	35
菊判	平置き	950 × 650 × 124	12.4	SX095065E4	複合材	35
四六判・B 列本判	平置き	1100 × 800 × 124	19.0	SX1108E4	複合材	39
AB 判	平置き	1100 × 900 × 124	21.0	SX1109E4	複合材	42
ハトロ判	平置き	1200 × 1000 × 124	24.3	SX120100E4	複合材	52

化学

- **安全のために、頑丈で機能性の高いパレットがおすすめです**
フレコンやドラム缶などの偏荷重に耐える強固なパレットが工場の安全操業に役立ちます。導電性パレット (→ p.72) は、静電気によるスパーク防止に効果を発揮します。
- **最適サイズ**
ドラム缶には **1200 × 1200 サイズ** (→ p.57 ~)、角フレコンや紙袋には **1400 × 1100 サイズ** (→ p.67 ~) が多く使われています。



製罐



- **缶のバルク輸送に最適化されたパレット**
パレット中央に向かってわずかに傾斜を付けた積載面が荷割れを抑制します。トップフレームとの併用でさらに荷崩れを防止し、より安全に運搬が可能です。
- **最適サイズ**
1440 × 1130 サイズ (→ p.71) が多く使われています。



用紙に最適スキッド形状

パレットトラック差込時の衝撃で荷崩れしやすい印刷用紙には、下面デッキボードのないスキッド形状が最適です。

1t の用紙に対応する高剛性

構造的に曲げ強度が弱くなってしまうスキッド形状ですが、複合材サンドイッチ成形により、1t の用紙に耐えられる強度を実現しました。

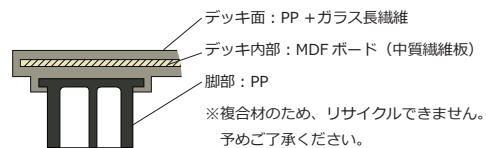

自動倉庫対応の高強度パレット

ラインアップ

形状	用紙・段ボールサイズ	推奨用途	サイズ (mm)	質量 (kg)	品名	材質	掲載ページ
両面 2 方差し	四六判・B 列本判・書籍・雑誌	自動倉庫	1100 × 800 × 100	14.3	ZR0811WE	PP	38
片面 2 方差し	書籍・雑誌	自動倉庫	1100 × 1100 × 144	20.3	ZD1109WE-RR	再生 PP	41

※自動倉庫をご使用の際は、p.9「自動倉庫格納時のご確認事項」を参照のうえ、弊社営業担当へお問い合わせください。



ラップアラウンド段ボールに最適な切り欠き構造パレット

切り欠き構造で、特殊な自動ラインにも対応 (→ p.37)

ラインアップ

形状	用紙・段ボールサイズ	推奨用途	サイズ (mm)	質量 (kg)	品名	材質	掲載ページ
両面 4 方差し	350ml 飲料缶用段ボール	平置き・段積み	1080 × 850 × 156	17.6	ZFR108085	PP	37
	500ml 飲料缶用段ボール	平置き・段積み	1170 × 940 × 156	19.9	ZFR117094	PP	44



荷傷み防止に効果的な天板

用紙・段ボール用パレットとセットでご使用いただくことで、荷傷み防止に役立ちます。

使用例

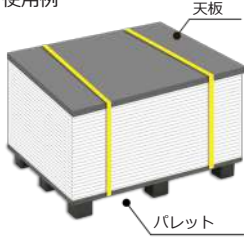

PPバンドの食い込みを防ぎ、積荷を保護します。

■ ラインアップ

対応サイズ	サイズ (mm)	質量 (kg)	品名	材質
菊判	950 × 650 × 18	5.0	095065	PP
AB判・雑誌	1100 × 900 × 18	7.8	110090	PP
ハトロ判	1200 × 1000 × 18	9.6	120100	PP
350ml 飲料缶段ボール	1080 × 850 × 18	7.0	108085	PP
500ml 飲料缶段ボール	1170 × 940 × 18	8.4	117094	PP

袋物

■ 破袋防止のために、両面使用形パレットがおすすめです
荷重を分散し、荷に食い込みにくい両面使用形がおすすめです。
荷姿が安定し、破袋を防ぎます。

■ 最適サイズ

- ・ 4本配には、1100 × 1100 サイズ
- ・ 5本配には、1400 × 1100 サイズ

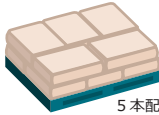
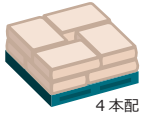

EXM1411



FS1411

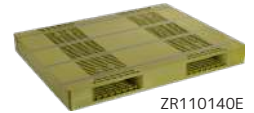

ZR110140E

■ ラインアップ 1100 × 1100 サイズのラインアップは下記フレコン向けを参照ください。

用途	形状	サイズ (mm)	質量 (kg)	品名	材質	掲載ページ
輸出用	両面4方差し	1400 × 1100 × 100	11.5	EXM1411	再生PP	67
平置き・段積み	両面2方差し	1400 × 1100 × 144	25.8	FS411-2	PP	68
		1400 × 1100 × 150	30.0	FS1411	PP	68
重量物・自動倉庫	両面2方差し	1400 × 1100 × 144	30.5	ZR1114E	PP	69
			33.0	ZR110140E	PP	69
			37.2	PB110140E	PP	69

フレコン

■ 破袋防止のために、両面使用形パレットがおすすめです
荷重を分散し、荷に食い込みにくい両面使用形がおすすめです。
荷姿が安定し、破袋を防ぎます。

■ 最適サイズ

最も多く流通している 1100 × 1100 サイズのフレコンには、1100 × 1100 サイズのパレットが最適です。
角型フレコンには 1400 × 1100 サイズが最適です。



EXS1111



FM1111



ZR1111-5E

■ ラインアップ 1400 × 1100 サイズのラインアップは上記袋物向けを参照ください。

用途	形状	サイズ (mm)	質量 (kg)	品名	材質	掲載ページ
輸出用	両面4方差し	1100 × 1100 × 130	8.2	EXM1111	再生PP	20
		1100 × 1100 × 130	9.5	EXS1111	再生PP	20
平置き・段積み	両面4方差し	1100 × 1100 × 150	15.0	LM1111	PP	23
		1100 × 1100 × 140	23.7	FM1111	PE	26
		1100 × 1100 × 150	14.5	AZFR1111E	PP	26
		1100 × 1100 × 150	17.7	AZFR1111FE	PP	26
		1100 × 1100 × 150	26.3	ZR110110E	PP	32
重量物・自動倉庫	両面2方差し	1100 × 1100 × 144	28.3	HS1111	PP	31
			20.3	ZR1111-5E	PP	32
			20.4	ZR1111E	PP	32
			26.3	ZR110110E	PP	33
			25.9	PB1111(144)E	PP	33
			26.5	PH1111E	PP	33

ドラム缶

■ 滑り対策

テープやグロメットの追加施工により、滑りやすいドラム缶に対応します。

■ 最適サイズ

- ・ クローズタイプの場合
1200 × 1200 または
1220 × 1220 サイズ
- ・ オープンタイプの場合
1250 × 125 サイズ



FS125125



ZR1212E



ZR122122WE-RR

■ ラインアップ

サイズ	形状	質量 (kg)	品名	滑り対策	掲載ページ
1200 × 1200 × 150	片面4方差し	26.0	ZFD1212E	滑り止めテープ6本(追加可能)	58
1200 × 1200 × 140	両面4方差し	28.1	ZFR1212E	滑り止めテープ6本(追加可能)	58
1220 × 1150 × 140 トラック2列積載可能	両面2方差し	27.8	ZR115122WE-RR	滑り止めテープ8本(上面) 下面2本(追加可能)	59
1220 × 1220 × 140	両面2方差し	29.0	ZR122122WE-RR	滑り止めテープ8本(上面) 下面2本(追加可能)	60
1243 × 1243 × 147	両面2方差し	29.0	FS125125	グロメット追加可能	60

ご確認事項

用途／荷姿／業界

1111 サイズ

1111 未満

1210 未満

1210 サイズ

1200 以上

1300 以上

1400 以上

導電性パレット

パソレトの

関連製品

ドラム缶

使用上の注意

選定ガイド 片面使用形 四方差し 1100 x 1100 サイズ

* 営業日 13 時までにご注文いただいた場合

特徴	品名	高さ	質量	材質	最大積載荷重	段積み総重量	備考	納期	ページ
当社内最軽量	Ei1111	120	5.9kg	再生 PP	1000kg※	2000kg ※	※荷崩れ防止を施した場合	当日 *	18
新製品	EXA1111-3フック付 (8か所)	120	6.5kg	再生 PP	1000kg※	2000kg ※	"	当日 *	19
輸出梱包用定番パレット	EXA1111 フック付 (8か所)	120	7.5kg	再生 PP	1000kg ※	2000kg ※	"	当日 *	19
新製品	EXA1111-125H-2 フック付 (8か所)	125	7.0kg	再生 PP	1000kg ※	2000kg ※	"	当日 *	19
輸出梱包におすすめ	EXA1111-125H フック付 (8か所)	125	8.4kg	再生 PP	1000kg ※	2000kg ※	"	当日 *	19
新製品 薄型フラットパレット	EXZ1111E	120	10.0kg	再生 PP	1000kg ※	2000kg ※	"	当日 *	19
輸出梱包におすすめ	EXA1111-150H-1 フック付 (8か所)	150	9.5kg	再生 PP	1000kg ※	2000kg ※	"	当日 *	19
均等荷重物の平置き段積み専用	SLB1111-2RR	150	9.5kg	再生 PP	1000kg ※	4000kg ※	※均等荷重物を均等に積み付けた場合	当日 *	21
"	SLB1111-2	150	9.3kg	PP	1000kg※	4000kg ※	"	当日 *	21
"	SLB1111RR	150	10.8kg	再生 PP	1000kg※	4000kg ※	"	当日 *	21
豊富なカラーバリエーション	SLA1111	150	10.4kg	PP	1000kg※	4000kg ※	"	当日 *	21
冷凍冷蔵&軽量物用薄型パレット	FD1111	120	12.6kg	PE	250kg	1000kg		要相談	22
軽量物用薄型パレット	FC1111	125	12.7kg	PP	500kg	2000kg		要相談	22
[5月上市予定] 冷凍冷蔵&均等荷重物専用の軽量パレット	LB1111RR	150	13.6kg	再生 PE	1000kg ※	4000kg ※	※均等荷重物を均等に積み付けた場合	要相談	22
均等荷重物専用の軽量パレット	LA1111RR	150	13.3kg	再生 PP	1000kg ※	4000kg ※	"	当日 *	22
"	LA1111	150	12.7kg	PP	1000kg ※	4000kg ※	"	当日 *	22
ヨーロッパな 3本桁タイプ	EA1111-RR	134	18.5kg	再生 PP	1000kg ※	-	※パレットトラック側は荷崩れ防止措置必須	当日 *	34
ヨーロッパな 3本桁タイプ	EA1111	134	18.0kg	PP	1000kg ※	-	"	当日 *	34
冷凍冷蔵用の汎用パレット	FA1111-3-RR(PE)	150	16.1kg	再生 PE	1000kg	4000kg	固定ラックは均等荷重物推奨	要相談	23
"	FA1111-3(PE)	150	16.0kg	PE	1000kg	4000kg	"	要相談	23
"	FA1111-4-RR(PE)	150	18.6kg	再生 PE	1000kg	4000kg	"	当日 *	23
"	FA1111-4(PE)	150	18.5kg	PE	1000kg	4000kg	"	当日 *	23
平置き段積み〜固定ラック対応	FA1111-3-RR(PP)	150	15.6kg	再生 PP	1000kg	4000kg	固定ラックは均等荷重物推奨	当日 *	24
"	AZFD1111E-RR	150	13.8kg	再生 PP	1000kg	4000kg	"	当日 *	24
"	FA1111-3(PP)	150	14.9kg	PP	1000kg	4000kg	"	当日 *	24
FA1111-3(PP)と同じ強度で軽量化	AZFD1111E	150	13.3kg	PP	1000kg	4000kg	"	当日 *	24
フラットで荷に優しい	AZFD1111FE-RR	150	15.4kg	再生 PP	1000kg	4000kg	"	当日 *	25
軽くてフラット&豊富なカラー	AZFD1111FE	150	14.9kg	PP	1000kg	4000kg	"	当日 *	25
軽くて強いガスアシストパレット	ZFD1111E-RR	150	18.7kg	再生 PP	1000kg	4000kg	自動倉庫使用可否はお問い合わせください	当日 *	28
"	ZFD1111E	150	18.3kg	PP	1000kg	4000kg	"	当日 *	28
完全フラットフェイス	ZFD1111FE-RR	150	18.7kg	再生 PP	1000kg	4000kg	"	要相談	28
"	ZFD1111FE	150	18.3kg	PP	1000kg	4000kg	"	要相談	28
肉厚な低発泡パレット	PFD1111E	150	26.9kg	PP	1000kg	4000kg	"	要相談	28
"	PFDH1111E	150	31.3kg	PP	1000kg	4000kg	"	要相談	29

荷崩れ防止措置

荷崩れ防止措置を施すことで、比較的の低強度なパレットでも安全に搬送でき、積載物の破損を防げます。

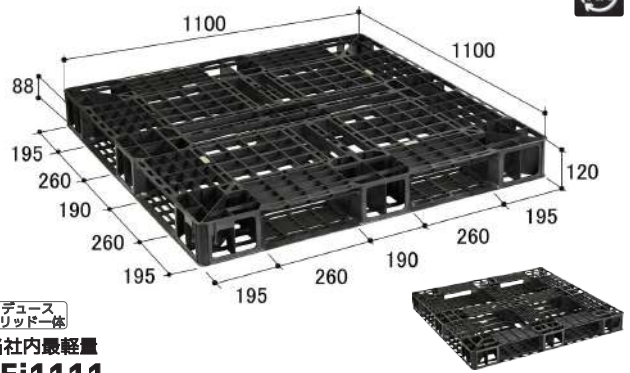
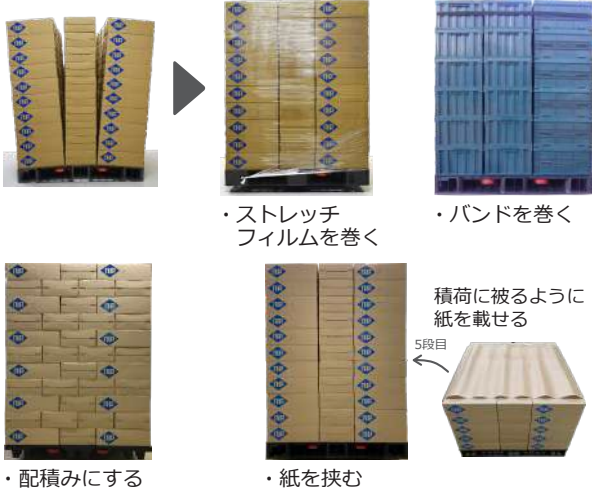

リデュース
ソリッド
当社内最軽量
Ei1111

外寸: 1100 x 1100 x 120mm		用途		当日出荷 (印刷有: 空白) ※営業日13時までの ご注文が対象です。
材質: 再生 PP	最大積載荷重: 1000kg※	平置き	<input checked="" type="radio"/>	
仕様: 片面 4 方差し	段積み総重量: 2000kg※	段積み	<input checked="" type="radio"/>	
色相: ブラック系	質量: 5.9kg	固定ラック	<input checked="" type="checkbox"/>	
		自動倉庫	<input checked="" type="checkbox"/>	
		用途詳細は p.12		出荷単位 1



※荷崩れ防止を施した場合



ご確認事項
用途/荷姿/業界
1111サイズ
ワンウェイ(輸出)
ライト(軽量)
スタガード(汎用)
プレミアム(高強度)
パレットトラック最適
1111未滿
1210未滿
1210サイズ
1200以上
1300以上
1400以上
導電性パレット
パソレットの
関連製品
使用上の注意

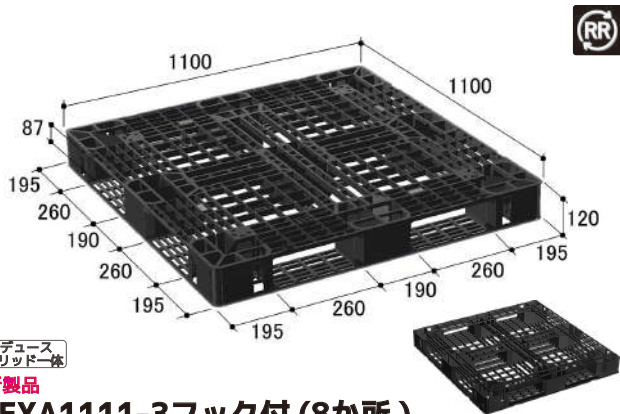

リデュース
ソリッド一体

新製品

EXA1111-3フック付(8か所)

外寸: 1100 × 1100 × 120 mm	用途
材質: 再生PP	平置き <input checked="" type="checkbox"/>
仕様: 片面4方差し	段積み <input checked="" type="checkbox"/>
色相: ブラック系	固定ラック <input checked="" type="checkbox"/>
質量: 6.5 kg	自動倉庫 <input checked="" type="checkbox"/>

当日出荷 (印刷有: 翌日) ※営業日13時までの ご注文が対象です。	出荷単位 1
製品詳細はこちら▼	QRコード



※荷崩れ防止を施した場合



リデュース
ソリッド一体

輸出梱包用定番パレット

EXA1111フック付(8か所)

外寸: 1100 × 1100 × 120 mm	用途
材質: 再生PP	平置き <input checked="" type="checkbox"/>
仕様: 片面4方差し	段積み <input checked="" type="checkbox"/>
色相: ブラック系	固定ラック <input checked="" type="checkbox"/>
質量: 7.5 kg	自動倉庫 <input checked="" type="checkbox"/>

当日出荷 (印刷有: 翌日) ※営業日13時までの ご注文が対象です。	出荷単位 1
製品詳細はこちら▼	QRコード



※荷崩れ防止を施した場合

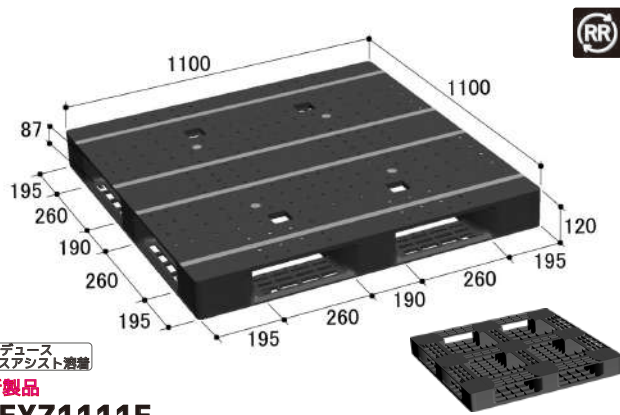

リデュース
ガスアシスト溶着

新製品

EXZ1111E

外寸: 1100 × 1100 × 120 mm	用途
材質: 再生PP	平置き <input checked="" type="checkbox"/>
仕様: 片面4方差し	段積み <input checked="" type="checkbox"/>
色相: ブラック系	固定ラック <input checked="" type="checkbox"/>
質量: 10.0 kg	自動倉庫 <input checked="" type="checkbox"/>

当日出荷 (印刷有: 翌日) ※営業日13時までの ご注文が対象です。	出荷単位 1
製品詳細はこちら▼	QRコード



※荷崩れ防止を施した場合

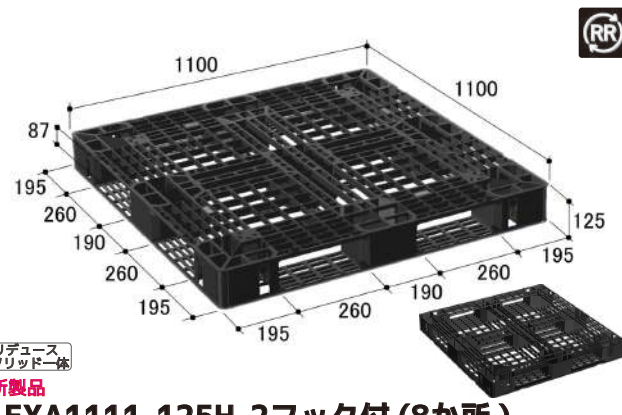

リデュース
ソリッド一体

新製品

EXA1111-125H-2フック付(8か所)

外寸: 1100 × 1100 × 125 mm	用途
材質: 再生PP	平置き <input checked="" type="checkbox"/>
仕様: 片面4方差し	段積み <input checked="" type="checkbox"/>
色相: ブラック系	固定ラック <input checked="" type="checkbox"/>
質量: 7.0 kg	自動倉庫 <input checked="" type="checkbox"/>

当日出荷 (印刷有: 翌日) ※営業日13時までの ご注文が対象です。	出荷単位 1
製品詳細はこちら▼	QRコード



※荷崩れ防止を施した場合



リデュース
ソリッド一体

EXA1111-125Hフック付(8か所)

外寸: 1100 × 1100 × 125 mm	用途
材質: 再生PP	平置き <input checked="" type="checkbox"/>
仕様: 片面4方差し	段積み <input checked="" type="checkbox"/>
色相: ブラック系	固定ラック <input checked="" type="checkbox"/>
質量: 8.4 kg	自動倉庫 <input checked="" type="checkbox"/>

当日出荷 (印刷有: 翌日) ※営業日13時までの ご注文が対象です。	出荷単位 1
製品詳細はこちら▼	QRコード



※荷崩れ防止を施した場合



リデュース
ソリッド一体

EXA1111-150H-1フック付(8か所)

外寸: 1100 × 1100 × 150 mm	用途
材質: 再生PP	平置き <input checked="" type="checkbox"/>
仕様: 片面4方差し	段積み <input checked="" type="checkbox"/>
色相: ブラック系	固定ラック <input checked="" type="checkbox"/>
質量: 9.5 kg	自動倉庫 <input checked="" type="checkbox"/>

当日出荷 (印刷有: 翌日) ※営業日13時までの ご注文が対象です。	出荷単位 1
製品詳細はこちら▼	QRコード



※荷崩れ防止を施した場合



リデュース
ソリッド一体

ネスティングで、保管効率アップ

EX1111

外寸: 1100 × 1100 × 130 mm	用途
材質: 再生 PP	平置き <input checked="" type="radio"/>
仕様: ネスティング スキッド	段積み <input checked="" type="radio"/>
色相: ブラック系	固定ラック <input checked="" type="checkbox"/>
質量: 7.8 kg	自動倉庫 <input checked="" type="checkbox"/>

最大積載荷重: 1000 kg*	当日出荷 (印刷有: 翌日) ※営業日13時までの ご注文が対象です。
段積み総重量: 2000 kg*	出荷単位 10
用途詳細は p.12	製品詳細はこちら



※荷崩れ防止を施した場合



オプションパーツ

荷傷み緩和用ベースボード

+α

- ・ネスティングスキッドに後付け可能
- ・段積み時の荷重を分散します

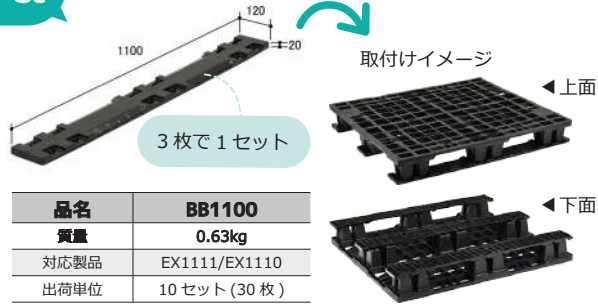

品名	BB1100
質量	0.63 kg
対応製品	EX1111/EX1110
出荷単位	10セット(30枚)

▼跡付き比較一例



ネスティングでスペースを削減!

使わないときはネスティングをして省スペースに保管、返送時の輸送効率向上にも役立ちます。



上面のくぼみに脚をはめることで、35mmピッチで重ねて収納できます。

ネスティングした状態でも、フォーク爪で段バラシが可能です。

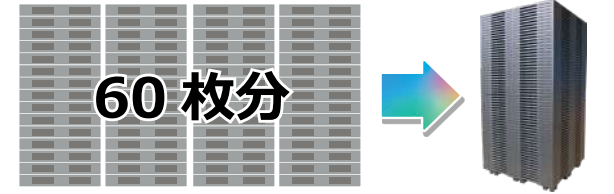

60枚分

保管スペースが4分の1に!

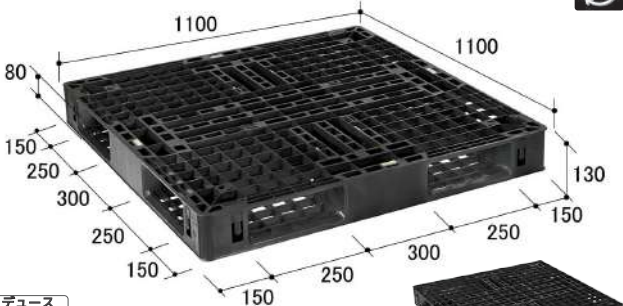

リデュース
ソリッド一体

袋物やフレコンに最適

EXM1111フック付(8か所)

外寸: 1100 × 1100 × 130 mm	用途
材質: 再生 PP	平置き <input checked="" type="radio"/>
仕様: 両面4方差し	段積み <input checked="" type="radio"/>
色相: ブラック系	固定ラック <input checked="" type="checkbox"/>
質量: 8.2 kg	自動倉庫 <input checked="" type="checkbox"/>

最大積載荷重: 1000 kg*	当日出荷 (印刷有: 翌日) ※営業日13時までの ご注文が対象です。
段積み総重量: 2000 kg*	出荷単位 1
用途詳細は p.12	製品詳細はこちら



※荷崩れ防止を施した場合

リデュース
ソリッド一体

3段積みできる頼れる強さ

EXS1111フック付(8か所)

外寸: 1100 × 1100 × 130 mm	用途
材質: 再生 PP	平置き <input checked="" type="radio"/>
仕様: 両面2方差し	段積み <input checked="" type="radio"/>
色相: ブラック系	固定ラック <input checked="" type="checkbox"/>
質量: 9.5 kg	自動倉庫 <input checked="" type="checkbox"/>

最大積載荷重: 1000 kg*	当日出荷 (印刷有: 翌日) ※営業日13時までの ご注文が対象です。
段積み総重量: 3000 kg*	出荷単位 1
用途詳細は p.12	製品詳細はこちら



※荷崩れ防止を施した場合

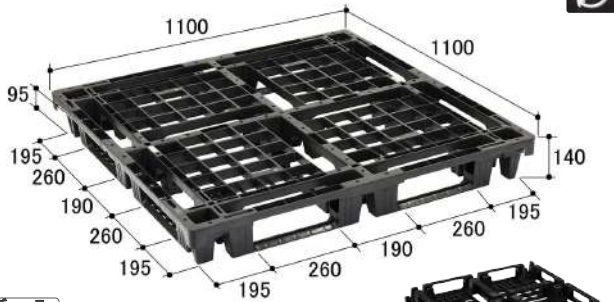

リデュース
ソリッド一体

省スペース&荷傷み軽減

EXA1111N

外寸: 1100 × 1100 × 140 mm	用途
材質: 再生 PP	平置き <input checked="" type="radio"/>
仕様: ネスティング パレット	段積み <input checked="" type="radio"/>
色相: ブラック系	固定ラック <input checked="" type="checkbox"/>
質量: 7.9 kg	自動倉庫 <input checked="" type="checkbox"/>

最大積載荷重: 1000 kg*	当日出荷 (印刷有: 翌日) ※営業日13時までの ご注文が対象です。
段積み総重量: 2000 kg*	出荷単位 1
用途詳細は p.12	製品詳細はこちら



※荷崩れ防止を施した場合

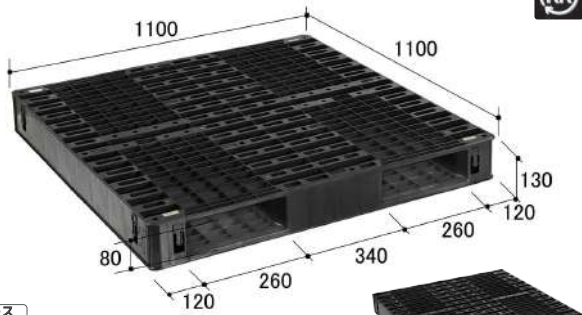

リデュース
ソリッド一体

3段積みできる頼れる強さ

EXS1111フック付(8か所)

外寸: 1100 × 1100 × 130 mm	用途
材質: 再生 PP	平置き <input checked="" type="radio"/>
仕様: 両面2方差し	段積み <input checked="" type="radio"/>
色相: ブラック系	固定ラック <input checked="" type="checkbox"/>
質量: 9.5 kg	自動倉庫 <input checked="" type="checkbox"/>

最大積載荷重: 1000 kg*	当日出荷 (印刷有: 翌日) ※営業日13時までの ご注文が対象です。
段積み総重量: 3000 kg*	出荷単位 1
用途詳細は p.12	製品詳細はこちら



※荷崩れ防止を施した場合

使用上の注意

※均等荷重物を均等に積みつけた場合とは、カートン(段ボール)、P箱、コンテナ等、パレットに積んだ際に均等に荷重がかかる荷物を、積載面全体に均等に積みつけることを表します。



強度が比較的弱いパレットですので、フレコン・袋物等の保管には不向きです。また、平置き段積み作業以外(ラック保管等)には不向きです。

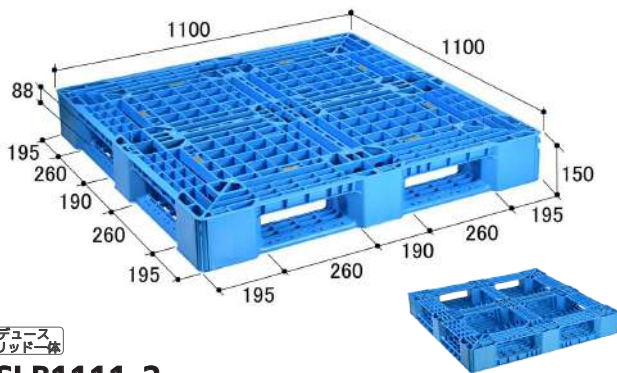
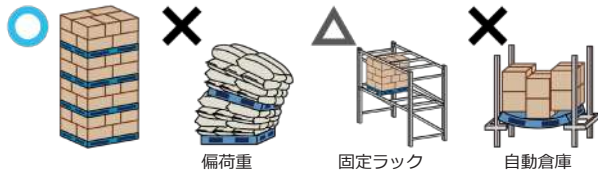

リデュース
ソリッド一体

SLB1111-2

外寸: 1100 x 1100 x 150 mm		用途	当日出荷 (印刷有: 翌日) ※営業日13時までの ご注文が対象です。
材質: PP	最大積載荷重: 1000kg※	平置き <input checked="" type="radio"/>	出荷単位 1
仕様: 片面4方差し	段積み総重量: 4000kg※	段積み <input checked="" type="radio"/>	
色相: ブルー	質量: 9.3kg	固定ラック <input checked="" type="checkbox"/>	製品詳細はこちら▼ 用途詳細は p.12
		自動倉庫 <input checked="" type="checkbox"/>	



※均等荷重物を均等に積み付けた場合

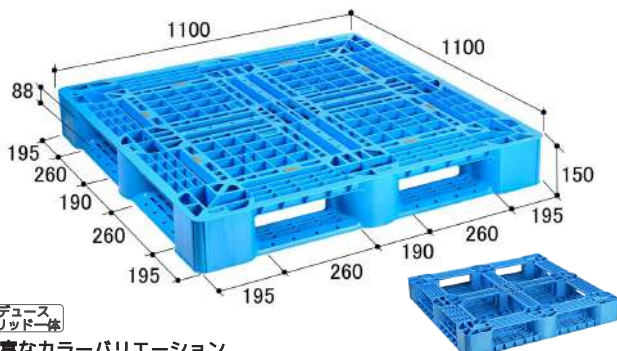

リデュース
ソリッド一体

豊富なカラーバリエーション

SLA1111

外寸: 1100 x 1100 x 150 mm		用途	当日出荷 (印刷有: 翌日) ※営業日13時までの ご注文が対象です。
材質: PP	最大積載荷重: 1000kg※	平置き <input checked="" type="radio"/>	出荷単位 1
仕様: 片面4方差し	段積み総重量: 4000kg※	段積み <input checked="" type="radio"/>	
色相: ブルー/グリーン/グレー/レッド/オレンジ/イエロー/ピンク/パープル	質量: 10.4kg	固定ラック <input checked="" type="checkbox"/>	製品詳細はこちら▼ 用途詳細は p.12
		自動倉庫 <input checked="" type="checkbox"/>	



※均等荷重物を均等に積み付けた場合

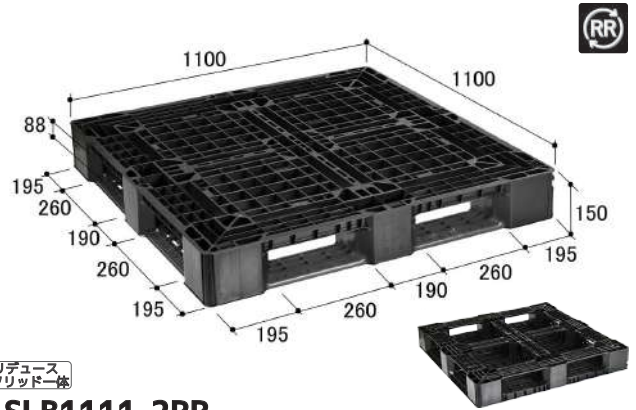

リデュース
ソリッド一体

SLB1111-2RR

外寸: 1100 x 1100 x 150 mm		用途	当日出荷 (印刷有: 翌日) ※営業日13時までの ご注文が対象です。
材質: 再生PP	最大積載荷重: 1000kg※	平置き <input checked="" type="radio"/>	出荷単位 1
仕様: 片面4方差し	段積み総重量: 4000kg※	段積み <input checked="" type="radio"/>	
色相: ブラック系	質量: 9.5kg	固定ラック <input checked="" type="checkbox"/>	製品詳細はこちら▼ 用途詳細は p.12
		自動倉庫 <input checked="" type="checkbox"/>	



※均等荷重物を均等に積み付けた場合

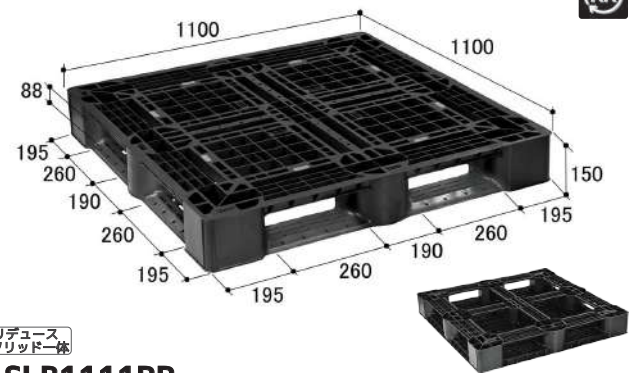

リデュース
ソリッド一体

SLB1111RR

外寸: 1100 x 1100 x 150 mm		用途	当日出荷 (印刷有: 翌日) ※営業日13時までの ご注文が対象です。
材質: 再生PP	最大積載荷重: 1000kg※	平置き <input checked="" type="radio"/>	出荷単位 1
仕様: 片面4方差し	段積み総重量: 4000kg※	段積み <input checked="" type="radio"/>	
色相: ブラック系	質量: 10.8kg	固定ラック <input checked="" type="checkbox"/>	製品詳細はこちら▼ 用途詳細は p.12
		自動倉庫 <input checked="" type="checkbox"/>	



※均等荷重物を均等に積み付けた場合

ご採用事例



石検メーカー様 パレットの流出防止



SLA1111(カラフル)

- パレットへ“持ち出し禁止”と印刷してもなかなか流出・紛失を抑えられなかった。
- パレット自体を目立つ赤色にすることで他のパレットと差別化、パレットの流出数削減に成功。

ご確認事項
用途: 荷姿業界
11111サイズ
ワンウェイ(輸出)
11111未滿
1210未滿
1210未滿
1200以上
1300以上
1400以上
導電性パレット
パソレの他の
関連製品
使用上の注意

1111サイズ

ワンウェイ輸出

ライト(軽)版

スタガード(汎用)

プレミアム(高強度)

パレットトラック最適

1300以上

1400以上

導電性パレット

その他の

関連製品

使用上の注意

受注生産

受注生産

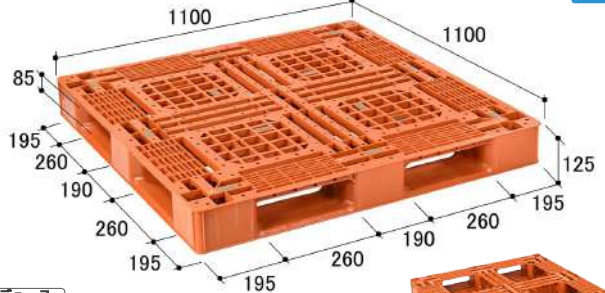
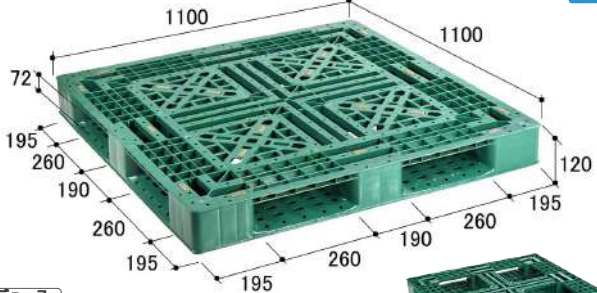

リデュースソリッド一体
軽にかさ張る物に、薄型パレット
FD1111

リデュースソリッド一体
軽にかさ張る物に、薄型パレット
FC1111

外寸: 1100 x 1100 x 120 mm		用途	
材質: PE	最大積載荷重: 250kg	平置き	○
仕様: 片面4方差し	段積み総重量: 1000kg	段積み	○
色相: モスグリーン	質量: 12.6kg	固定ラック	※
		自動倉庫	×
用途詳細は p.13		受注生産品 ※出荷日は営業担当までご確認ください。	
※固定ラック/ネステナーは均等荷重物推奨		出荷単位: 要相談	

外寸: 1100 x 1100 x 125 mm		用途	
材質: PP	最大積載荷重: 500kg	平置き	○
仕様: 片面4方差し	段積み総重量: 2000kg	段積み	○
色相: ブラウン	質量: 12.7kg	固定ラック	※
		自動倉庫	×
用途詳細は p.13		受注生産品 ※出荷日は営業担当までご確認ください。	
※固定ラック/ネステナーは均等荷重物推奨		出荷単位: 要相談	

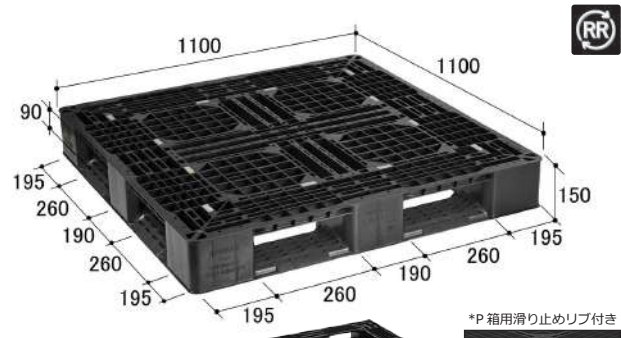
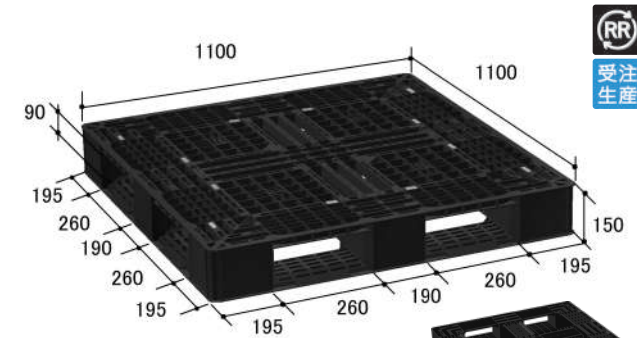

リデュースソリッド一体
5月上市予定
LB1111-2RR

リデュースソリッド一体
リップ付きへ変更可能*
LA1111RR

外寸: 1100 x 1100 x 150 mm		用途	
材質: 再生PE	最大積載荷重: 1000kg※	平置き	○
仕様: 片面4方差し	段積み総重量: 4000kg※	段積み	○
色相: ブラック系	質量: 13.6kg	固定ラック	※
		自動倉庫	×
用途詳細は p.13		受注生産品 ※出荷日は営業担当までご確認ください。	
※均等荷重物を均等に積み付けた場合		出荷単位: 要相談	
※固定ラック/ネステナーは500kg以下の均等荷重物推奨			

外寸: 1100 x 1100 x 150 mm		用途		当日出荷 (印刷有: 翌日)
材質: 再生PP	最大積載荷重: 1000kg※	平置き	○	※営業日13時までのご注文が対象です。
仕様: 片面4方差し	段積み総重量: 4000kg※	段積み	○	
色相: ブラック系	質量: 13.3kg	固定ラック	※	出荷単位: 1
		自動倉庫	×	
用途詳細は p.13		受注生産品 ※出荷日は営業担当までご確認ください。		
※均等荷重物を均等に積み付けた場合		※固定ラック/ネステナーは500kg以下の均等荷重物推奨		
*リップ付きは受注生産品となります(納期別途相談)。				

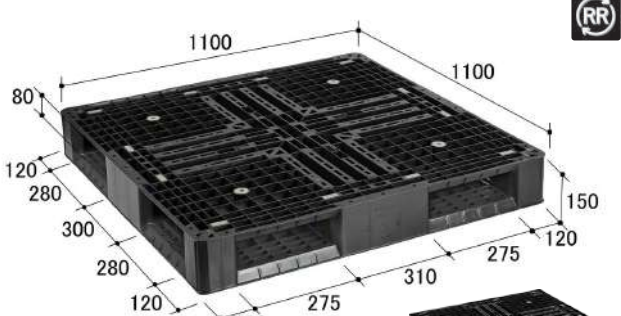
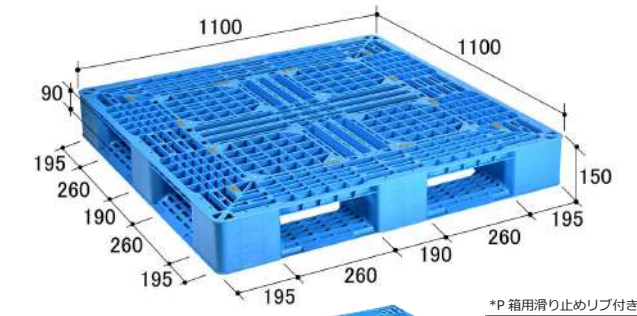

リデュースソリッド一体
リップ付きへ変更可能*
LA1111

リデュースソリッド一体
LM1111RR

外寸: 1100 x 1100 x 150 mm		用途		当日出荷 (印刷有: 翌日)
材質: PP	最大積載荷重: 1000kg※	平置き	○	※営業日13時までのご注文が対象です。
仕様: 片面4方差し	段積み総重量: 4000kg※	段積み	○	
色相: ブルー	質量: 12.7kg	固定ラック	※	出荷単位: 1
		自動倉庫	×	
用途詳細は p.13		受注生産品 ※出荷日は営業担当までご確認ください。		
※均等荷重物を均等に積み付けた場合		※固定ラック/ネステナーは500kg以下の均等荷重物推奨		
*リップ付きは受注生産品となります(納期別途相談)。				

外寸: 1100 x 1100 x 150 mm		用途		当日出荷 (印刷有: 翌日)
材質: 再生PP	最大積載荷重: 1000kg	平置き	○	※営業日13時までのご注文が対象です。
仕様: 両面4方差し	段積み総重量: 4000kg	段積み	○	
色相: ブラック系	質量: 15.7kg	固定ラック	※	出荷単位: 1
		自動倉庫	×	
用途詳細は p.13		受注生産品 ※出荷日は営業担当までご確認ください。		
※固定ラック/ネステナーは500kg以下の均等荷重物推奨				

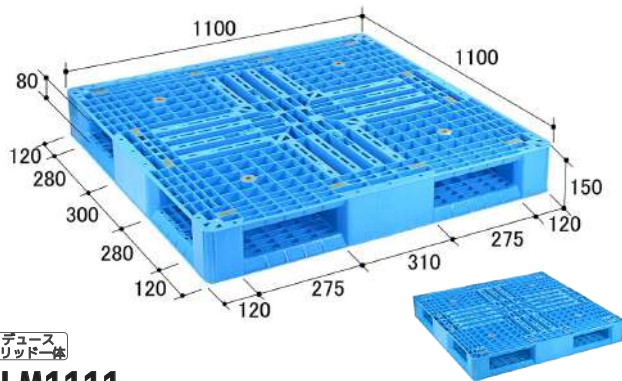

リデュース
ソリッド一体

LM1111

外寸: 1100 x 1100 x 150 mm	用途	当日出荷 (印刷有: 翌日) ※営業日13時までの 送付が対象です。
材質: PP	平置き <input checked="" type="radio"/>	出荷単位 1
最大積載荷重: 1000kg	段積み <input checked="" type="radio"/>	製品詳細はこちら▼
仕様: 両面 4 方差し	固定ラック <input checked="" type="radio"/>	QRコード
段積み総重量: 4000kg	自動倉庫 <input checked="" type="radio"/>	用途詳細は p.13
色相: ブルー	質量: 15.0kg	



※固定ラック/ネスターは 500kg 以下の均等荷重物推奨

スタンダード(汎用)パレットとは?

製品の搬送・流通・保管用として幅広くご使用いただけます(ただし、自動倉庫を除く)。



コストメリットに優れたソリッド一体パレットと、機能が充実したガスアシスト溶着パレット(メッシュタイプ・フラットタイプ)からお選びいただけます。

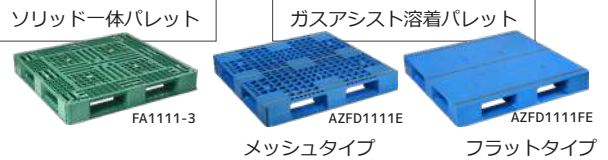

※固定ラック使用時のご確認事項

載せる物の重さ、形状、またはラックの仕様によってはパレットの変形や破損により荷崩れが生じる場合がございます。
下記事項をご確認いただき、使用可否に関する詳細はお問い合わせください。

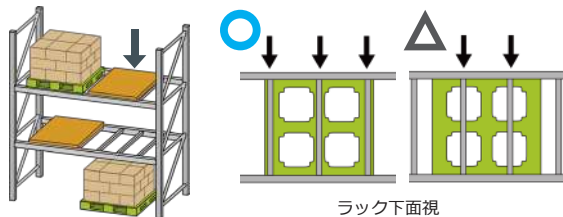

ボードを設置した場合、パレットが変形しにくくなります。

多くのビームで支えるとパレットが変形しにくくなります。
また、デッキ面よりも、桁面を支えた方がパレットはたわみにくくなります。

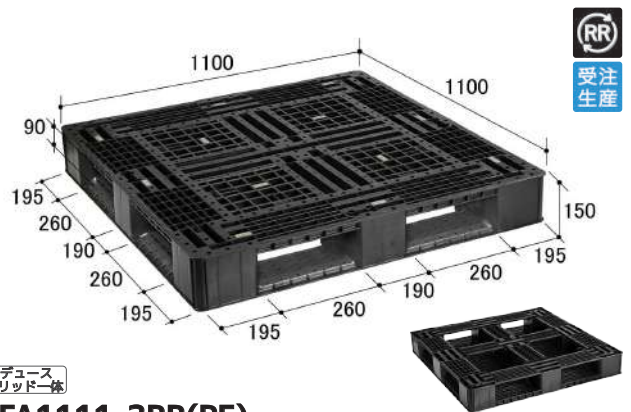

リデュース
ソリッド一体

FA1111-3RR(PE)

外寸: 1100 x 1100 x 150 mm	用途	受注生産品
材質: 再生 PE	平置き <input checked="" type="radio"/>	※出荷日は営業担当までご確認ください。
最大積載荷重: 1000kg	段積み <input checked="" type="radio"/>	出荷単位 要相談
仕様: 片面 4 方差し	固定ラック <input checked="" type="radio"/>	製品詳細はこちら▼
段積み総重量: 4000kg	自動倉庫 <input checked="" type="radio"/>	QRコード
色相: ブラック系	質量: 16.1kg	用途詳細は p.13



※固定ラック/ネスターは均等荷重物推奨

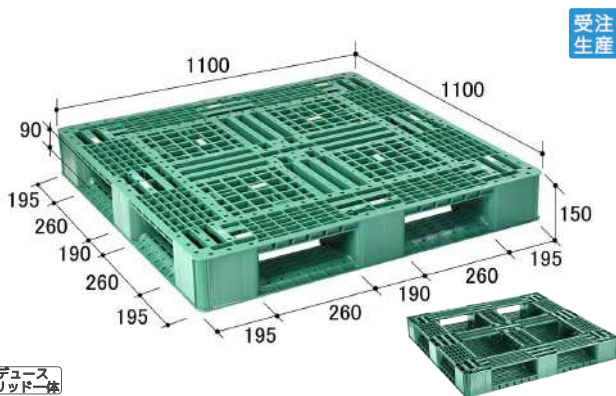

リデュース
ソリッド一体

FA1111-3(PE)

外寸: 1100 x 1100 x 150 mm	用途	受注生産品
材質: PE	平置き <input checked="" type="radio"/>	※営業日は営業担当までご確認ください。
最大積載荷重: 1000kg	段積み <input checked="" type="radio"/>	出荷単位 要相談
仕様: 片面 4 方差し	固定ラック <input checked="" type="radio"/>	製品詳細はこちら▼
段積み総重量: 4000kg	自動倉庫 <input checked="" type="radio"/>	QRコード
色相: モスグリーン/ブラウン/ブルー	質量: 16.0kg	用途詳細は p.13



※固定ラック/ネスターは均等荷重物推奨

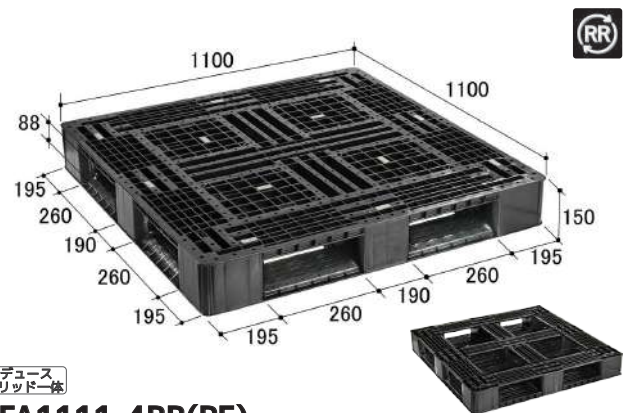

リデュース
ソリッド一体

FA1111-4RR(PE)

外寸: 1100 x 1100 x 150 mm	用途	当日出荷 (印刷有: 翌日) ※営業日13時までの ご注文が対象です。
材質: 再生 PE	平置き <input checked="" type="radio"/>	出荷単位 1
最大積載荷重: 1000kg	段積み <input checked="" type="radio"/>	製品詳細はこちら▼
仕様: 片面 4 方差し	固定ラック <input checked="" type="radio"/>	QRコード
段積み総重量: 4000kg	自動倉庫 <input checked="" type="radio"/>	用途詳細は p.13
色相: ブラック系	質量: 18.6kg	



※固定ラック/ネスターは均等荷重物推奨

ご確認事項
用途/荷姿/業界
11111 サイズ
ワンウェイ(輸出)
11111 サイズ
11111 未満
ライト(軽便)
スタンダード(汎用)
1210 未満
1210 未満
1210 サイズ
プレミアム(高強度)
パレットラック最適
1200 以上
1300 以上
1400 以上
導電性パレット
パソレの他
関連製品
使用上の注意

ご確認事項

用途(荷姿)業界

1111サイズ

1111未満

1210未満

1210サイズ

1200以上

1300以上

1400以上

導電性パレット

その他の

関連製品

使用上の注意

1111サイズ

ワンウェイ(輸出)

ライト(軽量)

スタンダード(汎用)

プレミアム(高強度)

パレットトラック最適

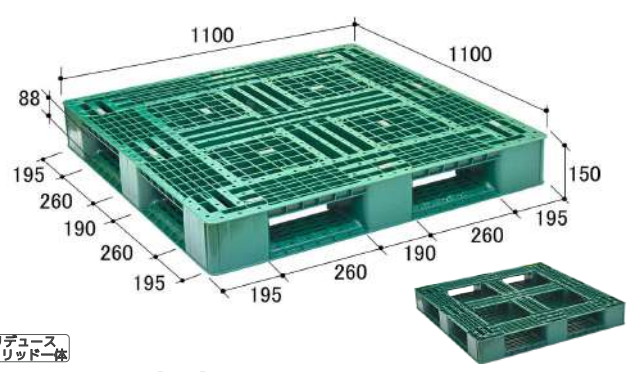

リデュース
ソリッド一体

FA1111-4(PE)

外寸: 1100 x 1100 x 150 mm	最大積載荷重: 1000kg
材質: PE	段積み総重量: 4000kg
仕様: 片面4方差し	質量: 18.5kg
色相: モスグリーン/ブラウン/ブルー	

用途	
平置き	<input checked="" type="checkbox"/>
段積み	<input checked="" type="checkbox"/>
固定ラック	<input checked="" type="checkbox"/>
自動倉庫	<input checked="" type="checkbox"/>

当日出荷
(印刷有: 翌日)
※営業日13時までの
ご注文が対象です。

出荷単位 1

製品詳細はこちら



※固定ラック/ネステナーは均等荷重物推奨

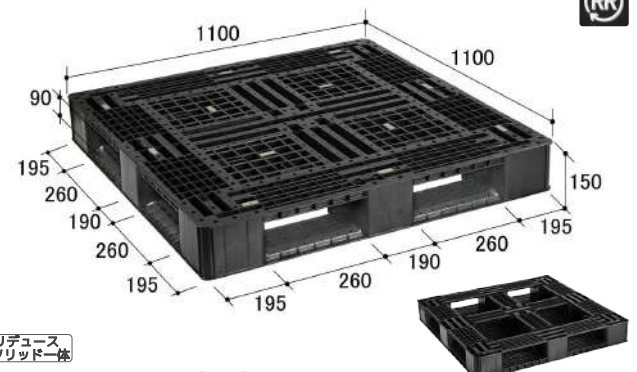

リデュース
ソリッド一体

FA1111-3RR(PP)

外寸: 1100 x 1100 x 150 mm	最大積載荷重: 1000kg
材質: 再生PP	段積み総重量: 4000kg
仕様: 片面4方差し	質量: 15.6kg
色相: ブラック系	

用途	
平置き	<input checked="" type="checkbox"/>
段積み	<input checked="" type="checkbox"/>
固定ラック	<input checked="" type="checkbox"/>
自動倉庫	<input checked="" type="checkbox"/>

当日出荷
(印刷有: 翌日)
※営業日13時までの
ご注文が対象です。

出荷単位 1

製品詳細はこちら



※固定ラック/ネステナーは均等荷重物推奨

ワンウェイ(輸出)

スタンダード(汎用)

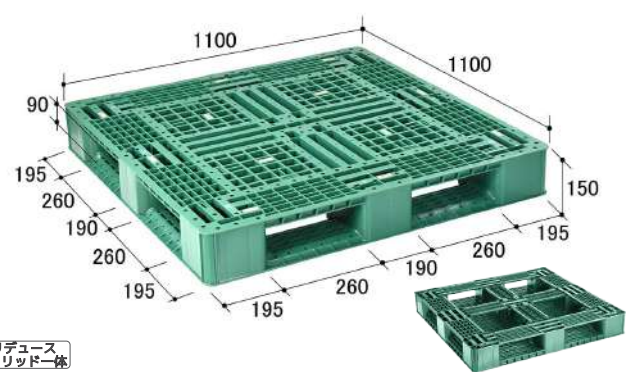

リデュース
ソリッド一体

FA1111-3(PP)

外寸: 1100 x 1100 x 150 mm	最大積載荷重: 1000kg
材質: PP	段積み総重量: 4000kg
仕様: 片面4方差し	質量: 14.9kg
色相: モスグリーン/ブラウン/ブルー	

用途	
平置き	<input checked="" type="checkbox"/>
段積み	<input checked="" type="checkbox"/>
固定ラック	<input checked="" type="checkbox"/>
自動倉庫	<input checked="" type="checkbox"/>

当日出荷
(印刷有: 翌日)
※営業日13時までの
ご注文が対象です。

出荷単位 1

製品詳細はこちら



※固定ラック/ネステナーは均等荷重物推奨

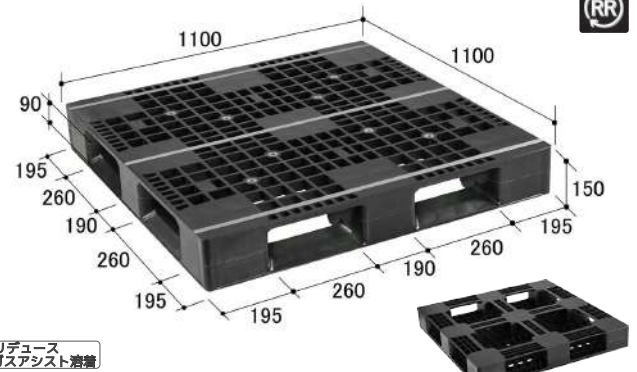

リデュース
ガスアシスト溶着

AZFD1111E-RR

外寸: 1100 x 1100 x 150 mm	最大積載荷重: 1000kg
材質: 再生PP	段積み総重量: 4000kg
仕様: 片面4方差し	質量: 13.8kg
色相: ブラック系	

用途	
平置き	<input checked="" type="checkbox"/>
段積み	<input checked="" type="checkbox"/>
固定ラック	<input checked="" type="checkbox"/>
自動倉庫	<input checked="" type="checkbox"/>

当日出荷
(印刷有: 翌日)
※営業日13時までの
ご注文が対象です。

出荷単位 1

製品詳細はこちら



※固定ラック/ネステナーは均等荷重物推奨

ご採用事例



運送会社様
カートンへの跡付きを防ぎ商品価値を守る



AZFD1111E-RR

- メッシュタイプでありながら積載面にフラットな面が多く、従来品よりも荷傷みを防げる“ガスアシスト溶着製品”。
- 再生材使用で環境に優しく、低価格。
- 軽量でハンドリングしやすい。

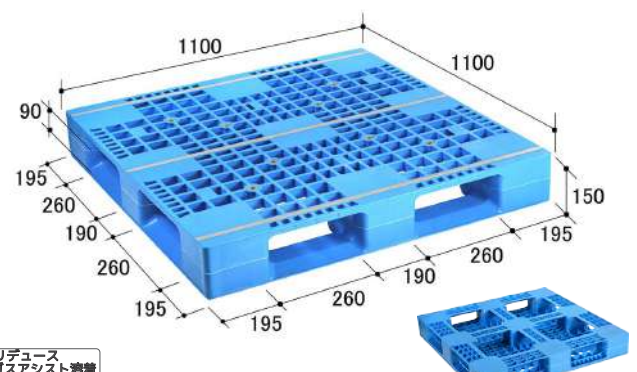

リデュース
ガスアシスト溶着

AZFD1111E

外寸: 1100 x 1100 x 150 mm	最大積載荷重: 1000kg
材質: PP	段積み総重量: 4000kg
仕様: 片面4方差し	質量: 13.3kg
色相: ブルー	

用途	
平置き	<input checked="" type="checkbox"/>
段積み	<input checked="" type="checkbox"/>
固定ラック	<input checked="" type="checkbox"/>
自動倉庫	<input checked="" type="checkbox"/>

当日出荷
(印刷有: 翌日)
※営業日13時までの
ご注文が対象です。

出荷単位 1

製品詳細はこちら



※固定ラック/ネステナーは均等荷重物推奨

同じ強度で軽量化!

従来品と同じ強度で
10%の軽量化



従来の
一体型パレット

ガスアシスト
溶着パレット

ガスアシスト溶着型のパレットは、従来品と比べて同じ強度でも10%程度軽いのが特長です。省資源で環境にやさしく、トラック輸送時のCO₂削減や過積載の予防に役立ちます。

メッシュとフラットの跡付きの違い



ガスアシスト溶着パレットのフラットタイプが最も積載物に跡が残りません。また、メッシュタイプの中でも、ガスアシスト溶着型のデッキ面にはフラットな面も多く、一体型のメッシュタイプと比べると荷傷みにくい形状です。

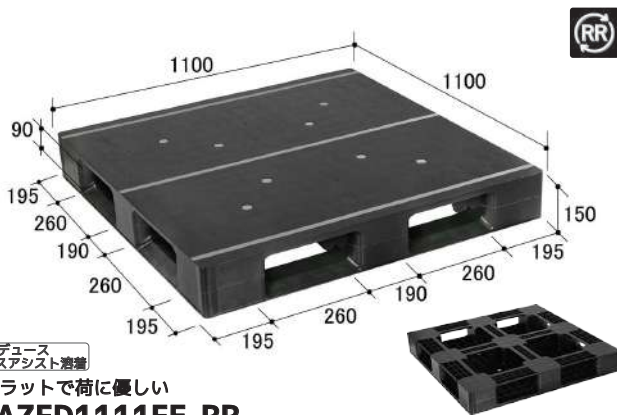

リデュース
ガスアシスト溶着

フラットで荷に優しい

AZFD1111FE-RR

外寸: 1100 × 1100 × 150 mm	用途	当日出荷 (印刷有: 翌日) ※営業日13時までの ご注文が対象です。
材質: 再生PP	最大積載荷重: 1000kg	平置き <input checked="" type="radio"/>
仕様: 片面4方差し	段積み総重量: 4000kg	段積み <input checked="" type="radio"/>
色相: ブラック系	質量: 15.4kg	固定ラック <input checked="" type="checkbox"/>
		自動倉庫 <input checked="" type="checkbox"/>



※固定ラック/ネステナーは均等荷重物推奨

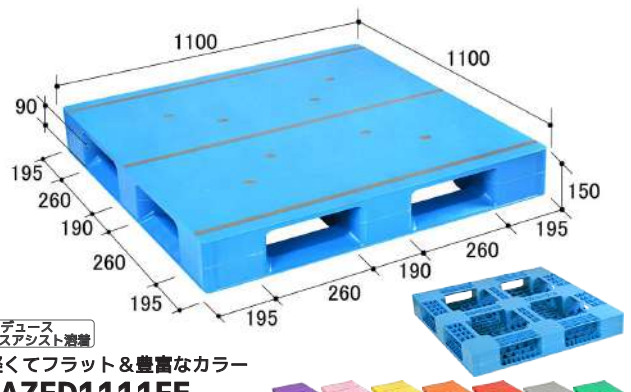

リデュース
ガスアシスト溶着

軽くてフラット&豊富なカラー

AZFD1111FE

外寸: 1100 × 1100 × 150 mm	用途	当日出荷 (印刷有: 翌日) ※営業日13時までの ご注文が対象です。
材質: PP	最大積載荷重: 1000kg	平置き <input checked="" type="radio"/>
仕様: 片面4方差し	段積み総重量: 4000kg	段積み <input checked="" type="radio"/>
色相: ブルー/グリーン/グレー/レッド/オレンジ/イエロー/ピンク/パープル	質量: 14.9kg	固定ラック <input checked="" type="checkbox"/>
		自動倉庫 <input checked="" type="checkbox"/>



※固定ラック/ネステナーは均等荷重物推奨

ご採用事例



運送会社様

出荷する荷物の見える化

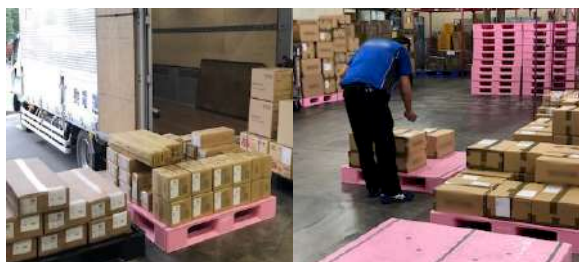

AZFD1111FE(ピンク)

- 作業用と出荷用に併用していた黒色パレットを、出荷専用としてピンク色パレットへ変更。
- 一目で出荷する荷物を識別できるようになり、積み忘れを予防。
- 積載面がフラットで、荷物への跡付きを防止。

軽くて強いフラットパレット

フラットならではのメリットたくさん!

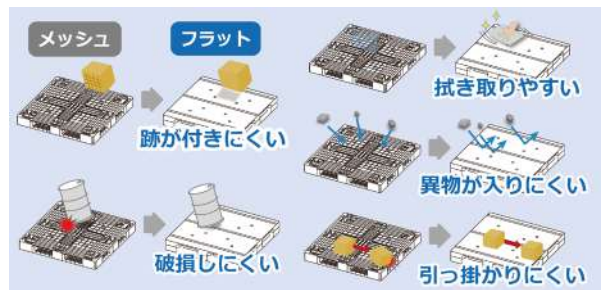

従来品と同じ質量で
30%強度UP!



当社独自のガスアシスト成形が、軽量のフラットパレットを実現しました。

さらに従来の一体型と比べて、質量はそのまま強度が約30%向上しています。

ご確認事項

用途・荷姿・業界

11111サイズ

ワンウェイ(輸出)

ライト(軽量)

スタンダード(汎用)

プレミアム(高強度)

パレットラック最適

11111未滿

1210未滿

1210未滿

1210未滿

1200以上

1300以上

1400以上

導電性パレット
パソレシの他
関連製品
使用上の注意

1111サイズ

ワンウェイ(輸出)

ライト(軽量)

スタンダード(汎用)

プレミアム(高強度)

パレットトラック最適

1300以上

1400以上

導電性パレット

その他の

関連製品

使用上の注意

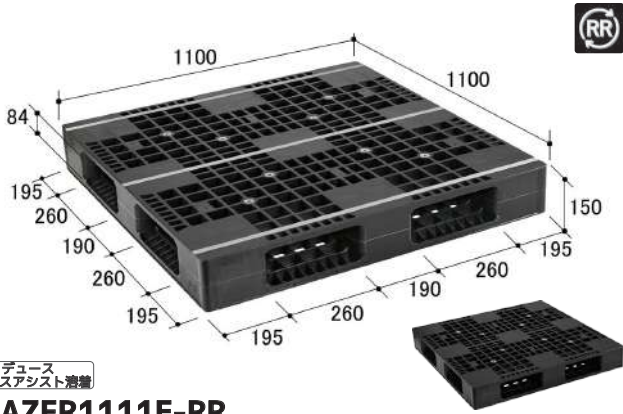

リデュースガスアシスト増量

AZFR111E-RR

外寸: 1100 x 1100 x 150 mm	用途
材質: 再生PP	平置き <input checked="" type="checkbox"/>
最大積載荷重: 1000kg	段積み <input checked="" type="checkbox"/>
仕様: 両面4方差し	固定ラック <input checked="" type="checkbox"/>
段積み総重量: 4000kg	自動倉庫 <input checked="" type="checkbox"/>
色相: ブラック系	質量: 15.0kg

当日出荷 (印刷有: 翌日) ※営業日13時までのご注文が対象です。
出荷単位: 1
製品詳細はこちら
用途詳細は p.13

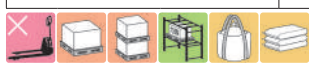

※固定ラック/ネステナーは均等荷重物推奨

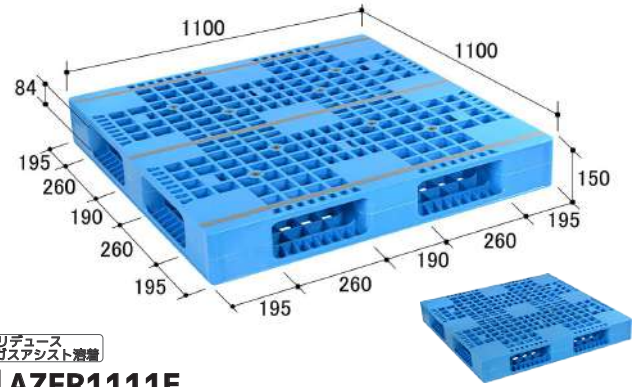

リデュースガスアシスト増量

AZFR111E

外寸: 1100 x 1100 x 150 mm	用途
材質: PP	平置き <input checked="" type="checkbox"/>
最大積載荷重: 1000kg	段積み <input checked="" type="checkbox"/>
仕様: 両面4方差し	固定ラック <input checked="" type="checkbox"/>
段積み総重量: 4000kg	自動倉庫 <input checked="" type="checkbox"/>
色相: ブルー	質量: 14.5kg

当日出荷 (印刷有: 翌日) ※営業日13時までのご注文が対象です。
出荷単位: 1
製品詳細はこちら
用途詳細は p.13

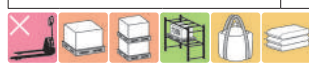

※固定ラック/ネステナーは均等荷重物推奨



リデュースソリッド一体

FM111RR

外寸: 1100 x 1100 x 140 mm	用途
材質: 再生PE	平置き <input checked="" type="checkbox"/>
最大積載荷重: 1000kg	段積み <input checked="" type="checkbox"/>
仕様: 両面4方差し	固定ラック <input checked="" type="checkbox"/>
段積み総重量: 4000kg	自動倉庫 <input checked="" type="checkbox"/>
色相: ブラック系	質量: 23.8kg

当日出荷 (印刷有: 翌日) ※営業日13時までのご注文が対象です。
出荷単位: 1
製品詳細はこちら
用途詳細は p.13



※固定ラック/ネステナーは均等荷重物推奨

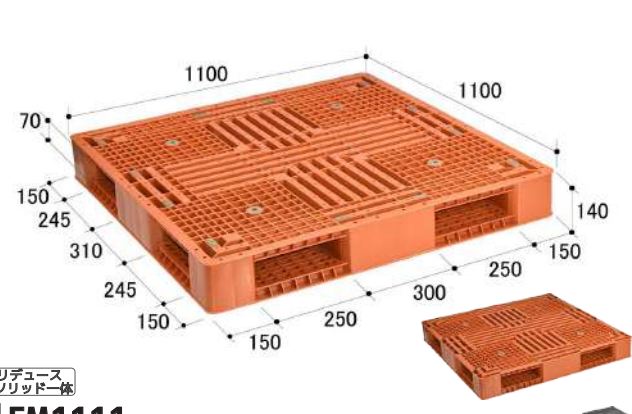

リデュースソリッド一体

FM111

外寸: 1100 x 1100 x 140 mm	用途
材質: PE	平置き <input checked="" type="checkbox"/>
最大積載荷重: 1000kg	段積み <input checked="" type="checkbox"/>
仕様: 両面4方差し	固定ラック <input checked="" type="checkbox"/>
段積み総重量: 4000kg	自動倉庫 <input checked="" type="checkbox"/>
色相: ブラウン/グレー	質量: 23.7kg

当日出荷 (印刷有: 翌日) ※営業日13時までのご注文が対象です。
出荷単位: 1
製品詳細はこちら
用途詳細は p.13



※固定ラック/ネステナーは均等荷重物推奨

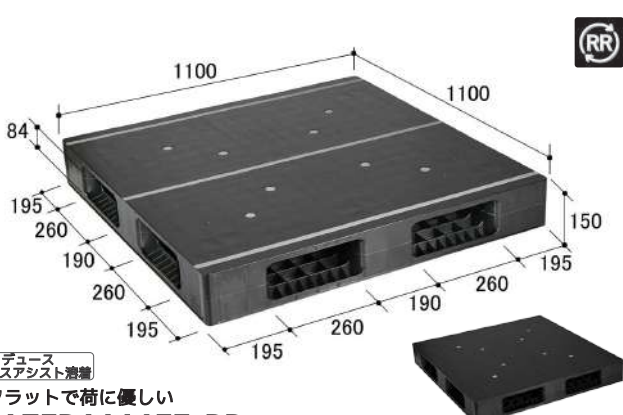

リデュースガスアシスト増量

フラットで荷に優しい

AZFR111FE-RR

外寸: 1100 x 1100 x 150 mm	用途
材質: 再生PP	平置き <input checked="" type="checkbox"/>
最大積載荷重: 1000kg	段積み <input checked="" type="checkbox"/>
仕様: 両面4方差し	固定ラック <input checked="" type="checkbox"/>
段積み総重量: 4000kg	自動倉庫 <input checked="" type="checkbox"/>
色相: ブラック系	質量: 18.2kg

当日出荷 (印刷有: 翌日) ※営業日13時までのご注文が対象です。
出荷単位: 1
製品詳細はこちら
用途詳細は p.13

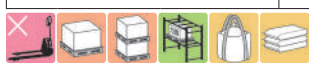

※固定ラック/ネステナーは均等荷重物推奨

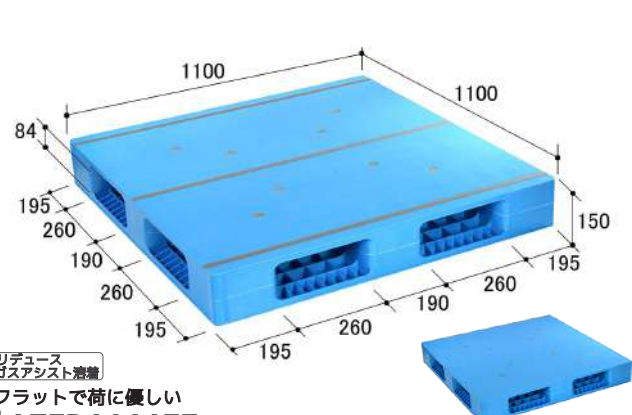

リデュースガスアシスト増量

フラットで荷に優しい

AZFR111FE

外寸: 1100 x 1100 x 150 mm	用途
材質: PP	平置き <input checked="" type="checkbox"/>
最大積載荷重: 1000kg	段積み <input checked="" type="checkbox"/>
仕様: 両面4方差し	固定ラック <input checked="" type="checkbox"/>
段積み総重量: 4000kg	自動倉庫 <input checked="" type="checkbox"/>
色相: ブルー	質量: 17.7kg

当日出荷 (印刷有: 翌日) ※営業日13時までのご注文が対象です。
出荷単位: 1
製品詳細はこちら
用途詳細は p.13

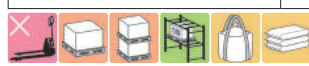

※固定ラック/ネステナーは均等荷重物推奨

プレミアム(高強度)パレットとは？

様々な積載物や使用環境に対応した、耐久性が高くたわみにくい、高強度パレットです。1,000kg超の積載物に対応した製品もございます。

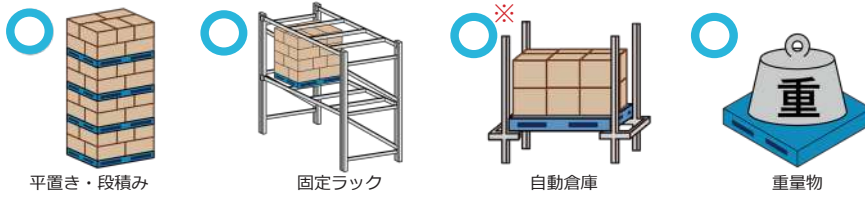

※ 自動倉庫格納時のご確認事項

諸条件により使用可否が異なります。下記事項をご確認のうえ、お問い合わせください。

項目	確認内容
荷姿	積載物は何ですか？どのように積載しますか？
最大積載荷重 (kg)	最大荷重は何 kg ですか？
支持スパン (mm)	ラック腕木間のスパンは何 mm ですか？
支持方向	二方差しの場合、差込口はどちらを向いていますか？
環境温度 (°C)	空調設備はありますか？1年を通して最高温度は何度ですか？
最長保管時間 (h)	ラックから降ろさず連続して保管するのは何時間ですか？
許容たわみ量 (mm)	設備側で何mmのたわみが許容されますか？
パレット色	設備側の識別 (センサー等) の都合で、パレット色の指定はありますか？

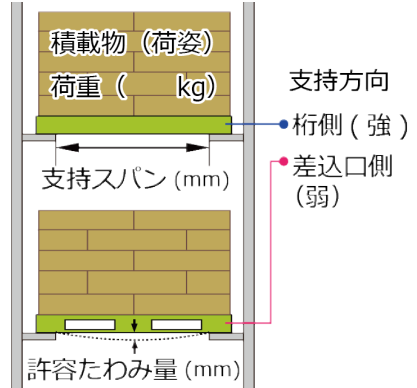

■ 製法によるパレットの違い



イチオシ

ガスアシスト成形+熱溶着方式による高強度パレットの軽量化版

弊社だけの技術を駆使した"リデュース(省資源)パレット"です。

ZD1111E

品名が"Z"から始まるパレットです

強度と軽さを両立するヒミツ

ガスアシスト成形法により、パレット内部に中空層を形成。



中空構造が、強度低下を抑えながらも質量軽減効果を発揮します。

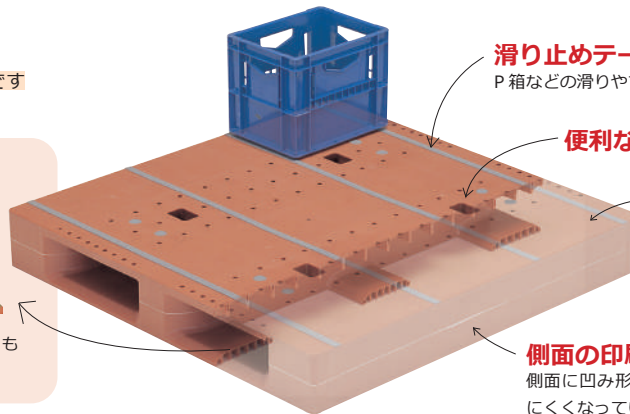

滑り止めテープ

P箱などの滑りやすい荷物ががっちりホールド。

便利な持ち手穴付き

フラットな積載面

荷物が跡が付きにくい。フレキシブルな荷物も安心して載せられる強い構造。

側面の印刷やラベルを保護

側面に凹み形状を設け、ラベルや印刷が傷つきにくくなっています。



PD1111E

品名が"P"から始まるパレットです

低発泡射出成形+熱溶着方式による昔ながらの高強度パレット

発泡させることで肉厚な形状を形成した、重くて頑丈なパレットです。



HS1111

品名が"H"から始まるパレットです

ソリッド一体型のメッシュタイプ

特殊強化樹脂で成形することで高強度化したものと、構造により高強度化したもの(通常樹脂製)がございます。

ご確認事項

用途/荷姿業界

1111サイズ

ワンウェイ輸出)

ライト(軽量)

スタンダード(汎用)

プレミアム(高強度)

パレットラック最適

1111未満

1210未満

1210サイズ

1200以上

1300以上

1400以上

導電性パレット

パソレットの他の

関連製品

使用上の注意

1111サイズ

ワンウェイ輸出

ライト(軽量)

スタンダード(汎用)

プレミアム(高強度)

パレットラック最適

導電性パレット

その他の

関連製品

使用上の注意

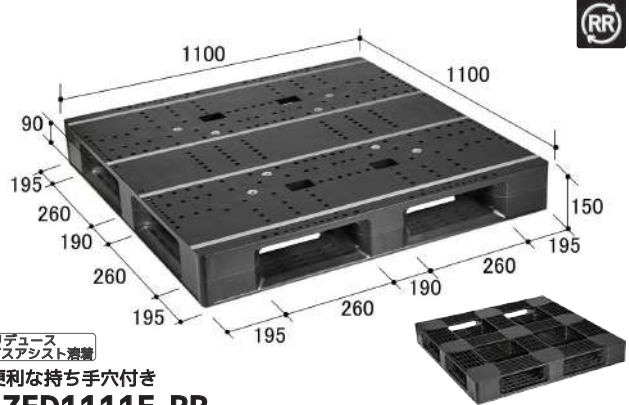

リデュースガスアシスト発着

便利な持ち手穴付き

ZFD1111E-RR

外寸: 1100 x 1100 x 150 mm	用途
材質: 再生PP	平置き <input checked="" type="checkbox"/>
仕様: 片面4方差し	段積み <input checked="" type="checkbox"/>
色相: ブラック系	固定ラック <input checked="" type="checkbox"/>
質量: 18.7kg	自動倉庫 <input checked="" type="checkbox"/>

当日出荷 (印刷有: 登白) ※営業日1時までの出荷が対象です。
出荷単位 1
用途詳細は p.14



※自動倉庫使用可否はお問い合わせください

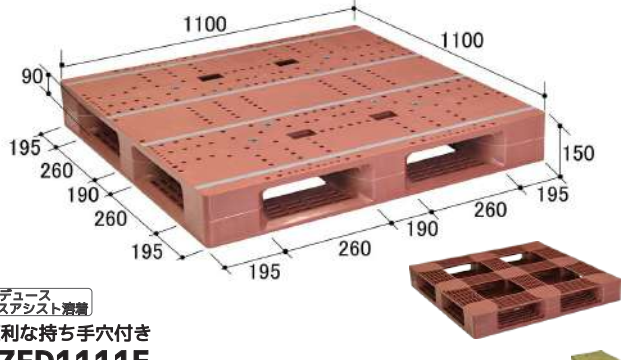
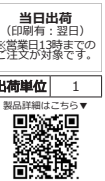

リデュースガスアシスト発着

便利な持ち手穴付き

ZFD1111E

外寸: 1100 x 1100 x 150 mm	用途
材質: PP	平置き <input checked="" type="checkbox"/>
仕様: 片面4方差し	段積み <input checked="" type="checkbox"/>
色相: ブラウン/ライトグリーン	固定ラック <input checked="" type="checkbox"/>
質量: 18.3kg	自動倉庫 <input checked="" type="checkbox"/>

当日出荷 (印刷有: 登白) ※営業日1時までの出荷が対象です。
出荷単位 1
用途詳細は p.14



※自動倉庫使用可否はお問い合わせください



ご採用事例



機械メーカー様

自動倉庫専用の高強度パレット



ZFD1111E

- パレットがたわみ易い厳しい条件となる自動倉庫でも使える高強度なパレット。
- 目立つライトグリーン色で、黒色や青色等の資材搬入や通い用といった他用途パレットと区別しやすい。



受注生産

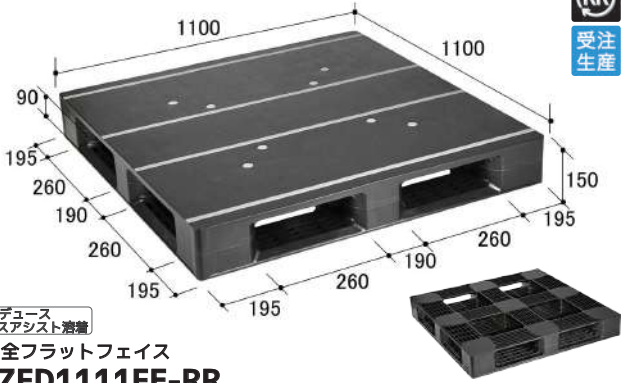

リデュースガスアシスト発着

完全フラットフェイス

ZFD1111FE-RR

外寸: 1100 x 1100 x 150 mm	用途
材質: 再生PP	平置き <input checked="" type="checkbox"/>
仕様: 片面4方差し	段積み <input checked="" type="checkbox"/>
色相: ブラック系	固定ラック <input checked="" type="checkbox"/>
質量: 18.7kg	自動倉庫 <input checked="" type="checkbox"/>

受注生産品 ※出荷日は営業担当までご確認ください。
出荷単位 要相談
用途詳細は p.14



※自動倉庫使用可否はお問い合わせください



受注生産

受注生産

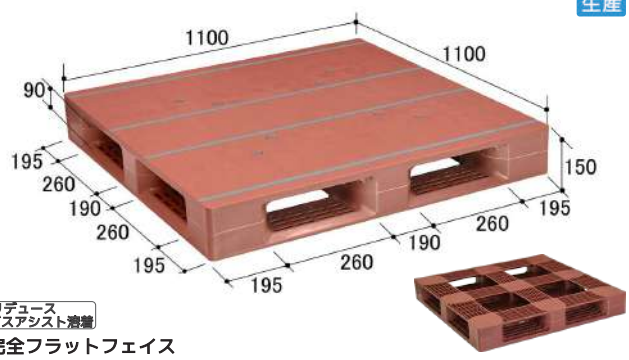

リデュースガスアシスト発着

完全フラットフェイス

ZFD1111FE

外寸: 1100 x 1100 x 150 mm	用途
材質: PP	平置き <input checked="" type="checkbox"/>
仕様: 片面4方差し	段積み <input checked="" type="checkbox"/>
色相: ブラウン/ライトグリーン	固定ラック <input checked="" type="checkbox"/>
質量: 18.3kg	自動倉庫 <input checked="" type="checkbox"/>

受注生産品 ※出荷日は営業担当までご確認ください。
出荷単位 要相談
用途詳細は p.14



※自動倉庫使用可否はお問い合わせください

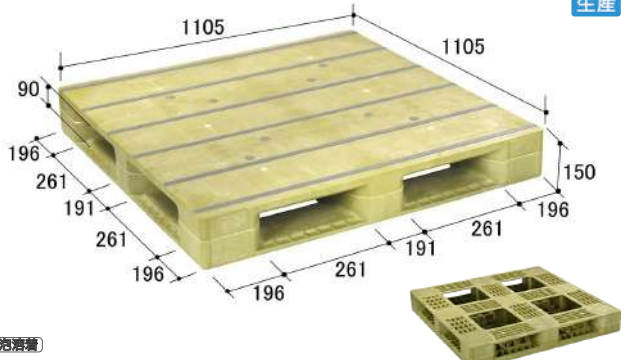

(発着済)

PFD1111E

外寸: 1105 x 1105 x 150 mm	用途
材質: PP	平置き <input checked="" type="checkbox"/>
仕様: 片面4方差し	段積み <input checked="" type="checkbox"/>
色相: ライトグリーン	固定ラック <input checked="" type="checkbox"/>
質量: 26.9kg	自動倉庫 <input checked="" type="checkbox"/>

受注生産品 ※出荷日は営業担当までご確認ください。
出荷単位 要相談
用途詳細は p.14



※自動倉庫使用可否はお問い合わせください



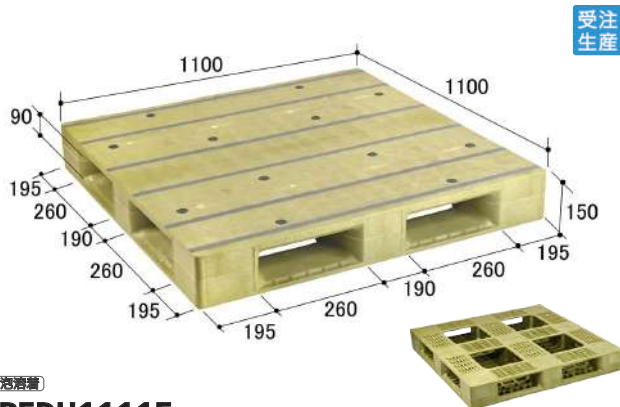

発泡消着

PFDH1111E

外寸: 1100 × 1100 × 150 mm	用途
材質: PP	平置き <input checked="" type="checkbox"/>
仕様: 片面 4 方差し	段積み <input checked="" type="checkbox"/>
色相: ライトグリーン	固定ラック <input checked="" type="checkbox"/>
最大積載荷重: 1000kg	自動倉庫 <input checked="" type="checkbox"/>
段積み総重量: 4000kg	
質量: 31.3kg	

受注生産品 ※出荷日は営業現 当までご確認ください。	出荷単位 要相談
製品詳細はこちら	QRコード
用途詳細は p.14	



※自動倉庫使用可否はお問い合わせください

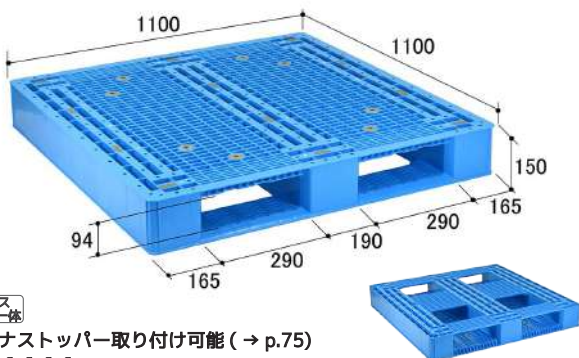

リデュース
ソリッド一体

コンテナストッパー取り付け可能 (→ p.75)

HG1111

外寸: 1100 × 1100 × 150 mm	用途
材質: PP	平置き <input checked="" type="checkbox"/>
仕様: 片面 2 方差し	段積み <input checked="" type="checkbox"/>
色相: ブルー	固定ラック <input checked="" type="checkbox"/>
最大積載荷重: 1000kg	自動倉庫 <input checked="" type="checkbox"/>
段積み総重量: 4000kg	
質量: 23.5kg	

当日出荷 (印刷有: 翌日) ※営業日13時までの ご注文が対象です。	出荷単位 1
製品詳細はこちら	QRコード
用途詳細は p.14	



※自動倉庫使用可否はお問い合わせください

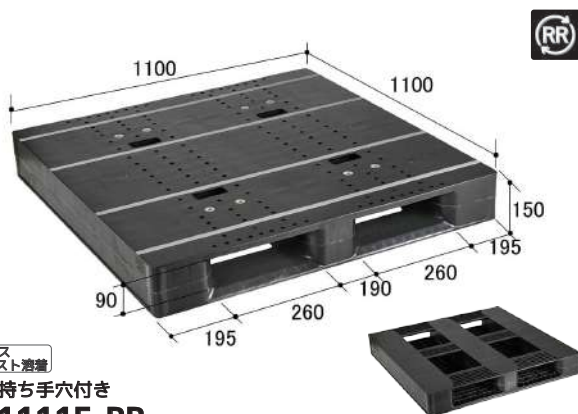

リデュース
ガスアシスト消着

便利な持ち手穴付き

ZD1111E-RR

外寸: 1100 × 1100 × 150 mm	用途
材質: 再生 PP	平置き <input checked="" type="checkbox"/>
仕様: 片面 2 方差し	段積み <input checked="" type="checkbox"/>
色相: ブラック系	固定ラック <input checked="" type="checkbox"/>
最大積載荷重: 1000kg	自動倉庫 <input checked="" type="checkbox"/>
段積み総重量: 4000kg	
質量: 18.9kg	

当日出荷 (印刷有: 翌日) ※営業日13時までの ご注文が対象です。	出荷単位 1
製品詳細はこちら	QRコード
用途詳細は p.14	



※自動倉庫使用可否はお問い合わせください

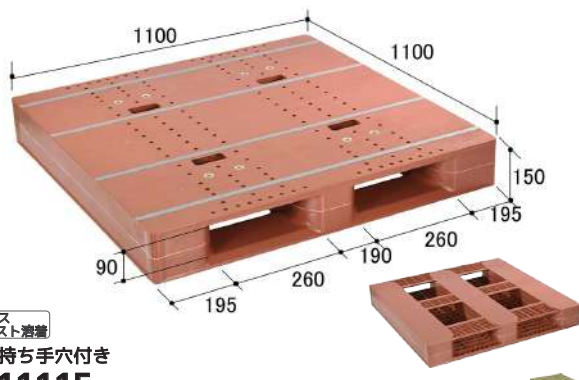

リデュース
ガスアシスト消着

便利な持ち手穴付き

ZD1111E

外寸: 1100 × 1100 × 150 mm	用途
材質: PP	平置き <input checked="" type="checkbox"/>
仕様: 片面 2 方差し	段積み <input checked="" type="checkbox"/>
色相: ブラウン/ライトグリーン	固定ラック <input checked="" type="checkbox"/>
最大積載荷重: 1000kg	自動倉庫 <input checked="" type="checkbox"/>
段積み総重量: 4000kg	
質量: 18.5kg	

当日出荷 (印刷有: 翌日) ※営業日13時までの ご注文が対象です。	出荷単位 1
製品詳細はこちら	QRコード
用途詳細は p.14	



※自動倉庫使用可否はお問い合わせください

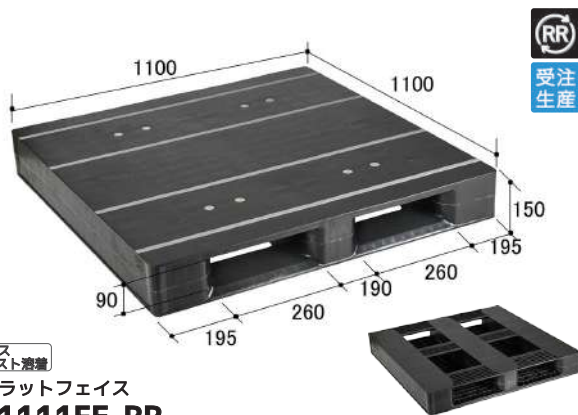

リデュース
ガスアシスト消着

完全フラットフェイス

ZD1111FE-RR

外寸: 1100 × 1100 × 150 mm	用途
材質: 再生 PP	平置き <input checked="" type="checkbox"/>
仕様: 片面 2 方差し	段積み <input checked="" type="checkbox"/>
色相: ブラック系	固定ラック <input checked="" type="checkbox"/>
最大積載荷重: 1000kg	自動倉庫 <input checked="" type="checkbox"/>
段積み総重量: 4000kg	
質量: 19.0kg	

受注生産品 ※出荷日は営業現 当までご確認ください。	出荷単位 要相談
製品詳細はこちら	QRコード
用途詳細は p.14	



※自動倉庫使用可否はお問い合わせください

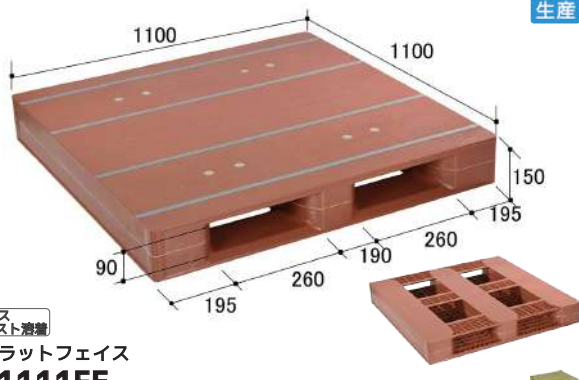

リデュース
ガスアシスト消着

完全フラットフェイス

ZD1111FE

外寸: 1100 × 1100 × 150 mm	用途
材質: PP	平置き <input checked="" type="checkbox"/>
仕様: 片面 2 方差し	段積み <input checked="" type="checkbox"/>
色相: ブラウン/ライトグリーン	固定ラック <input checked="" type="checkbox"/>
最大積載荷重: 1000kg	自動倉庫 <input checked="" type="checkbox"/>
段積み総重量: 4000kg	
質量: 18.6kg	

受注生産品 ※出荷日は営業現 当までご確認ください。	出荷単位 要相談
製品詳細はこちら	QRコード
用途詳細は p.14	



※自動倉庫使用可否はお問い合わせください

ガスアシスト成形のメリットとは？

断面一部拡大

ガスアシスト成形

中空

質量	100%	→	-21%	79%
強度	100%	→	-7%	93%

質量軽減 > 強度低下

パレット成形時、ガスを注入することでパレット内部に中空層を形成します。
 質量軽減効果が強度低下率を上回るため、軽くて強いパレットになります。

リデュースガスアシスト消滅
一貫輸送サイズ
ZD1111E-144H

外寸: 1100 × 1100 × 144 mm	用途	当日出荷 (印刷有: 翌日) ※営業日13時までのご注文が対象です。
材質: PP	平置き <input checked="" type="checkbox"/>	最大積載荷重: 1000kg
仕様: 片面2方差し	段積み <input checked="" type="checkbox"/>	段積み総重量: 4000kg
色相: ライトグリーン	固定ラック <input checked="" type="checkbox"/>	出荷単位: 1
質量: 19.8kg	自動倉庫 <input checked="" type="checkbox"/>	製品詳細はこちら

※自動倉庫使用可否はお問い合わせください

リデュースガスアシスト消滅
便利な持ち手穴付き
ZFR1111E-RR

外寸: 1100 × 1100 × 150 mm	用途	当日出荷 (印刷有: 翌日) ※営業日13時までのご注文が対象です。
材質: 再生PP	平置き <input checked="" type="checkbox"/>	最大積載荷重: 1000kg
仕様: 両面4方差し	段積み <input checked="" type="checkbox"/>	段積み総重量: 4000kg
色相: ブラック系	固定ラック <input checked="" type="checkbox"/>	出荷単位: 1
質量: 20.7kg	自動倉庫 <input checked="" type="checkbox"/>	製品詳細はこちら

※自動倉庫使用可否はお問い合わせください



リデュースガスアシスト消滅
一貫輸送サイズ
ZD1111E-144H-RR

外寸: 1100 × 1100 × 144 mm	用途	当日出荷 (印刷有: 翌日) ※営業日13時までのご注文が対象です。
材質: 再生PP	平置き <input checked="" type="checkbox"/>	最大積載荷重: 1000kg
仕様: 片面2方差し	段積み <input checked="" type="checkbox"/>	段積み総重量: 4000kg
色相: ブラック系	固定ラック <input checked="" type="checkbox"/>	出荷単位: 1
質量: 20.5kg	自動倉庫 <input checked="" type="checkbox"/>	製品詳細はこちら

※自動倉庫使用可否はお問い合わせください



発泡消滅
PD1111E

外寸: 1100 × 1100 × 150 mm	用途	受注生産品 ※出荷日は営業担当までご確認ください。
材質: PP	平置き <input checked="" type="checkbox"/>	最大積載荷重: 1000kg
仕様: 片面2方差し	段積み <input checked="" type="checkbox"/>	段積み総重量: 4000kg
色相: ライトグリーン	固定ラック <input checked="" type="checkbox"/>	出荷単位: 要相談
質量: 24.0kg	自動倉庫 <input checked="" type="checkbox"/>	製品詳細はこちら

※自動倉庫使用可否はお問い合わせください



リデュースガスアシスト消滅
便利な持ち手穴付き
ZFR1111E

外寸: 1100 × 1100 × 150 mm	用途	受注生産品 ※出荷日は営業担当までご確認ください。
材質: PP	平置き <input checked="" type="checkbox"/>	最大積載荷重: 1000kg
仕様: 両面4方差し	段積み <input checked="" type="checkbox"/>	段積み総重量: 4000kg
色相: ブラウン/ライトグリーン	固定ラック <input checked="" type="checkbox"/>	出荷単位: 要相談
質量: 20.3kg	自動倉庫 <input checked="" type="checkbox"/>	製品詳細はこちら

※自動倉庫使用可否はお問い合わせください

1111サイズ

ワンウェイ(輸出)

1111未滿

ライト(軽量)

1210未滿

スタンダード(汎用)

1210未滿

1200以上

パレットラック最適

1300以上

1400以上

導電性パレット

パソレトの

関連製品

使用上の注意

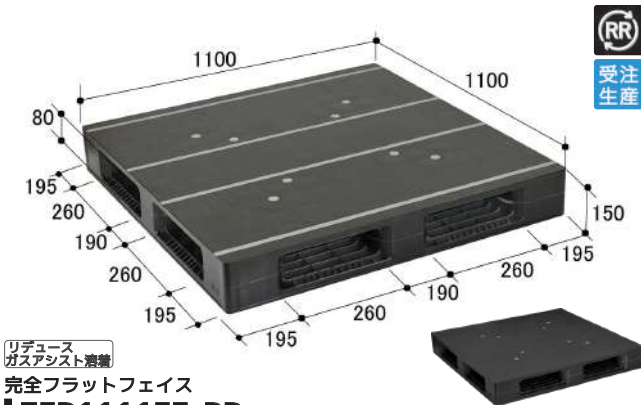

RR
受注生産

リデュース
ガスアシスト着床
完全フラットフェイス
ZFR1111FE-RR

外寸: 1100 x 1100 x 150 mm	用途
材質: 再生 PP	平置き ○
最大積載荷重: 1000kg	段積み ○
仕様: 両面 4 方差し	固定ラック ○
段積み総重量: 4000kg	自動倉庫 *
色相: ブラック系	質量: 20.9kg

受注生産品 ※出荷日は営業担当 者までご確認ください。
出荷単位 要相談
製品詳細はこちら▼
QRコード
用途詳細は p.14



※自動倉庫使用可否はお問い合わせください

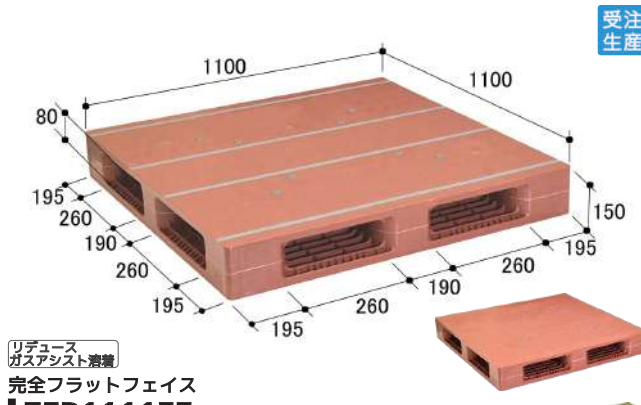

受注生産

リデュース
ガスアシスト着床
完全フラットフェイス
ZFR1111FE

外寸: 1100 x 1100 x 150 mm	用途
材質: PP	平置き ○
最大積載荷重: 1000kg	段積み ○
仕様: 両面 4 方差し	固定ラック ○
段積み総重量: 4000kg	自動倉庫 *
色相: ブラウン/ライトグリーン	質量: 20.5kg

受注生産品 ※出荷日は営業担当 者までご確認ください。
出荷単位 要相談
製品詳細はこちら▼
QRコード
用途詳細は p.14



※自動倉庫使用可否はお問い合わせください

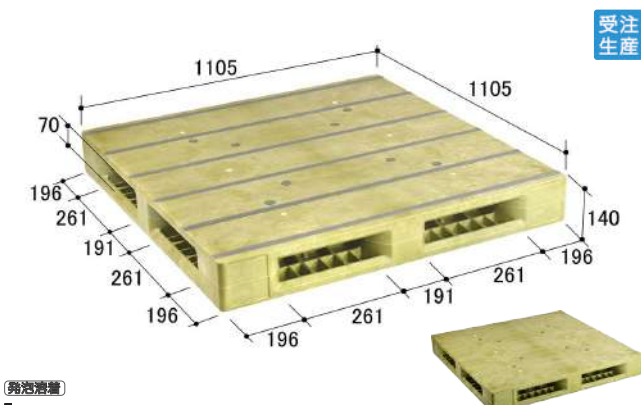

受注生産

発泡着床
PFR1111E

外寸: 1105 x 1105 x 140 mm	用途
材質: PP	平置き ○
最大積載荷重: 1000kg	段積み ○
仕様: 両面 4 方差し	固定ラック ○
段積み総重量: 4000kg	自動倉庫 *
色相: ライトグリーン	質量: 29.4kg

受注生産品 ※出荷日は営業担当 者までご確認ください。
出荷単位 要相談
製品詳細はこちら▼
QRコード
用途詳細は p.14



※自動倉庫使用可否はお問い合わせください

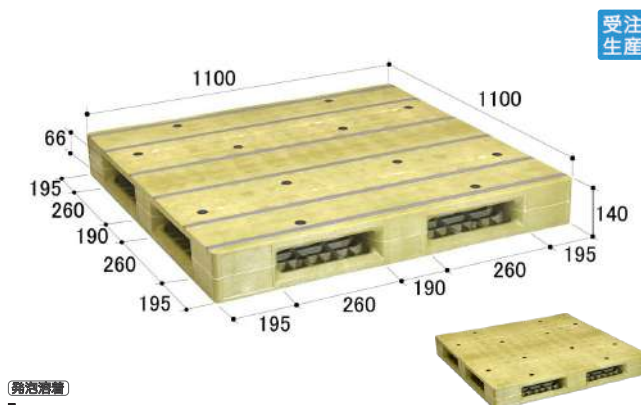

受注生産

発泡着床
PFRH1111E

外寸: 1100 x 1100 x 140 mm	用途
材質: PP	平置き ○
最大積載荷重: 1000kg	段積み ○
仕様: 両面 4 方差し	固定ラック ○
段積み総重量: 4000kg	自動倉庫 *
色相: ライトグリーン	質量: 35.2kg

受注生産品 ※出荷日は営業担当 者までご確認ください。
出荷単位 要相談
製品詳細はこちら▼
QRコード
用途詳細は p.14



※自動倉庫使用可否はお問い合わせください

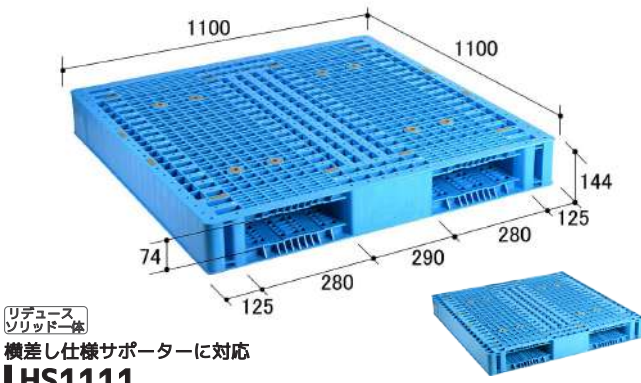

リデュース
ソリッド一体
横差し仕様サポーターに対応
HS1111

外寸: 1100 x 1100 x 144 mm	用途
材質: PP	平置き ○
最大積載荷重: 1000kg	段積み ○
仕様: 両面 2 方差し	固定ラック ○
段積み総重量: 4000kg	自動倉庫 *
色相: ブルー	質量: 28.3kg

当日出荷 (印刷: 翌日) ※営業日13時までの ご注文が対象です。
出荷単位 1
製品詳細はこちら▼
QRコード
用途詳細は p.14



※自動倉庫使用可否はお問い合わせください



RR
受注生産

リデュース
ガスアシスト着床
便利な持ち手穴付き
ZR1111E-RR

外寸: 1100 x 1100 x 144 mm	用途
材質: 再生 PP	平置き ○
最大積載荷重: 1000kg	段積み ○
仕様: 両面 2 方差し	固定ラック ○
段積み総重量: 4000kg	自動倉庫 *
色相: ブラック系	質量: 20.9kg

受注生産品 ※出荷日は営業担当 者までご確認ください。
出荷単位 要相談
製品詳細はこちら▼
QRコード
用途詳細は p.14



※自動倉庫使用可否はお問い合わせください

1111 サイズ

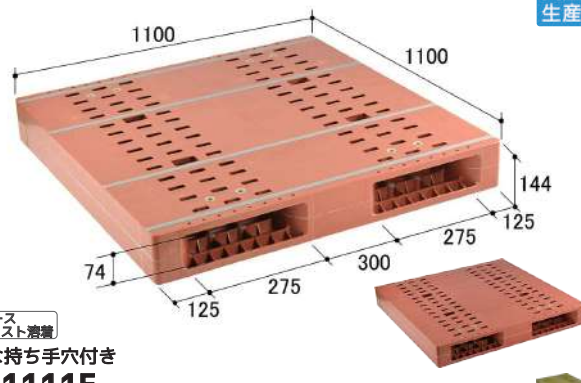

受注生産

リデュース
ガスアシスト着量
便利な持ち手穴付き
ZR1111E

外寸: 1100 × 1100 × 144 mm		用途
材質: PP	最大積載荷重: 1000kg	平置き <input checked="" type="checkbox"/>
仕様: 両面 2 方差し	段積み総重量: 4000kg	段積み <input checked="" type="checkbox"/>
色相: ブラウン/ライトグリーン	質量: 20.4kg	固定ラック <input checked="" type="checkbox"/>
		自動倉庫 <input checked="" type="checkbox"/>

受注生産品
※出荷日は営業担当までご確認ください。
出荷単位 要相談
製品詳細はこちら
用途詳細は p.14



※自動倉庫使用可否はお問い合わせください

ワンウェイ輸出

1111 サイズ

1111 未満

1210 未満

1210 サイズ

1200 以上

1300 以上

1400 以上

導電性パレット

その他のパレット

関連製品

使用上の注意

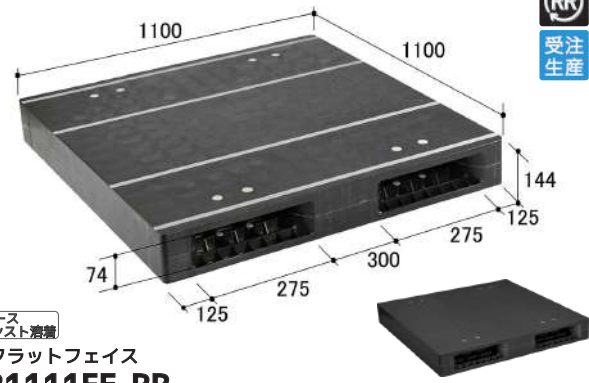

RR
受注生産

リデュース
ガスアシスト着量
完全フラットフェイス
ZR1111FE-RR

外寸: 1100 × 1100 × 144 mm		用途
材質: 再生 PP	最大積載荷重: 1000kg	平置き <input checked="" type="checkbox"/>
仕様: 両面 2 方差し	段積み総重量: 4000kg	段積み <input checked="" type="checkbox"/>
色相: ブラック系	質量: 21.3kg	固定ラック <input checked="" type="checkbox"/>
		自動倉庫 <input checked="" type="checkbox"/>

受注生産品
※出荷日は営業担当までご確認ください。
出荷単位 要相談
製品詳細はこちら
用途詳細は p.14



※自動倉庫使用可否はお問い合わせください

プレミアム(高強度)

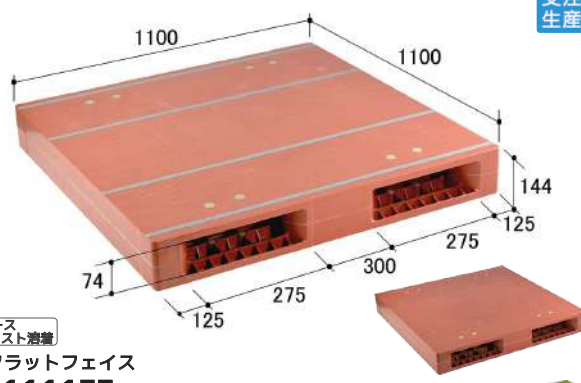

受注生産

リデュース
ガスアシスト着量
完全フラットフェイス
ZR1111FE

外寸: 1100 × 1100 × 144 mm		用途
材質: PP	最大積載荷重: 1000kg	平置き <input checked="" type="checkbox"/>
仕様: 両面 2 方差し	段積み総重量: 4000kg	段積み <input checked="" type="checkbox"/>
色相: ブラウン/ライトグリーン	質量: 20.8kg	固定ラック <input checked="" type="checkbox"/>
		自動倉庫 <input checked="" type="checkbox"/>

受注生産品
※出荷日は営業担当までご確認ください。
出荷単位 要相談
製品詳細はこちら
用途詳細は p.14



※自動倉庫使用可否はお問い合わせください

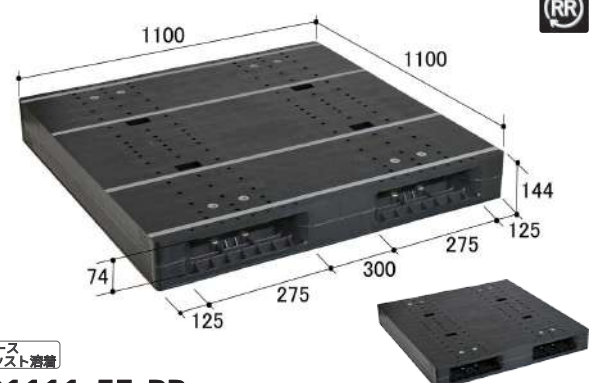

RR

リデュース
ガスアシスト着量
ZR1111-5E-RR

外寸: 1100 × 1100 × 144 mm		用途	当日出荷 (印刷有: 翌日) ※営業日13時までの ご注文が対象です。
材質: 再生 PP	最大積載荷重: 1000kg	平置き <input checked="" type="checkbox"/>	出荷単位 1
仕様: 両面 2 方差し	段積み総重量: 4000kg	段積み <input checked="" type="checkbox"/>	製品詳細はこちら
色相: ブラック系	質量: 20.8kg	固定ラック <input checked="" type="checkbox"/>	用途詳細は p.14
		自動倉庫 <input checked="" type="checkbox"/>	

製品詳細はこちら



※自動倉庫使用可否はお問い合わせください

ご採用事例



米問屋様
フレコンの安定した段積み保管



ZR1111-5E-RR

- 両面使用形の高強度パレットで、荷崩れしやすいフレコンの段積み保管時にも荷姿が安定。
- 積載面がフラットでフレコンへ跡付きにくい。

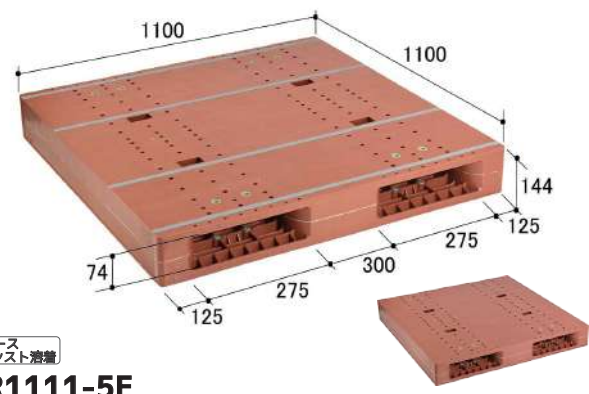

リデュース
ガスアシスト着量

ZR1111-5E

外寸: 1100 × 1100 × 144 mm		用途	当日出荷 (印刷有: 翌日) ※営業日13時までの ご注文が対象です。
材質: PP	最大積載荷重: 1000kg	平置き <input checked="" type="checkbox"/>	出荷単位 1
仕様: 両面 2 方差し	段積み総重量: 4000kg	段積み <input checked="" type="checkbox"/>	製品詳細はこちら
色相: ブラウン	質量: 20.3kg	固定ラック <input checked="" type="checkbox"/>	用途詳細は p.14
		自動倉庫 <input checked="" type="checkbox"/>	

製品詳細はこちら



※自動倉庫使用可否はお問い合わせください

ご確認事項
用途/荷姿/業界
1111サイズ
1111サイズ
1111サイズ
1111未滿
1210未滿
1210未滿
1210サイズ
1200以上
1300以上
1400以上
導電性パレット
パソレトの
関連製品
使用上の注意



RR
受注生産

リデュース
ガスアシスト液着

横差し仕様サポーターに対応

ZR1111-5E-RR 横穴

外寸: 1100 × 1100 × 144 mm	用途
材質: 再生 PP	平置き <input checked="" type="checkbox"/>
最大積載荷重: 1000kg	段積み <input checked="" type="checkbox"/>
仕様: 両面 2 方差し	固定ラック <input checked="" type="checkbox"/>
段積み総重量: 4000kg	自動倉庫 <input checked="" type="checkbox"/>
色相: ブラック系	質量: 21.2kg

受注生産品 ※出荷日は営業担当までご確認ください。
出荷単位 要相談
製品詳細はこちら▼
用途詳細は p.14



※自動倉庫使用可否はお問い合わせください

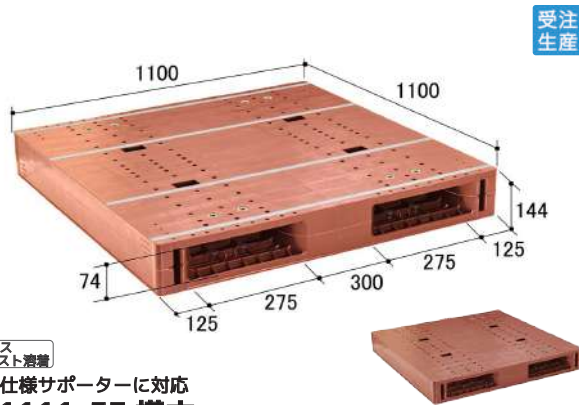

受注生産

リデュース
ガスアシスト液着

横差し仕様サポーターに対応

ZR1111-5E 横穴

外寸: 1100 × 1100 × 144 mm	用途
材質: PP	平置き <input checked="" type="checkbox"/>
最大積載荷重: 1000kg	段積み <input checked="" type="checkbox"/>
仕様: 両面 2 方差し	固定ラック <input checked="" type="checkbox"/>
段積み総重量: 4000kg	自動倉庫 <input checked="" type="checkbox"/>
色相: ブラウン	質量: 20.7kg

受注生産品 ※出荷日は営業担当までご確認ください。
出荷単位 要相談
製品詳細はこちら▼
用途詳細は p.14



※自動倉庫使用可否はお問い合わせください

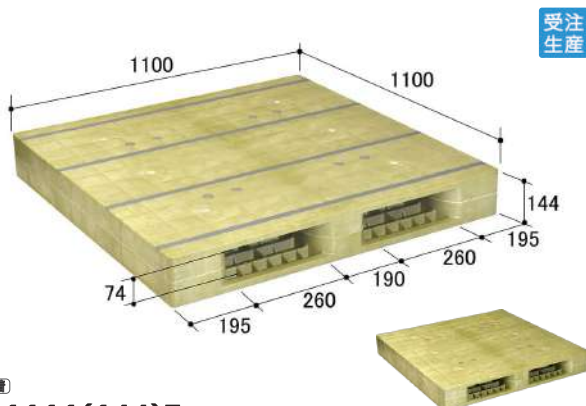

受注生産

発泡液着

PB1111(144)E

外寸: 1100 × 1100 × 144 mm	用途
材質: PP	平置き <input checked="" type="checkbox"/>
最大積載荷重: 1000kg	段積み <input checked="" type="checkbox"/>
仕様: 両面 2 方差し	固定ラック <input checked="" type="checkbox"/>
段積み総重量: 4000kg	自動倉庫 <input checked="" type="checkbox"/>
色相: ライトグリーン	質量: 25.9kg

受注生産品 ※出荷日は営業担当までご確認ください。
出荷単位 要相談
製品詳細はこちら▼
用途詳細は p.14



※自動倉庫使用可否はお問い合わせください

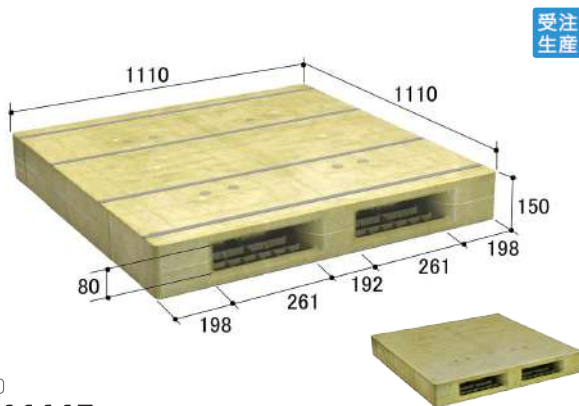

受注生産

発泡液着

PH1111E

外寸: 1110 × 1110 × 150 mm	用途
材質: PP	平置き <input checked="" type="checkbox"/>
最大積載荷重: 1000kg	段積み <input checked="" type="checkbox"/>
仕様: 両面 2 方差し	固定ラック <input checked="" type="checkbox"/>
段積み総重量: 4000kg	自動倉庫 <input checked="" type="checkbox"/>
色相: ライトグリーン	質量: 26.5kg

受注生産品 ※出荷日は営業担当までご確認ください。
出荷単位 要相談
製品詳細はこちら▼
用途詳細は p.14



※自動倉庫使用可否はお問い合わせください

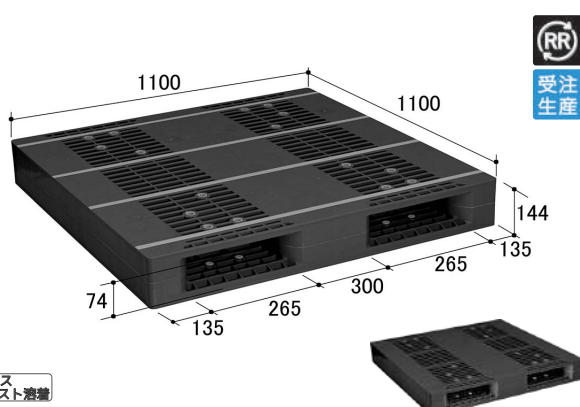

RR
受注生産

リデュース
ガスアシスト液着

ZR110110E-RR

外寸: 1100 × 1100 × 144 mm	用途
材質: 再生 PP	平置き <input checked="" type="checkbox"/>
最大積載荷重: 1250kg	段積み <input checked="" type="checkbox"/>
仕様: 両面 2 方差し	固定ラック <input checked="" type="checkbox"/>
段積み総重量: 5000kg	自動倉庫 <input checked="" type="checkbox"/>
色相: ブラック系	質量: 26.8kg

受注生産品 ※出荷日は営業担当までご確認ください。
出荷単位 要相談
製品詳細はこちら▼
用途詳細は p.14



※自動倉庫使用可否はお問い合わせください

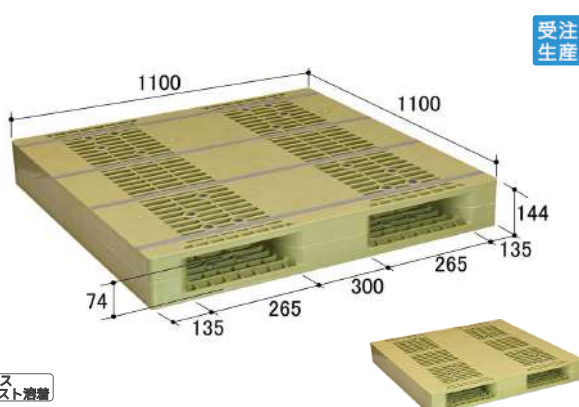

受注生産

リデュース
ガスアシスト液着

ZR110110E

外寸: 1100 × 1100 × 144 mm	用途
材質: PP	平置き <input checked="" type="checkbox"/>
最大積載荷重: 1250kg	段積み <input checked="" type="checkbox"/>
仕様: 両面 2 方差し	固定ラック <input checked="" type="checkbox"/>
段積み総重量: 5000kg	自動倉庫 <input checked="" type="checkbox"/>
色相: ライトグリーン	質量: 26.3kg

受注生産品 ※出荷日は営業担当までご確認ください。
出荷単位 要相談
製品詳細はこちら▼
用途詳細は p.14



※自動倉庫使用可否はお問い合わせください

1111サイズ

ワンウェイ輸出

ライト(軽量)

スタンダード(汎用)

プレミアム(高強度)

パレットトラック専用

パレットトラック作業に最適なスキッド形状

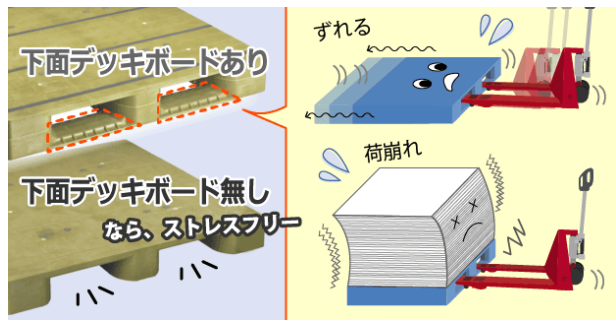

下面デッキボードの無いスキッド形は、パレットトラックがよりスムーズに挿入できます。

下面出来ボードが無い分、パレット強度は片面使用形パレットよりも劣ります。必要に応じて荷崩れ防止措置を行って搬送してください。

下面デッキボードが無いので、段積みには不向きです。

発泡一体
パレットトラックに最適
SL1111

外寸: 1105 × 1105 × 125 mm	用途	受注生産品 ※出荷日は営業担当 担当者までご確認ください。 出荷単位 要相談 製品詳細はこちら▼
材質: PP	最大積載荷重: 1000kg※	
仕様: スキッド2方差し	段積み総重量: —	
色相: ライトグリーン	質量: 16.6kg	
用途詳細は p.15		

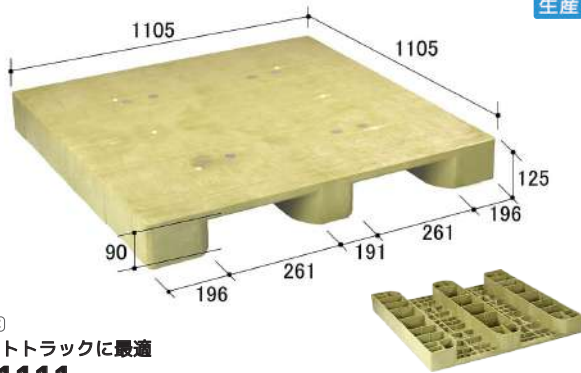

受注生産

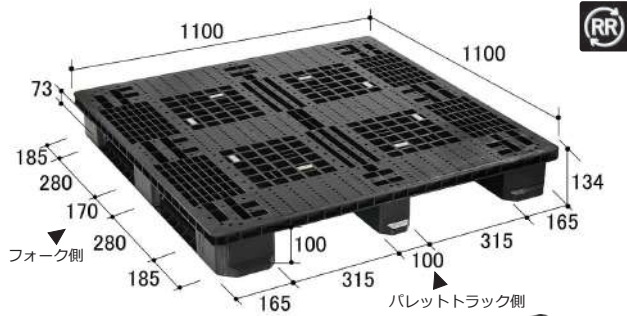

リデュース
ソリッド一体
ヨーロッパな3本桁タイプ
EA1111-RR

外寸: 1100 × 1100 × 134 mm	用途	当日出荷 (印刷有: 発白) ※営業日13時までの ご注文が対象です。 出荷単位 1 製品詳細はこちら▼
材質: 再生PP	最大積載荷重: 1000kg※	
仕様: 片面4方差し	段積み総重量: 1000kg	
色相: ブラック系	質量: 18.5kg	
用途詳細は p.15		



※パレットトラック側の最大積載荷重は250kg、但し荷崩れ防止措置を施した場合は1000kgが目安です。
 ※固定ラック/ネステナーは方向に注意して荷役してください(均等荷重物推奨)



リデュース
ソリッド一体
ネスティングで、保管効率アップ
EX1111

外寸: 1100 × 1100 × 130 mm	用途	当日出荷 (印刷有: 発白) ※営業日13時までの ご注文が対象です。 出荷単位 10 製品詳細はこちら▼
材質: 再生PP	最大積載荷重: 1000kg※	
仕様: スティンプ ススキッド	段積み総重量: 2000kg※	
色相: ブラック系	質量: 7.8kg	
用途詳細は p.15		



※荷崩れ防止を施した場合

作業適正の異なるハイブリッドタイプ

ヨーロッパ生まれの3本桁構造で、方向によって作業性が異なります。

下面デッキボードの無い側は、パレットトラック作業に最適です。

※強度が弱いので、250kg以上の積載は荷崩れ防止措置を施してください。

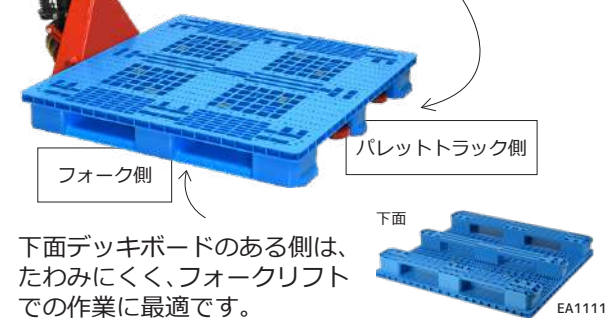

下面デッキボードのある側は、たわみにくく、フォークリフトでの作業に最適です。

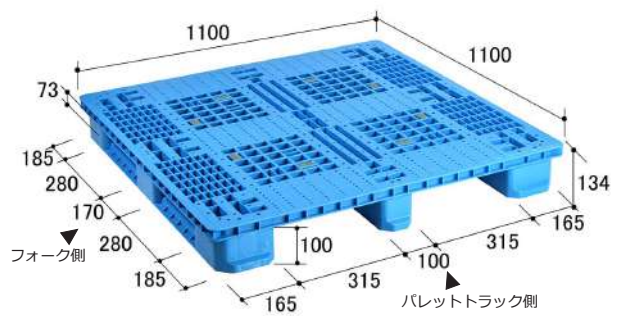

リデュース
ソリッド一体
ヨーロッパな3本桁タイプ
EA1111

外寸: 1100 × 1100 × 134 mm	用途	当日出荷 (印刷有: 発白) ※営業日13時までの ご注文が対象です。 出荷単位 1 製品詳細はこちら▼
材質: PP	最大積載荷重: 1000kg※	
仕様: 片面4方差し	段積み総重量: 1000kg	
色相: ブルー	質量: 18.0kg	
用途詳細は p.15		



※パレットトラック側の最大積載荷重は250kg、但し荷崩れ防止措置を施した場合は1000kgが目安です。
 ※固定ラック/ネステナーは方向に注意して荷役してください(均等荷重物推奨)

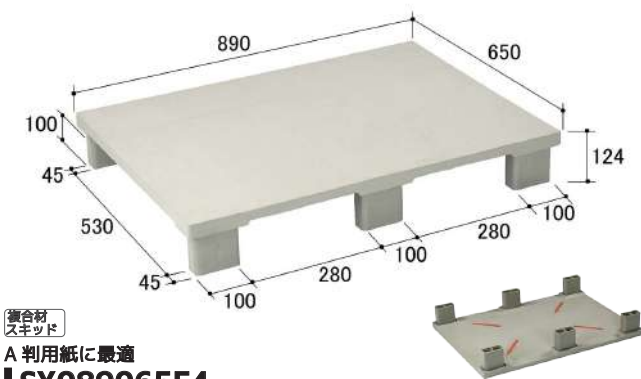

複合材
スキッド

A判用紙に最適

SX089065E4

外寸: 890 × 650 × 124 mm	用途
材質: 複合材※	平置き <input checked="" type="checkbox"/>
最大積載荷重: 1000kg	段積み <input checked="" type="checkbox"/>
仕様: スキッド4方差し	固定ラック <input checked="" type="checkbox"/>
段積み総重量: -	自動倉庫 <input checked="" type="checkbox"/>
色相: グレー	質量: 11.6kg

当日出荷 (印刷有: 翌日) ※営業日13時までの 受注が対象です。
出荷単位 1
製品詳細はこちら▼
用途詳細は p.16



※複合材(PP+ ガラス繊維 +MDF)でできているため、リサイクルできません。予めご了承ください。

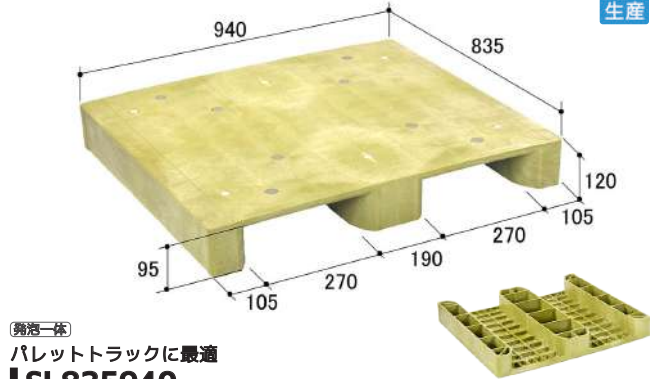

発泡一体

パレットトラックに最適

SL835940

外寸: 940 × 835 × 120 mm	用途
材質: PP	平置き <input checked="" type="checkbox"/>
最大積載荷重: 1000kg※	段積み <input checked="" type="checkbox"/>
仕様: スキッド2方差し	固定ラック <input checked="" type="checkbox"/>
段積み総重量: -	自動倉庫 <input checked="" type="checkbox"/>
色相: ライトグリーン	質量: 11.1kg

受注生産品 ※出荷日は営業担当 者までご確認ください。
出荷単位 要相談
製品詳細はこちら▼
用途詳細は p.15



※荷崩れ防止を施した場合

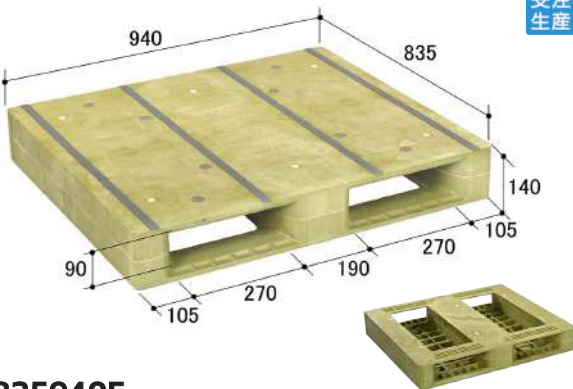

発泡一体

PD835940E

外寸: 940 × 835 × 140 mm	用途
材質: PP	平置き <input checked="" type="checkbox"/>
最大積載荷重: 1000kg	段積み <input checked="" type="checkbox"/>
仕様: 片面2方差し	固定ラック <input checked="" type="checkbox"/>
段積み総重量: 4000kg	自動倉庫 <input checked="" type="checkbox"/>
色相: ライトグリーン	質量: 15.2kg

受注生産品 ※出荷日は営業担当 者までご確認ください。
出荷単位 要相談
製品詳細はこちら▼
用途詳細は p.14



※自動倉庫使用可否はお問い合わせください

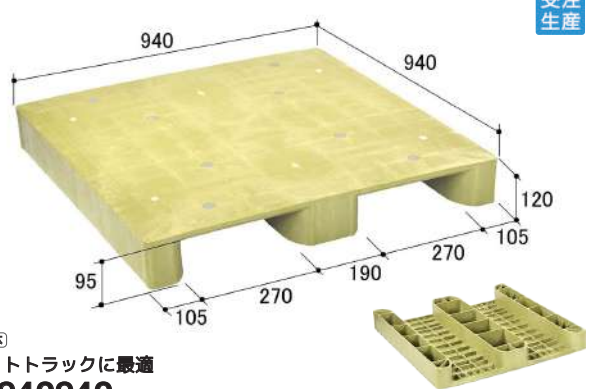

発泡一体

パレットトラックに最適

SL940940

外寸: 940 × 940 × 120 mm	用途
材質: PP	平置き <input checked="" type="checkbox"/>
最大積載荷重: 1000kg※	段積み <input checked="" type="checkbox"/>
仕様: スキッド2方差し	固定ラック <input checked="" type="checkbox"/>
段積み総重量: -	自動倉庫 <input checked="" type="checkbox"/>
色相: ライトグリーン	質量: 12.1kg

受注生産品 ※出荷日は営業担当 者までご確認ください。
出荷単位 要相談
製品詳細はこちら▼
用途詳細は p.15



※荷崩れ防止を施した場合

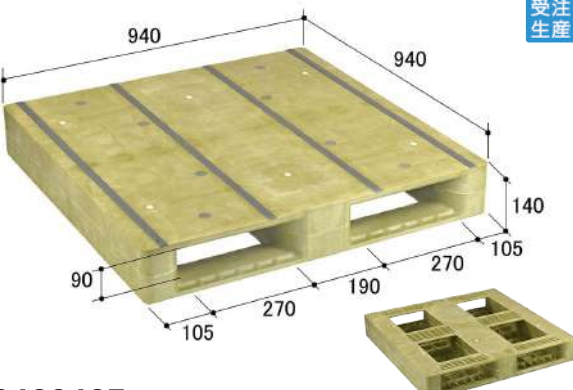

発泡一体

PD940940E

外寸: 940 × 940 × 140 mm	用途
材質: PP	平置き <input checked="" type="checkbox"/>
最大積載荷重: 1000kg	段積み <input checked="" type="checkbox"/>
仕様: 片面2方差し	固定ラック <input checked="" type="checkbox"/>
段積み総重量: 4000kg	自動倉庫 <input checked="" type="checkbox"/>
色相: ライトグリーン	質量: 17.7kg

受注生産品 ※出荷日は営業担当 者までご確認ください。
出荷単位 要相談
製品詳細はこちら▼
用途詳細は p.14



※自動倉庫使用可否はお問い合わせください

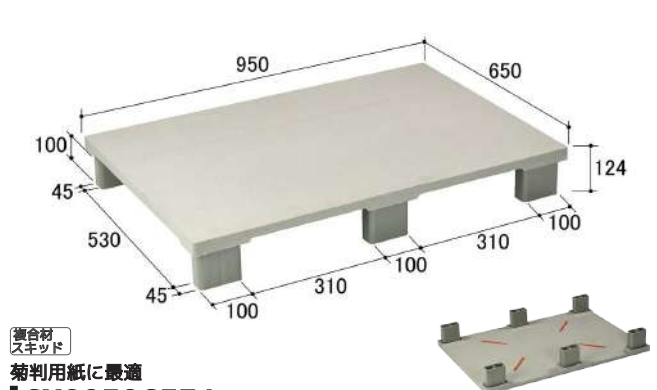

複合材
スキッド

菊判用紙に最適

SX095065E4

外寸: 950 × 650 × 124 mm	用途
材質: 複合材※	平置き <input checked="" type="checkbox"/>
最大積載荷重: 1000kg	段積み <input checked="" type="checkbox"/>
仕様: スキッド4方差し	固定ラック <input checked="" type="checkbox"/>
段積み総重量: -	自動倉庫 <input checked="" type="checkbox"/>
色相: グレー	質量: 12.4kg

当日出荷 (印刷有: 翌日) ※営業日13時までの ご注文が対象です。
出荷単位 1
製品詳細はこちら▼
用途詳細は p.16



※複合材(PP+ ガラス繊維 +MDF)でできているため、リサイクルできません。予めご了承ください。

受注生産

1111 未満

1000 未満

1010

1100 未満

1108

1109

1110

受注生産

1210 未満

1210 サイズ

1200 以上

1300 以上

1400 以上

導電性パレット

パソレットの

関連製品

使用上の注意

1111 未満

1000 未満

1010

1100 未満

1108

1109

1110

ヨーロッパ生まれの3本桁タイプ

フォーク作業とパレットトラック作業の両方に最適化されたパレットです！

パレットトラック側

下面デッキボードがなく、ハンドリフトの差し込みがスムーズ。作業効率を高めます。

※強度が弱い場合、必要に応じて荷崩れ防止措置を施してください。



フォーク側

下面デッキボードを備え、しっかりした強度を確保。最大約1,000kgまでの荷扱いに対応します。

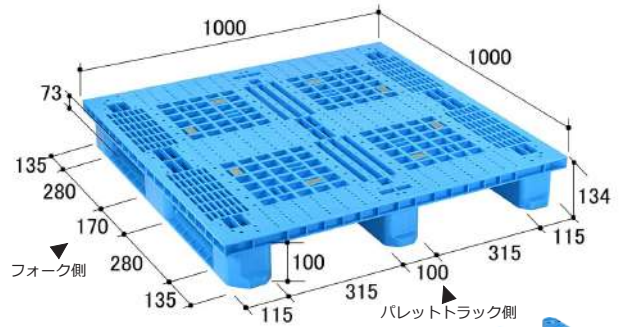

リデュースソリッド一体

ヨーロッパな3本桁タイプ

EA1010

外寸: 1000 x 1000 x 134 mm	用途	当日出荷 (印刷有: 翌日) ※営業日13時までのご注文が対象です。
材質: PP	最大積載荷重: 1000kg※	平置き <input type="radio"/>
仕様: 片面4方差し	段積み総重量: 1000kg	段積み <input type="radio"/>
色相: ブルー	質量: 14.7kg	固定ラック <input checked="" type="checkbox"/>
		自動倉庫 <input checked="" type="checkbox"/>
		出荷単位: 1
		用途詳細は p.15



※パレットトラック側の最大積載荷重は250kg、但し荷崩れ防止措置を施した場合は1000kgが目安です。
※固定ラック/ネステナーは方向に注意して荷役してください(均等荷重物推奨)

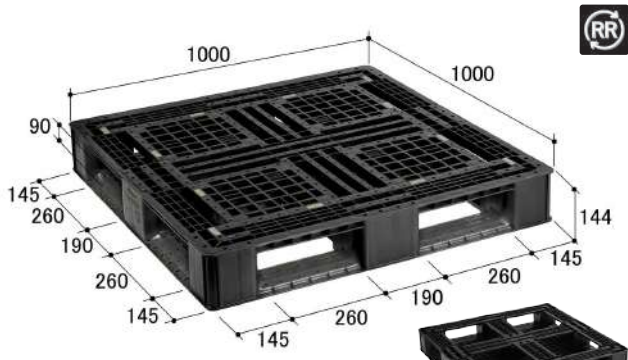

リデュースソリッド一体

FA1010RR

外寸: 1000 x 1000 x 144 mm	用途	当日出荷 (印刷有: 翌日) ※営業日13時までのご注文が対象です。
材質: 再生PP	最大積載荷重: 1000kg	平置き <input type="radio"/>
仕様: 片面4方差し	段積み総重量: 4000kg	段積み <input type="radio"/>
色相: ブラック系	質量: 13.9kg	固定ラック <input checked="" type="checkbox"/>
		自動倉庫 <input type="checkbox"/>
		出荷単位: 1
		用途詳細は p.13



※固定ラック/ネステナーは均等荷重物推奨

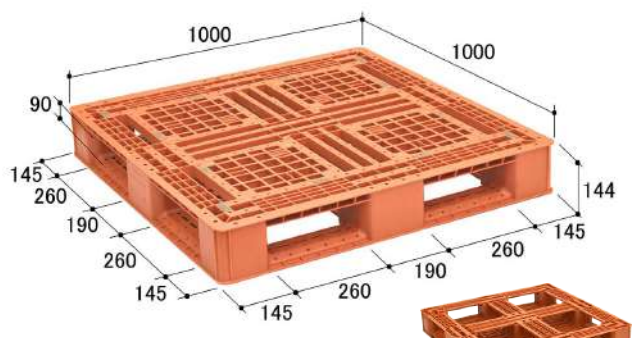

リデュースソリッド一体

FA1010

外寸: 1000 x 1000 x 144 mm	用途	当日出荷 (印刷有: 翌日) ※営業日13時までのご注文が対象です。
材質: PP	最大積載荷重: 1000kg	平置き <input type="radio"/>
仕様: 片面4方差し	段積み総重量: 4000kg	段積み <input type="radio"/>
色相: ブラウン	質量: 13.3kg	固定ラック <input checked="" type="checkbox"/>
		自動倉庫 <input type="checkbox"/>
		出荷単位: 1
		用途詳細は p.13



※固定ラック/ネステナーは均等荷重物推奨

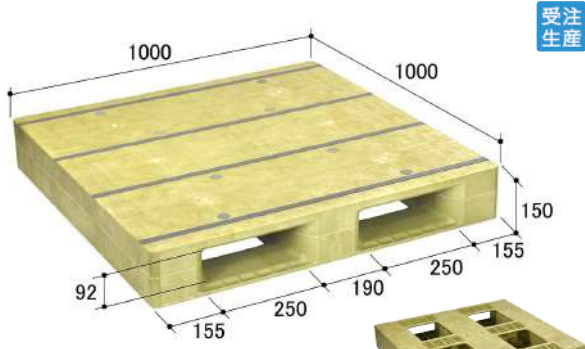

受注生産

(発泡済)

PD1010E

外寸: 1000 x 1000 x 150 mm	用途	受注生産品 ※準備見込みは確認してください。
材質: PP	最大積載荷重: 1000kg	平置き <input type="radio"/>
仕様: 片面2方差し	段積み総重量: 4000kg	段積み <input type="radio"/>
色相: ライトグリーン	質量: 22.0kg	固定ラック <input type="radio"/>
		自動倉庫 <input checked="" type="checkbox"/>
		出荷単位: 要相談
		用途詳細は p.14



※自動倉庫使用可否はお問い合わせください

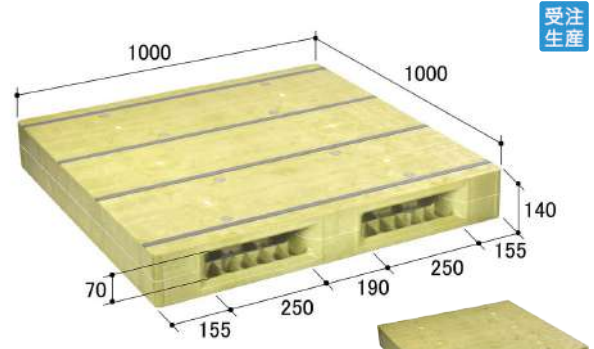

受注生産

(発泡済)

PB1010E

外寸: 1000 x 1000 x 140 mm	用途	受注生産品 ※準備見込みは確認してください。
材質: PP	最大積載荷重: 1000kg	平置き <input type="radio"/>
仕様: 両面2方差し	段積み総重量: 4000kg	段積み <input type="radio"/>
色相: ライトグリーン	質量: 23.5kg	固定ラック <input type="radio"/>
		自動倉庫 <input checked="" type="checkbox"/>
		出荷単位: 要相談
		用途詳細は p.14



※自動倉庫使用可否はお問い合わせください



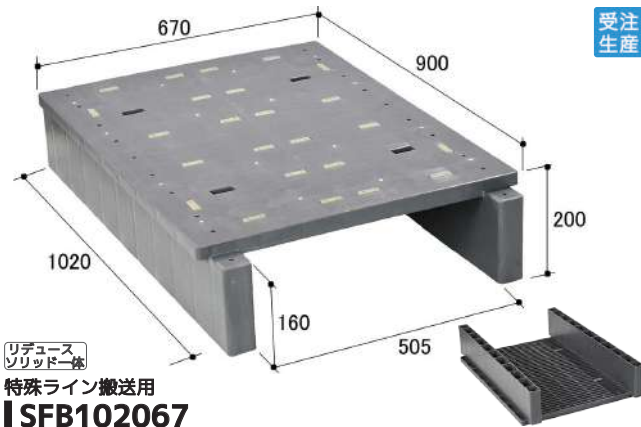

受注生産

リデュース
ソリッド一体

特殊ライン搬送用

SFB102067

外寸: 1020 × 670 × 200 mm	
材質: PP	最大積載荷重: 800kg
仕様: スキッド2方差し	段積み総重量: -
色相: グレー	質量: 9.5kg

用途	
平置き	○
段積み	×
固定ラック	×
自動倉庫	×

受注生産品
※出荷日は営業担当までご確認ください。

出荷単位 要相談

製品詳細はこちら

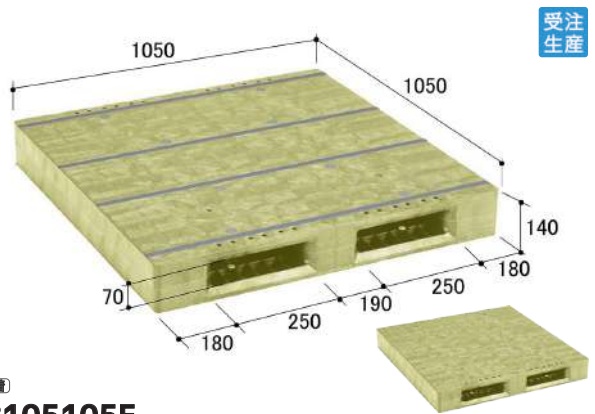

受注生産

発泡スチロール

PB105105E

外寸: 1050 × 1050 × 140 mm	
材質: PP	最大積載荷重: 1000kg
仕様: 両面2方差し	段積み総重量: 4000kg
色相: ライトグリーン	質量: 24.1kg

用途	
平置き	○
段積み	○
固定ラック	○
自動倉庫	×

受注生産品
※出荷日は営業担当までご確認ください。

出荷単位 要相談

製品詳細はこちら



*自動倉庫使用可否はお問い合わせください

用途詳細は p.14

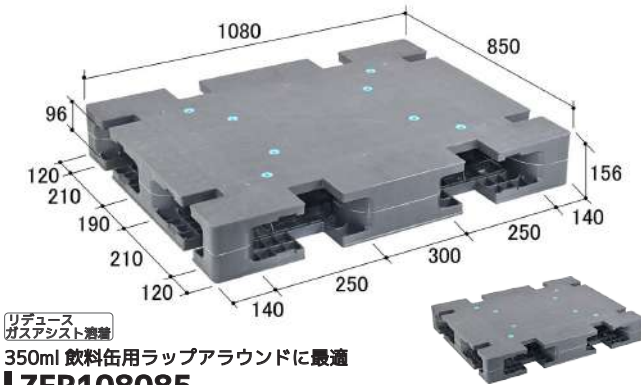

リデュース
ガスアシスト泡盛

350ml 飲料缶用ラップアラウンドに最適

ZFR108085

外寸: 1080 × 850 × 156 mm	
材質: PP	最大積載荷重: 500kg
仕様: 両面4方差し	段積み総重量: 2000kg
色相: グレー	質量: 17.6kg

用途	
平置き	○
段積み	○
固定ラック	○
自動倉庫	×

当日出荷
(印刷有: 翌日)
※営業日13時までのご注文が対象です。

出荷単位 1

製品詳細はこちら



ラップアラウンド用パレット

ラップアラウンド式段ボールをパレットに載せたままライン投入可能。
乗せ換えが不要です。デッキ面が切り欠き形状なので段ボールだけをすくい上げ、次工程へ搬送できます。

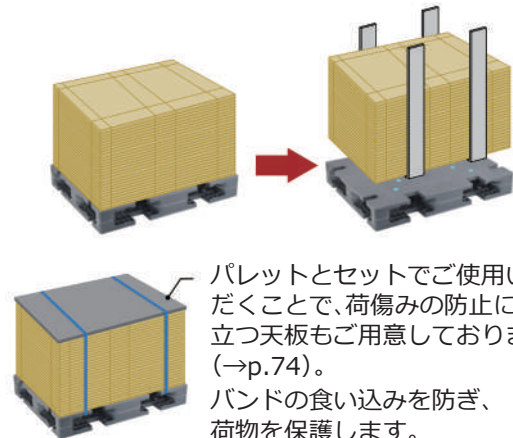

パレットとセットでご使用いただくことで、荷傷みの防止に役立つ天板もご用意しております(→p.74)。
バンドの食い込みを防ぎ、荷物を保護します。

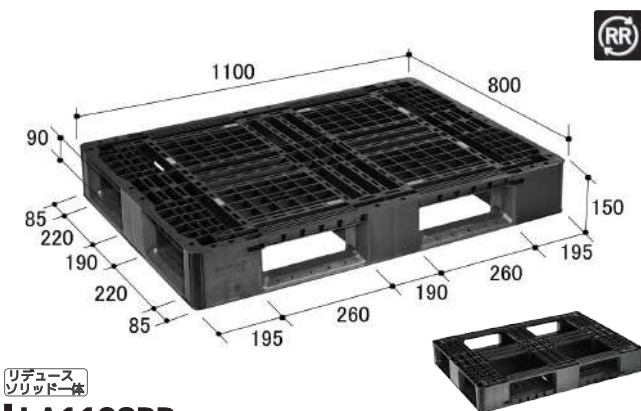

リデュース
ソリッド一体

LA1108RR

外寸: 1100 × 800 × 150 mm	
材質: 再生PP	最大積載荷重: 1000kg※
仕様: 片面4方差し	段積み総重量: 4000kg※
色相: ブラック系	質量: 10.5kg

用途	
平置き	○
段積み	○
固定ラック	×
自動倉庫	×

当日出荷
(印刷有: 翌日)
※営業日13時までのご注文が対象です。

出荷単位 1

製品詳細はこちら



※均等荷重物を均等に積み付けた場合
※固定ラック/ネステナーは500kg以下の均等荷重物推奨

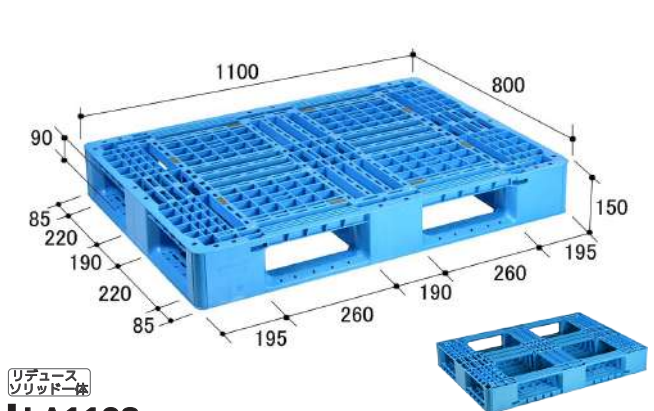

リデュース
ソリッド一体

LA1108

外寸: 1100 × 800 × 150 mm	
材質: PP	最大積載荷重: 1000kg※
仕様: 片面4方差し	段積み総重量: 4000kg※
色相: ブルー	質量: 10.0kg

用途	
平置き	○
段積み	○
固定ラック	×
自動倉庫	×

当日出荷
(印刷有: 翌日)
※営業日13時までのご注文が対象です。

出荷単位 1

製品詳細はこちら



※均等荷重物を均等に積み付けた場合
※固定ラック/ネステナーは500kg以下の均等荷重物推奨

ご確認事項
用途/荷姿/業界
1111 未満
1000 未満
1010
1100 未満
1108
1109
1110
1210 未満
1210 サイズ
1200 以上
1300 以上
1400 以上
導電性パレット
パソレの他
関連製品
使用上の注意

ご確認事項
用途/荷姿/業界
1111 サイズ
1000 未満
1010
1100 未満
1108
1109
1110

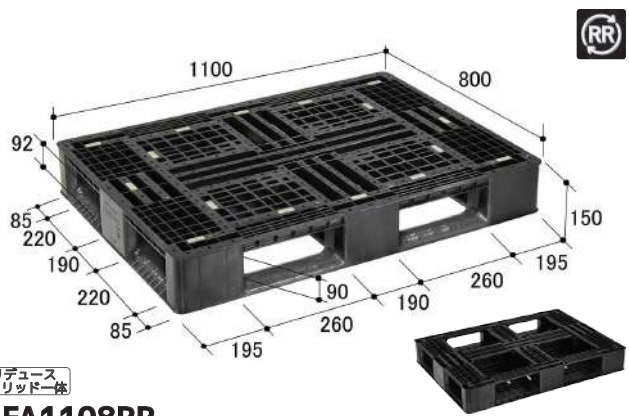

リデュース
ソリッド一体

FA1108RR

外寸: 1100 x 800 x 150 mm		用途		当日出荷 (印刷有: 登日) ※登日1時までの ご注文が対象です。
材質: 再生 PE	最大積載荷重: 1000kg	平置き	<input checked="" type="radio"/>	
仕様: 片面 4 方差し	段積み総重量: 4000kg	段積み	<input checked="" type="radio"/>	
色相: ブラック系	質量: 13.4kg	固定ラック	<input checked="" type="radio"/>	
		自動倉庫	<input checked="" type="radio"/>	
		出荷単位: 1		製品詳細はこちら▼ QRコード
		用途詳細は p.13		



※固定ラック/ネスナーは均等荷重物推奨

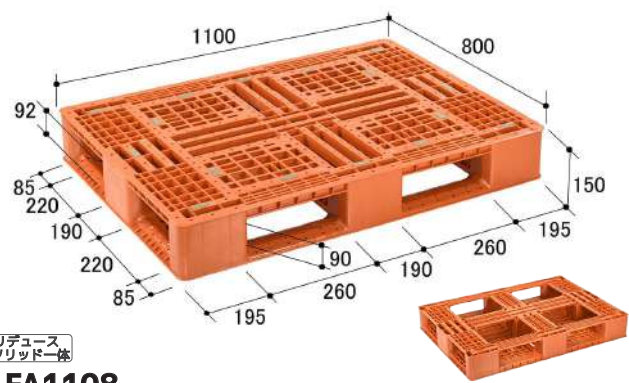

リデュース
ソリッド一体

FA1108

外寸: 1100 x 800 x 150 mm		用途		当日出荷 (印刷有: 登日) ※登日1時までの ご注文が対象です。
材質: PE	最大積載荷重: 1000kg	平置き	<input checked="" type="radio"/>	
仕様: 片面 4 方差し	段積み総重量: 4000kg	段積み	<input checked="" type="radio"/>	
色相: ブラウン	質量: 13.3kg	固定ラック	<input checked="" type="radio"/>	
		自動倉庫	<input checked="" type="radio"/>	
		出荷単位: 1		製品詳細はこちら▼ QRコード
		用途詳細は p.13		



※固定ラック/ネスナーは均等荷重物推奨

受注生産

受注生産

1210 サイズ
1200 以上
1300 以上
1400 以上
導電性パレット
その他の
関連製品
使用上の注意

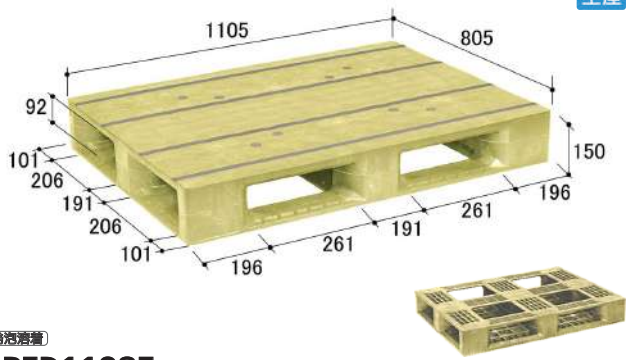

発泡消音

PFD1108E

外寸: 1105 x 805 x 150 mm		用途		受注生産品 ※出荷日は営業担 当者までご確認ください。
材質: PP	最大積載荷重: 1000kg	平置き	<input checked="" type="radio"/>	
仕様: 片面 4 方差し	段積み総重量: 4000kg	段積み	<input checked="" type="radio"/>	
色相: ライトグリーン	質量: 22.1kg	固定ラック	<input checked="" type="radio"/>	
		自動倉庫	<input checked="" type="radio"/>	
		出荷単位: 要相談		製品詳細はこちら▼ QRコード
		用途詳細は p.14		



※自動倉庫使用可否はお問い合わせください

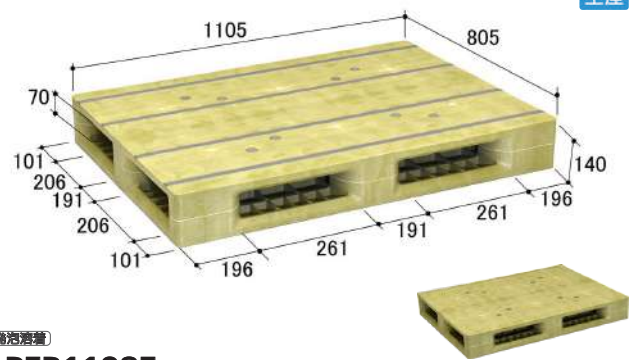

発泡消音

PFR1108E

外寸: 1105 x 805 x 140 mm		用途		受注生産品 ※出荷日は営業担 当者までご確認ください。
材質: PP	最大積載荷重: 1000kg	平置き	<input checked="" type="radio"/>	
仕様: 両面 4 方差し	段積み総重量: 4000kg	段積み	<input checked="" type="radio"/>	
色相: ライトグリーン	質量: 24.2kg	固定ラック	<input checked="" type="radio"/>	
		自動倉庫	<input checked="" type="radio"/>	
		出荷単位: 要相談		製品詳細はこちら▼ QRコード
		用途詳細は p.14		



※自動倉庫使用可否はお問い合わせください

受注生産

ご利用事例

製紙会社様
デリケートな用紙製品に最適

ZR0811WE

- 木製パレットから切り替えたことで湿気の影響、木屑等の異物混入を防止。
- “ガスアシスト成形”によるフラットなデッキボード面で、デリケートな用紙製品への跡付きを防止。

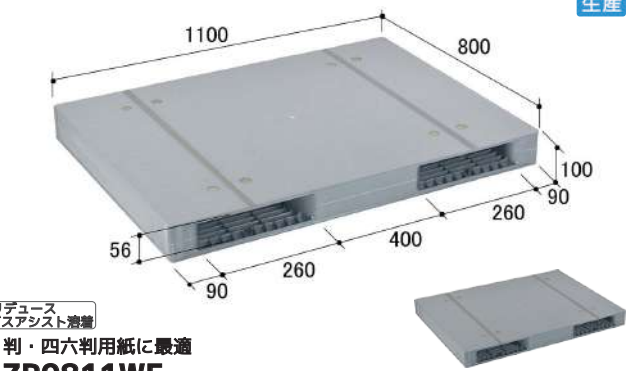

リデュース
ガスアシスト成形

ZR0811WE

外寸: 1100 x 800 x 100 mm		用途		受注生産品 ※準備見直しは 確認してください。
材質: PP	最大積載荷重: 1000kg	平置き	<input checked="" type="radio"/>	
仕様: 両面 2 方差し	段積み総重量: 4000kg	段積み	<input checked="" type="radio"/>	
色相: グレー	質量: 14.3kg	固定ラック	<input checked="" type="radio"/>	
		自動倉庫	<input checked="" type="radio"/>	
		出荷単位: 要相談		製品詳細はこちら▼ QRコード
		用途詳細は p.14		



※自動倉庫使用可否はお問い合わせください

ご確認事項
用途・荷姿・業界
11111 未満
1000 未満
1010
1100 未満
1108
1109
1110
1210 未満
1210 サイズ
1200 以上
1300 以上
1400 以上
導電性パレット
パソレトの
関連製品
使用上の注意

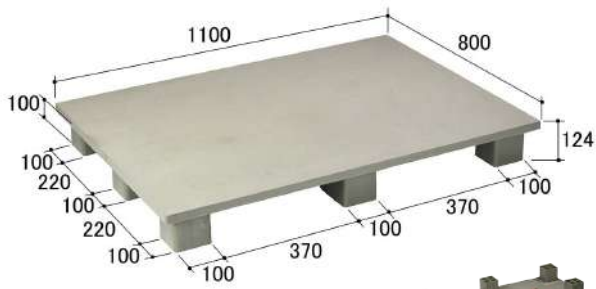

複合材
スキッド

B判・四六判用紙に最適

SX1108E4

外寸: 1100 x 800 x 124 mm		用途	当日出荷 (印刷有: 翌日) ※営業日13時までの ご注文が対象です。
材質: 複合材※	最大積載荷重: 1000kg	平置き <input checked="" type="radio"/>	出荷単位 1 製品詳細はこちら▼ QRコード
仕様: スキッド4方差し	段積み総重量: -	段積み <input checked="" type="radio"/>	
色相: グレー	質量: 19.0kg	固定ラック <input checked="" type="radio"/>	※固定ラック/ネステナーは均等荷重物推奨
		自動倉庫 <input checked="" type="radio"/>	用途詳細は p.16



※複合材(PP+ ガラス繊維+MDF)でできているため、リサイクルできません。予めご了承ください。

用紙の搬送に最適なSXシリーズ

パレットトラック作業に最適なスキッド形状。

スキッド形状でありながらも1,000kgの用紙を搬送可能な高強度を実現。

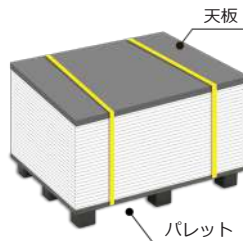

パレットとセットでご使用いただくことで、荷傷みの防止に役立つ天板もご用意しております(→p.74)。

バンドの食い込みを防ぎ、荷物を保護します。

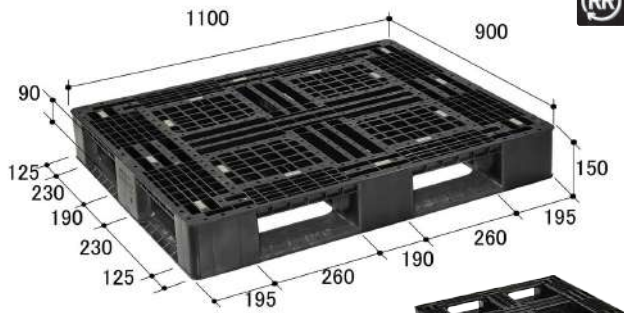

リデュース
ソリッド一体

FA1109RR

外寸: 1100 x 900 x 150 mm		用途	当日出荷 (印刷有: 翌日) ※営業日13時までの ご注文が対象です。
材質: 再生PE	最大積載荷重: 1000kg	平置き <input checked="" type="radio"/>	出荷単位 1 製品詳細はこちら▼ QRコード
仕様: 片面4方差し	段積み総重量: 4000kg	段積み <input checked="" type="radio"/>	
色相: ブラック系	質量: 15.3kg	固定ラック <input checked="" type="radio"/>	※固定ラック/ネステナーは均等荷重物推奨
		自動倉庫 <input checked="" type="radio"/>	用途詳細は p.13



※固定ラック/ネステナーは均等荷重物推奨

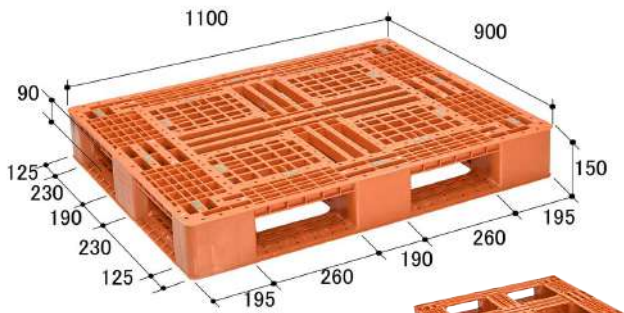

リデュース
ソリッド一体

FA1109

外寸: 1100 x 900 x 150 mm		用途	当日出荷 (印刷有: 翌日) ※営業日13時までの ご注文が対象です。
材質: PE	最大積載荷重: 1000kg	平置き <input checked="" type="radio"/>	出荷単位 1 製品詳細はこちら▼ QRコード
仕様: 片面4方差し	段積み総重量: 4000kg	段積み <input checked="" type="radio"/>	
色相: ブラウン	質量: 15.2kg	固定ラック <input checked="" type="radio"/>	※固定ラック/ネステナーは均等荷重物推奨
		自動倉庫 <input checked="" type="radio"/>	用途詳細は p.13



※固定ラック/ネステナーは均等荷重物推奨

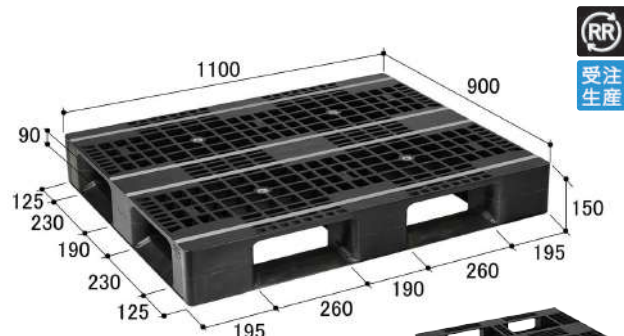

リデュース
ガスアシスト液着

AZFD1109E-RR

外寸: 1100 x 900 x 150 mm		用途	受注生産品 ※準備日とは確認 ください。
材質: 再生PP	最大積載荷重: 1000kg	平置き <input checked="" type="radio"/>	出荷単位 要相談 製品詳細はこちら▼ QRコード
仕様: 片面4方差し	段積み総重量: 4000kg	段積み <input checked="" type="radio"/>	
色相: ブラック系	質量: 12.5kg	固定ラック <input checked="" type="radio"/>	※固定ラック/ネステナーは均等荷重物推奨
		自動倉庫 <input checked="" type="radio"/>	用途詳細は p.13



※固定ラック/ネステナーは均等荷重物推奨

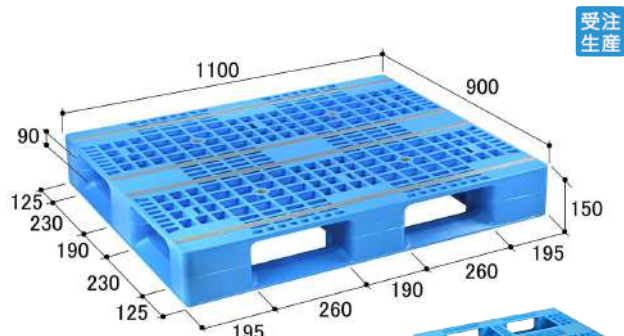

リデュース
ガスアシスト液着

AZFD1109E

外寸: 1100 x 900 x 150 mm		用途	受注生産品 ※準備日とは確認 ください。
材質: PP	最大積載荷重: 1000kg	平置き <input checked="" type="radio"/>	出荷単位 要相談 製品詳細はこちら▼ QRコード
仕様: 片面4方差し	段積み総重量: 4000kg	段積み <input checked="" type="radio"/>	
色相: ブルー	質量: 12.2kg	固定ラック <input checked="" type="radio"/>	※固定ラック/ネステナーは均等荷重物推奨
		自動倉庫 <input checked="" type="radio"/>	用途詳細は p.13



※固定ラック/ネステナーは均等荷重物推奨

ご確認事項

用途/荷姿/業界

1111 サイズ

1111 未満

1210 未満

1210 サイズ

1200 以上

1300 以上

1400 以上

導電性パレット

その他の

関連製品

使用上の注意

1111 未満

1000 未満

1010

1100 未満

1108

1109

1110

導電性パレット

使用上の注意

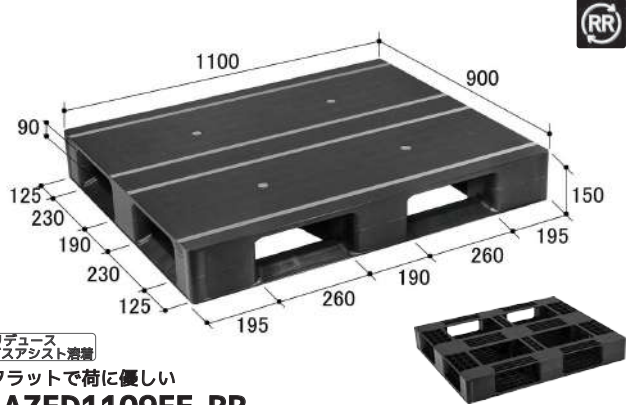

リデュースガスアシスト着床

フラットで荷に優しい

AZFD1109FE-RR

外寸: 1100 x 900 x 150 mm	用途
材質: 再生 PP	平置き <input type="radio"/>
最大積載荷重: 1000kg	段積み <input type="radio"/>
仕様: 片面 4 方差し	固定ラック <input checked="" type="radio"/>
段積み総重量: 4000kg	自動倉庫 <input type="radio"/>
色相: ブラック系	質量: 13.6kg

当日出荷 (印刷有: 登白) ※出荷日13時までのご注文が対象です。
出荷単位 1
製品詳細はこちら



※固定ラック/ネステナーは均等荷重物推奨

用途詳細は p.13

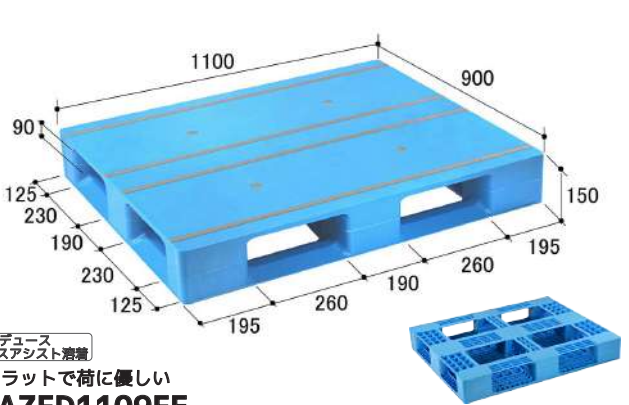
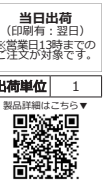

リデュースガスアシスト着床

フラットで荷に優しい

AZFD1109FE

外寸: 1100 x 900 x 150 mm	用途
材質: PP	平置き <input type="radio"/>
最大積載荷重: 1000kg	段積み <input type="radio"/>
仕様: 片面 4 方差し	固定ラック <input checked="" type="radio"/>
段積み総重量: 4000kg	自動倉庫 <input type="radio"/>
色相: ブルー	質量: 13.4kg

当日出荷 (印刷有: 登白) ※出荷日13時までのご注文が対象です。
出荷単位 1
製品詳細はこちら



※固定ラック/ネステナーは均等荷重物推奨

用途詳細は p.13

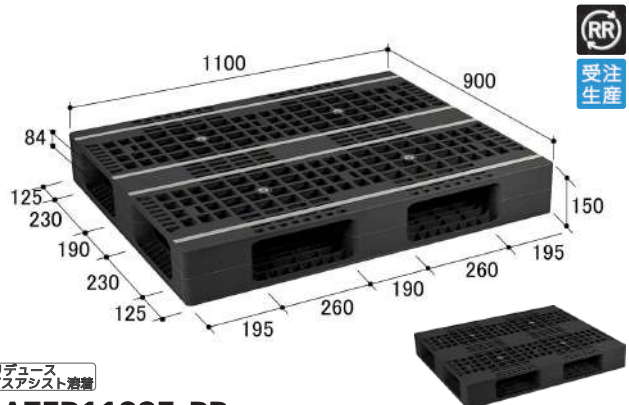

リデュースガスアシスト着床

AZFR1109E-RR

外寸: 1100 x 900 x 150 mm	用途
材質: 再生 PP	平置き <input type="radio"/>
最大積載荷重: 1000kg	段積み <input type="radio"/>
仕様: 両面 4 方差し	固定ラック <input checked="" type="radio"/>
段積み総重量: 4000kg	自動倉庫 <input type="radio"/>
色相: ブラック系	質量: 13.9kg

受注生産品 ※出荷日は営業担当までご確認ください。
出荷単位 要相談
製品詳細はこちら



※固定ラック/ネステナーは均等荷重物推奨

用途詳細は p.13

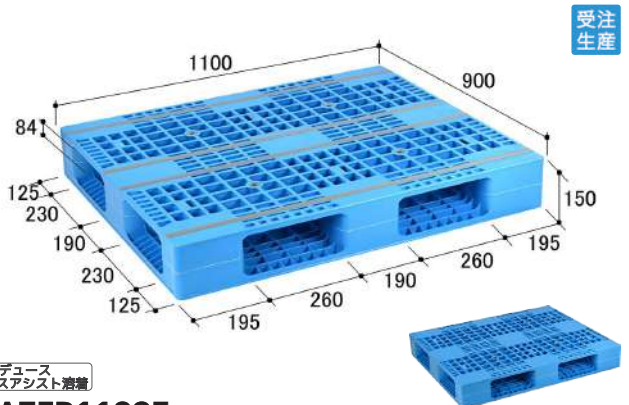

リデュースガスアシスト着床

AZFR1109E

外寸: 1100 x 900 x 150 mm	用途
材質: PP	平置き <input type="radio"/>
最大積載荷重: 1000kg	段積み <input type="radio"/>
仕様: 両面 4 方差し	固定ラック <input checked="" type="radio"/>
段積み総重量: 4000kg	自動倉庫 <input type="radio"/>
色相: ブルー	質量: 13.6kg

受注生産品 ※出荷日は営業担当までご確認ください。
出荷単位 要相談
製品詳細はこちら



※固定ラック/ネステナーは均等荷重物推奨

用途詳細は p.13

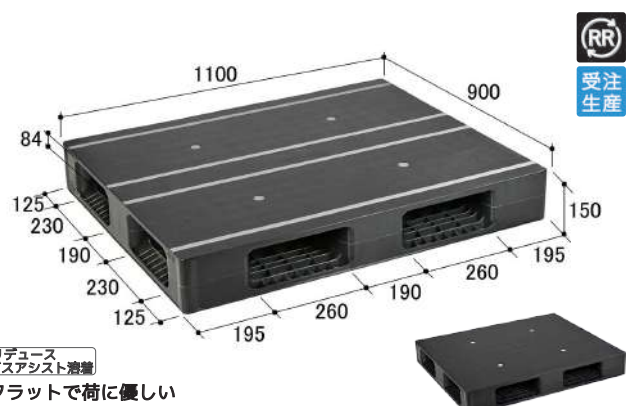

リデュースガスアシスト着床

フラットで荷に優しい

AZFR1109FE-RR

外寸: 1100 x 900 x 150 mm	用途
材質: 再生 PP	平置き <input type="radio"/>
最大積載荷重: 1000kg	段積み <input type="radio"/>
仕様: 両面 4 方差し	固定ラック <input checked="" type="radio"/>
段積み総重量: 4000kg	自動倉庫 <input type="radio"/>
色相: ブラック系	質量: 15.9kg

受注生産品 ※出荷日は営業担当までご確認ください。
出荷単位 要相談
製品詳細はこちら



※固定ラック/ネステナーは均等荷重物推奨

用途詳細は p.13

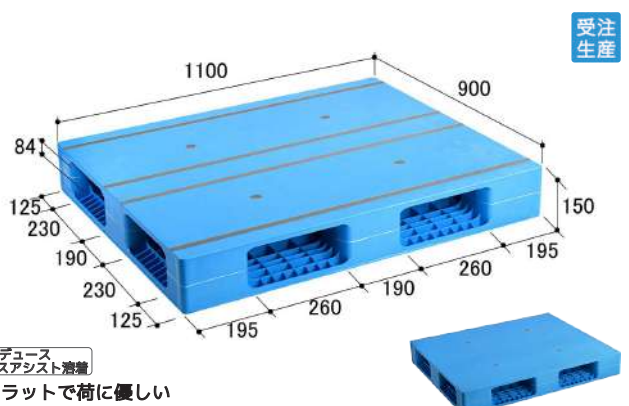
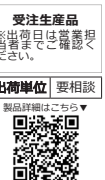

リデュースガスアシスト着床

フラットで荷に優しい

AZFR1109FE

外寸: 1100 x 900 x 150 mm	用途
材質: PP	平置き <input type="radio"/>
最大積載荷重: 1000kg	段積み <input type="radio"/>
仕様: 両面 4 方差し	固定ラック <input checked="" type="radio"/>
段積み総重量: 4000kg	自動倉庫 <input type="radio"/>
色相: ブルー	質量: 15.6kg

受注生産品 ※出荷日は営業担当までご確認ください。
出荷単位 要相談
製品詳細はこちら



※固定ラック/ネステナーは均等荷重物推奨

用途詳細は p.13

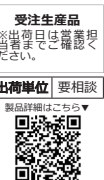

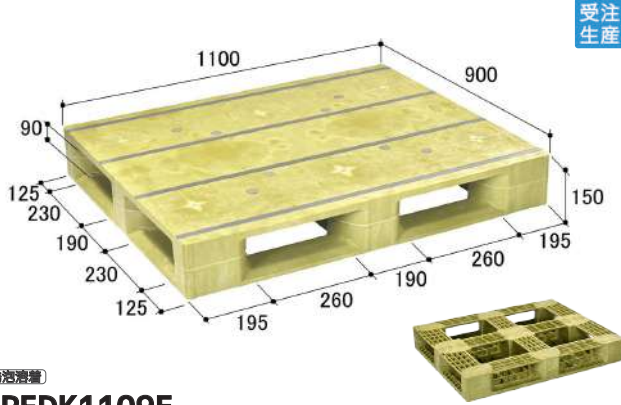

受注生産

発泡消音

PFDK1109E

外寸: 1100 × 900 × 150 mm		用途
材質: PP	最大積載荷重: 1000kg	平置き <input checked="" type="checkbox"/>
仕様: 片面 4 方差し	段積み総重量: 4000kg	段積み <input checked="" type="checkbox"/>
色相: ライトグリーン	質量: 16.5kg	固定ラック <input checked="" type="checkbox"/>
		自動倉庫 <input checked="" type="checkbox"/>

受注生産品
※出荷日は営業担当までご確認ください。

出荷単位 要相談

製品詳細はこちら

用途詳細は p.14



※自動倉庫使用可否はお問い合わせください

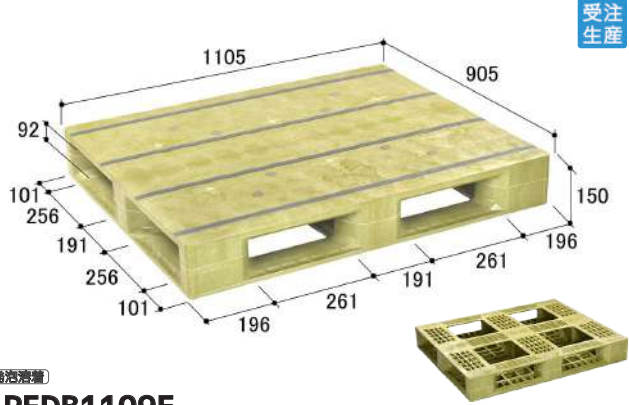

受注生産

発泡消音

PFDB1109E

外寸: 1105 × 905 × 150 mm		用途
材質: PP	最大積載荷重: 1000kg	平置き <input checked="" type="checkbox"/>
仕様: 片面 4 方差し	段積み総重量: 4000kg	段積み <input checked="" type="checkbox"/>
色相: ライトグリーン	質量: 23.4kg	固定ラック <input checked="" type="checkbox"/>
		自動倉庫 <input checked="" type="checkbox"/>

受注生産品
※出荷日は営業担当までご確認ください。

出荷単位 要相談

製品詳細はこちら

用途詳細は p.14



※自動倉庫使用可否はお問い合わせください

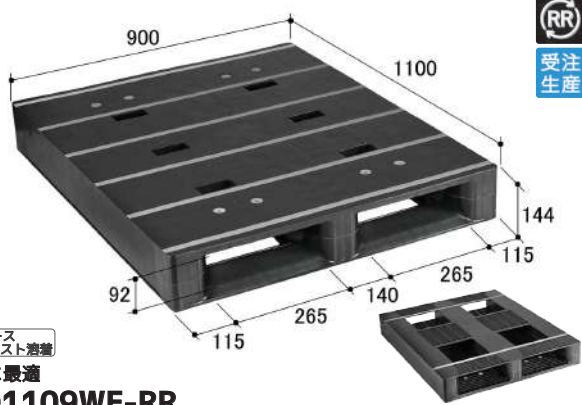

受注生産

リデュースガスアシスト消音

書籍に最適

ZD1109WE-RR

外寸: 1100 × 900 × 144 mm		用途
材質: 再生 PP	最大積載荷重: 1250kg	平置き <input checked="" type="checkbox"/>
仕様: 片面 2 方差し	段積み総重量: 5000kg	段積み <input checked="" type="checkbox"/>
色相: ブラック系	質量: 20.3kg	固定ラック <input checked="" type="checkbox"/>
		自動倉庫 <input checked="" type="checkbox"/>

受注生産品
※出荷日は営業担当までご確認ください。

出荷単位 要相談

製品詳細はこちら

用途詳細は p.14



※自動倉庫使用可否はお問い合わせください

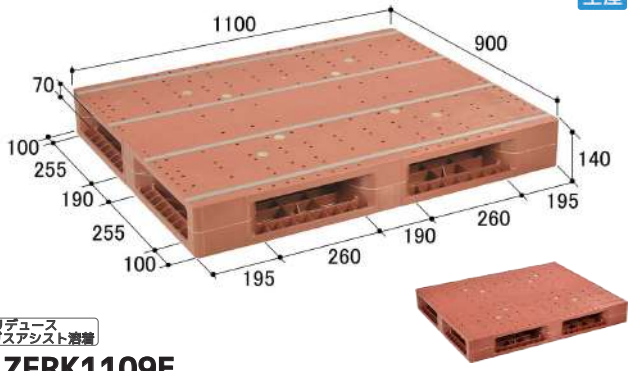

受注生産

リデュースガスアシスト消音

ZFRK1109E

外寸: 1100 × 900 × 140 mm		用途
材質: PP	最大積載荷重: 1000kg	平置き <input checked="" type="checkbox"/>
仕様: 両面 4 方差し	段積み総重量: 4000kg	段積み <input checked="" type="checkbox"/>
色相: ブラウン	質量: 17.4kg	固定ラック <input checked="" type="checkbox"/>
		自動倉庫 <input checked="" type="checkbox"/>

受注生産品
※出荷日は営業担当までご確認ください。

出荷単位 要相談

製品詳細はこちら

用途詳細は p.14



※自動倉庫使用可否はお問い合わせください

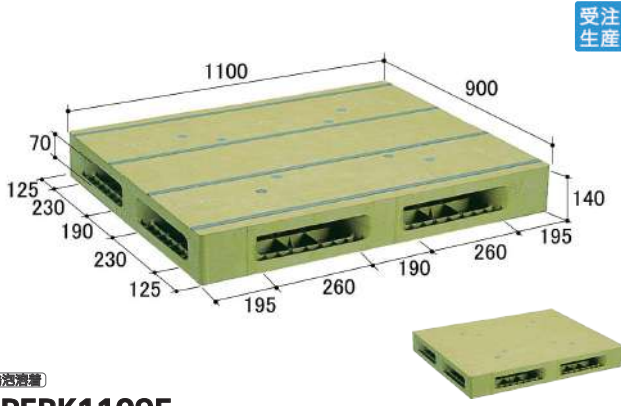

受注生産

発泡消音

PFRK1109E

外寸: 1100 × 900 × 140 mm		用途
材質: PP	最大積載荷重: 1000kg	平置き <input checked="" type="checkbox"/>
仕様: 両面 4 方差し	段積み総重量: 4000kg	段積み <input checked="" type="checkbox"/>
色相: ライトグリーン	質量: 18.1kg	固定ラック <input checked="" type="checkbox"/>
		自動倉庫 <input checked="" type="checkbox"/>

受注生産品
※出荷日は営業担当までご確認ください。

出荷単位 要相談

製品詳細はこちら

用途詳細は p.14



※自動倉庫使用可否はお問い合わせください

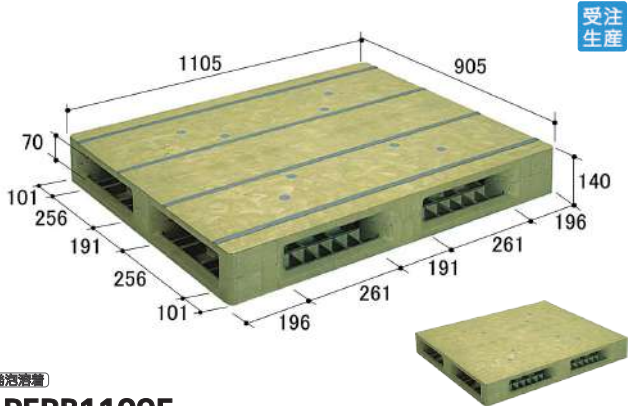

受注生産

発泡消音

PFRB1109E

外寸: 1105 × 905 × 140 mm		用途
材質: PP	最大積載荷重: 1000kg	平置き <input checked="" type="checkbox"/>
仕様: 両面 4 方差し	段積み総重量: 4000kg	段積み <input checked="" type="checkbox"/>
色相: ライトグリーン	質量: 25.8kg	固定ラック <input checked="" type="checkbox"/>
		自動倉庫 <input checked="" type="checkbox"/>

受注生産品
※出荷日は営業担当までご確認ください。

出荷単位 要相談

製品詳細はこちら

用途詳細は p.14



※自動倉庫使用可否はお問い合わせください

1111 未満

1000 未満

1010

1100 未満

1108

1109

1110

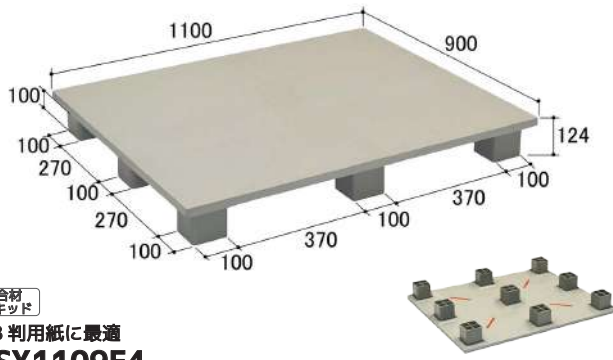

複合材 スキッド

AB判用紙に最適 SX1109E4

外寸: 1100 x 900 x 124 mm		用途		当日出荷 (印刷有: 登白) ※営業日13時までの ご注文が対象です。
材質: 複合材※	最大積載荷重: 1000kg	平置き	<input checked="" type="radio"/>	
仕様: スキッド4方差し	段積み総重量: -	段積み	<input checked="" type="radio"/>	
色相: グレー	質量: 21.0kg	固定ラック	<input checked="" type="radio"/>	
		自動倉庫	<input checked="" type="radio"/>	
		出荷単位	1	製品詳細はこちら▼



※複合材(PP+ガラス長繊維+MDF)でできているため、リサイクルできません。予めご了承ください。セツト使用可能な天板もございます(→p.74)。

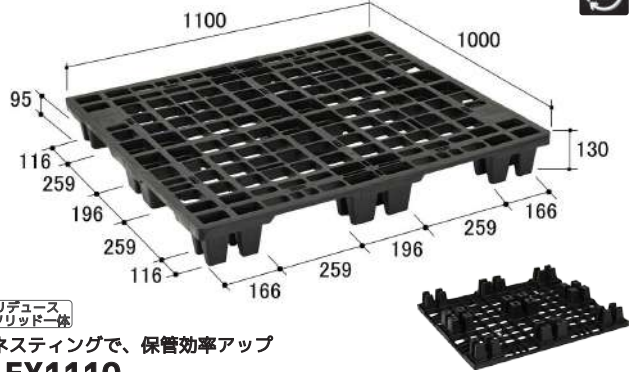

リデュース ソリッド一体

ネスタングで、保管効率アップ EX1110

外寸: 1100 x 1000 x 130 mm		用途		当日出荷 (印刷有: 登白) ※営業日13時までの ご注文が対象です。
材質: 再生PP	最大積載荷重: 1000kg※	平置き	<input checked="" type="radio"/>	
仕様: ネスタング スキッド	段積み総重量: 2000kg※	段積み	<input checked="" type="radio"/>	
色相: ブラック系	質量: 7.3kg	固定ラック	<input checked="" type="radio"/>	
		自動倉庫	<input checked="" type="radio"/>	
		出荷単位	10	製品詳細はこちら▼



※荷崩れ防止を施した場合



オプションパーツ

荷傷み緩和用ベースボード

- ・ネスタングスキッドに後付け可能
- ・段積み時の荷重を分散します

+α

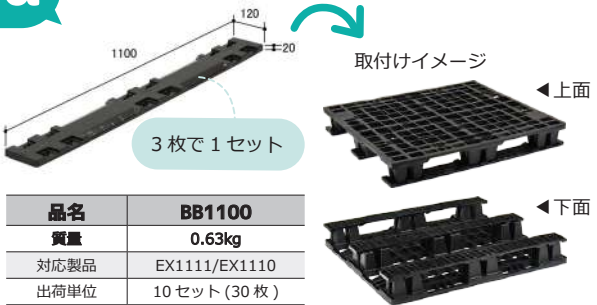

▼跡付き比較一例

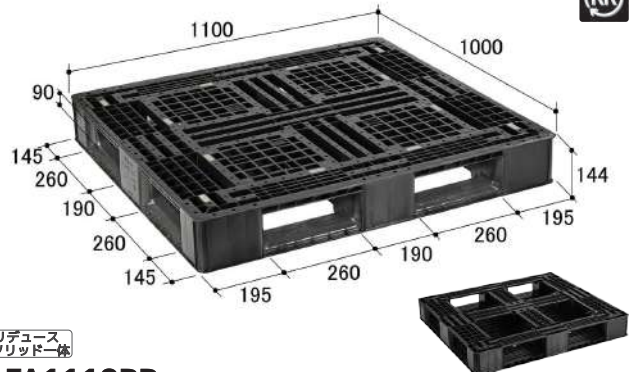

リデュース ソリッド一体

FA1110RR

外寸: 1100 x 1000 x 144 mm		用途		当日出荷 (印刷有: 登白) ※営業日13時までの ご注文が対象です。
材質: 再生PE	最大積載荷重: 1000kg	平置き	<input checked="" type="radio"/>	
仕様: 片面4方差し	段積み総重量: 4000kg	段積み	<input checked="" type="radio"/>	
色相: ブラック系	質量: 15.8kg	固定ラック	<input checked="" type="radio"/>	
		自動倉庫	<input checked="" type="radio"/>	
		出荷単位	1	製品詳細はこちら▼



※固定ラック/ネスタナーは均等荷重物推奨



受生産

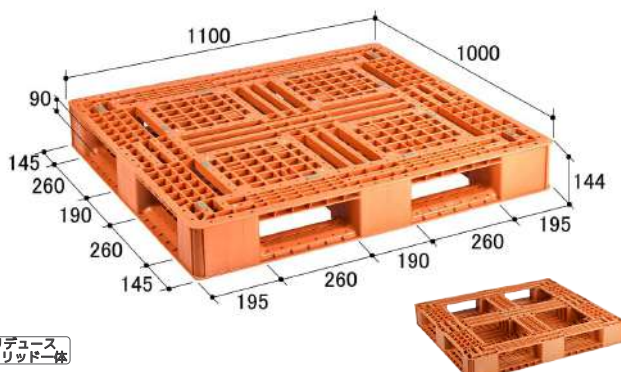

リデュース ソリッド一体

FA1110

外寸: 1100 x 1000 x 144 mm		用途		当日出荷 (印刷有: 登白) ※営業日13時までの ご注文が対象です。
材質: PP	最大積載荷重: 1000kg	平置き	<input checked="" type="radio"/>	
仕様: 片面4方差し	段積み総重量: 4000kg	段積み	<input checked="" type="radio"/>	
色相: ブラウン	質量: 15.0kg	固定ラック	<input checked="" type="radio"/>	
		自動倉庫	<input checked="" type="radio"/>	
		出荷単位	1	製品詳細はこちら▼



※固定ラック/ネスタナーは均等荷重物推奨

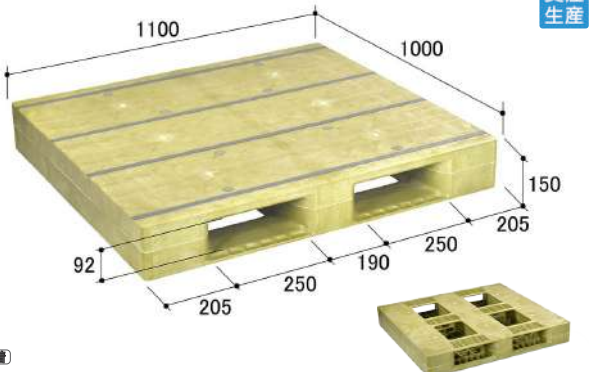

(発泡スチロール)

PD1011E

外寸: 1100 x 1000 x 150 mm		用途		受生産品 ※営業日13時までの ご注文が対象です。
材質: PP	最大積載荷重: 1000kg	平置き	<input checked="" type="radio"/>	
仕様: 片面2方差し	段積み総重量: 4000kg	段積み	<input checked="" type="radio"/>	
色相: ライトグリーン	質量: 23.6kg	固定ラック	<input checked="" type="radio"/>	
		自動倉庫	<input checked="" type="radio"/>	
		出荷単位	要相談	製品詳細はこちら▼



※自動倉庫使用可否はお問い合わせください



ご確認事項
用途/荷姿/業界
1210 未満
1111 サイズ
1111 未満
1210 未満
1210 サイズ
1200 以上
1300 以上
1400 以上
導電性パレット
パソレシの他の
関連製品
使用上の注意

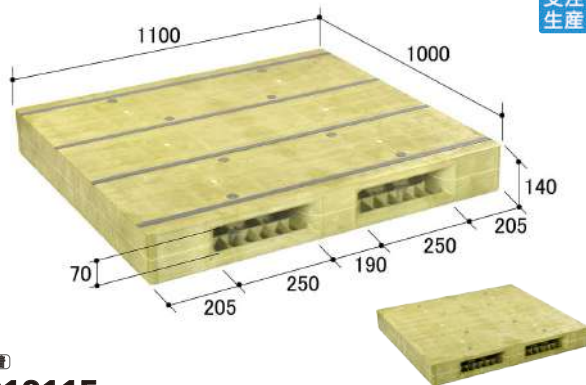

発泡軽量

PB1011E

外寸: 1100 × 1000 × 140 mm	用途
材質: PP	平置き ○
仕様: 両面 2 方差し	段積み ○
色相: ライトグリーン	固定ラック ○
最大積載荷重: 1000kg	自動倉庫 ✖
段積み総重量: 4000kg	質量: 24.9kg

受注生産品	※出荷日は営業現 当番までご確認ください。
出荷単位	要相談
製品詳細はこちら	
用途詳細は p.14	



※自動倉庫使用可否はお問い合わせください

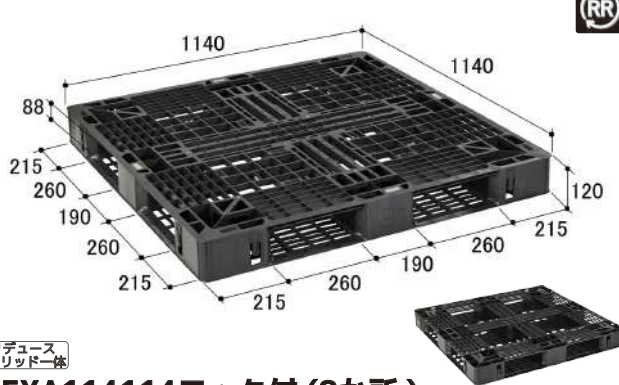

リデュース
ソリッド一体

EXA114114フック付 (8か所)

外寸: 1140 × 1140 × 120 mm	用途
材質: 再生 PP	平置き ○
仕様: 片面 4 方差し	段積み ○
色相: ブラック系	固定ラック ○
最大積載荷重: 1000kg※	自動倉庫 ✖
段積み総重量: 2000kg※	質量: 8.3kg

当日出荷 (印刷有: 翌日) ※営業日13時までの ご注文が対象です。	出荷単位
1	製品詳細はこちら
用途詳細は p.12	



※荷崩れ防止を施した場合

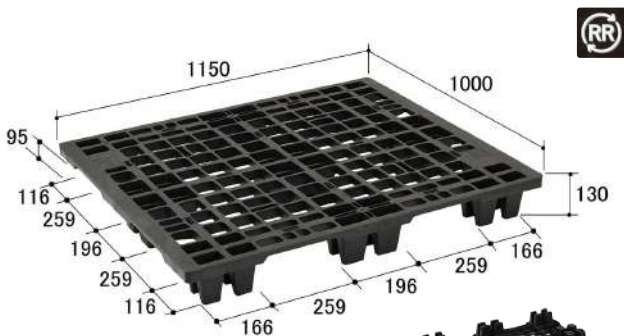

リデュース
ソリッド一体

ネスタイングで、保管効率アップ

EX115100

外寸: 1150 × 1000 × 130 mm	用途
材質: 再生 PP	平置き ○
仕様: ネスタイング スキッド	段積み △
色相: ブラック系	固定ラック ✖
最大積載荷重: 1000kg※	自動倉庫 ✖
段積み総重量: 2000kg※	質量: 7.6kg

当日出荷 (印刷有: 翌日) ※営業日13時までの ご注文が対象です。	出荷単位
10	製品詳細はこちら
用途詳細は p.12	



※荷崩れ防止を施した場合

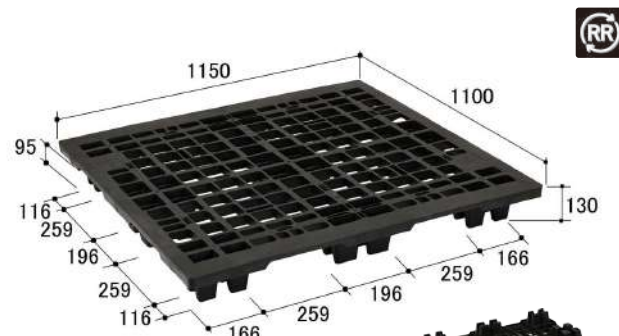

リデュース
ソリッド一体

ネスタイングで、保管効率アップ

EX115110

外寸: 1150 × 1100 × 130 mm	用途
材質: 再生 PP	平置き ○
仕様: ネスタイング スキッド	段積み △
色相: ブラック系	固定ラック ✖
最大積載荷重: 1000kg※	自動倉庫 ✖
段積み総重量: 2000kg※	質量: 8.1kg

当日出荷 (印刷有: 翌日) ※営業日13時までの ご注文が対象です。	出荷単位
10	製品詳細はこちら
用途詳細は p.12	



※荷崩れ防止を施した場合

オプションパーツ

荷傷み緩和用ベースボード

- ・ネスタイングスキッドに後付け可能
- ・段積み時の荷重を分散します

+α

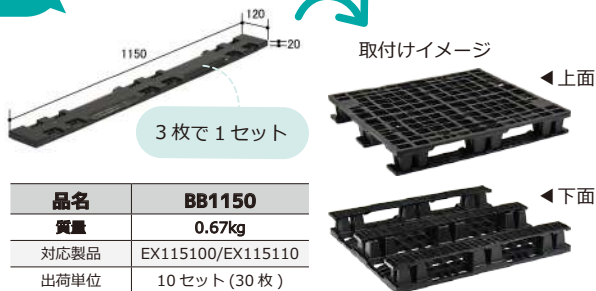

▼跡付き比較一例

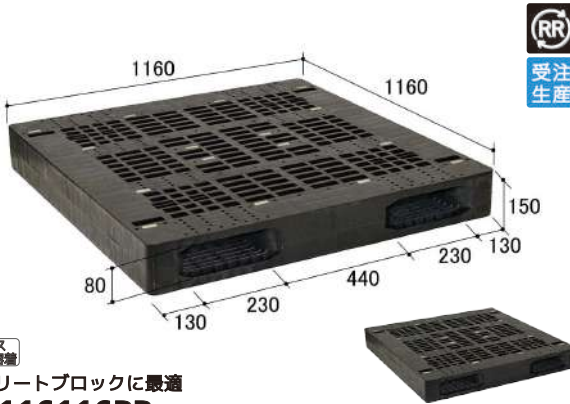

リデュース
ソリッド一体

コンクリートブロックに最適

FW116116RR

外寸: 1160 × 1160 × 150 mm	用途
材質: 再生 PE	平置き ○
仕様: 両面 2 方差し	段積み ○
色相: ブラック系	固定ラック ○
最大積載荷重: 1500kg	自動倉庫 ✖
段積み総重量: 6000kg	質量: 24.6kg

受注生産品	※出荷日は営業現 当番までご確認ください。
出荷単位	要相談
製品詳細はこちら	
用途詳細は p.12	

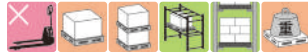

※自動倉庫使用可否はお問い合わせください

ご確認事項
用途/荷姿/業界
1111サイズ
1210未満
1210未満
1210未満
1210サイズ
1200以上
1300以上
1400以上
導電性パレット
パソレ他の
関連製品
使用上の注意

1210未満
1110以上
1209

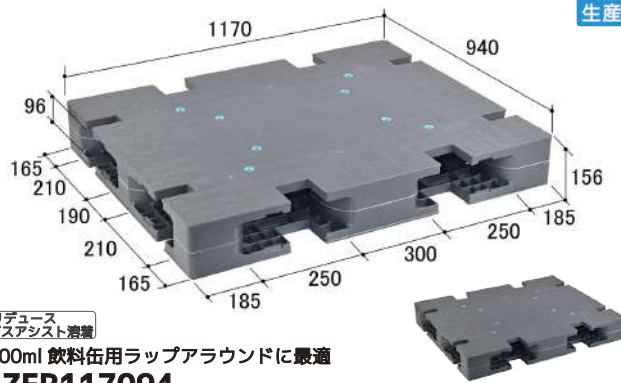

受注生産

リデュース
ガスアシスト発着
500ml 飲料缶用ラップアラウンドに最適
ZFR117094

外寸: 1170 × 940 × 156 mm		用途	
材質: PP	最大積載荷重: 500kg	平置き	<input checked="" type="radio"/>
仕様: 両面 4 方差し	段積み総重量: 2000kg	段積み	<input type="radio"/>
色相: グレー	質量: 19.9kg	固定ラック	<input type="radio"/>
		自動倉庫	<input checked="" type="radio"/>



受注生産品
※出荷日は営業担当までご確認ください。
出荷単位 要相談
製品詳細はこちら

ご採用事例



製紙会社様
天板とセット使用で荷傷み防止



- 飲料用段ボールケースの通い用パレットとしてご使用いただけます。
- 丈夫でフラットな天板を併用し、段ボールへの跡付きやPPバンドの食い込みを防止。

天板(上)/ZFR117094(下)

受注生産

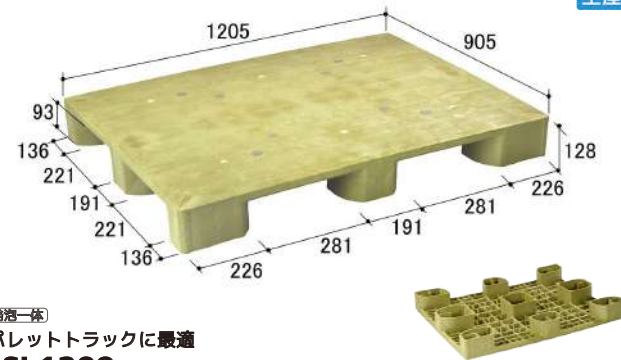

発泡一体
パレットトラックに最適
SL1209

外寸: 1205 × 905 × 128 mm		用途	
材質: PP	最大積載荷重: 1000kg※	平置き	<input checked="" type="radio"/>
仕様: スキッド4方差し	段積み総重量: ー	段積み	<input checked="" type="radio"/>
色相: ライトグリーン	質量: 15.7kg	固定ラック	<input checked="" type="radio"/>
		自動倉庫	<input checked="" type="radio"/>



※荷崩れ防止を施した場合

受注生産品
※出荷日は営業担当までご確認ください。
出荷単位 要相談
製品詳細はこちら

受注生産

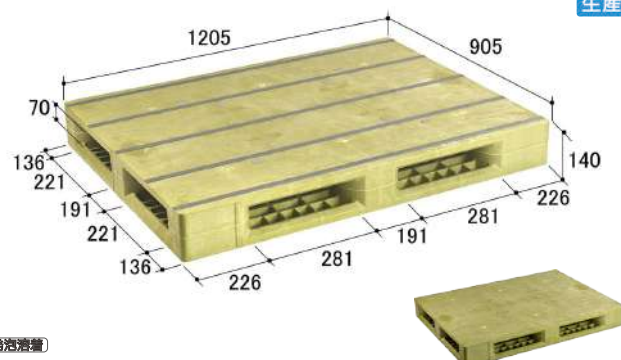

発泡発着
PFR1209E

外寸: 1205 × 905 × 140 mm		用途	
材質: PP	最大積載荷重: 1000kg	平置き	<input checked="" type="radio"/>
仕様: 両面 4 方差し	段積み総重量: 4000kg	段積み	<input checked="" type="radio"/>
色相: ライトグリーン	質量: 27.0kg	固定ラック	<input checked="" type="radio"/>
		自動倉庫	<input checked="" type="radio"/>



※自動倉庫使用可否はお問い合わせください

受注生産品
※出荷日は営業担当までご確認ください。
出荷単位 要相談
製品詳細はこちら

受注生産

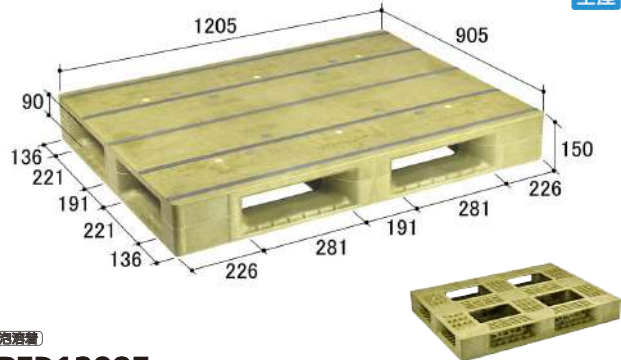

発泡発着
PFD1209E

外寸: 1205 × 905 × 150 mm		用途	
材質: PP	最大積載荷重: 1000kg	平置き	<input checked="" type="radio"/>
仕様: 片面 4 方差し	段積み総重量: 4000kg	段積み	<input checked="" type="radio"/>
色相: ライトグリーン	質量: 25.0kg	固定ラック	<input checked="" type="radio"/>
		自動倉庫	<input checked="" type="radio"/>



※自動倉庫使用可否はお問い合わせください

受注生産品
※出荷日は営業担当までご確認ください。
出荷単位 要相談
製品詳細はこちら

ご確認事項
用途/荷姿/業界
1210サイズ
1111サイズ
1111未滿
1210未滿
スタンダード(汎用)
1210サイズ
プレミアム(高強度)
パレットトラック最適
1200以上
1300以上
1400以上
導電性パレット
パソレの他の
関連製品
使用上の注意

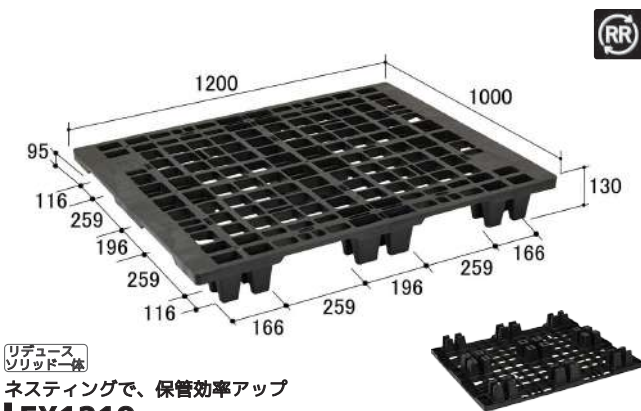

リデュース
ソリッド一体
ネスティングで、保管効率アップ
EX1210

外寸: 1200 × 1000 × 130 mm	用途
材質: 再生PP	平置き <input checked="" type="radio"/>
仕様: ネスティングス キッド 最大積載荷重: 1000kg※ 段積み総重量: 2000kg※	段積み <input checked="" type="radio"/>
色相: ブラック系	固定ラック <input checked="" type="radio"/>
質量: 7.8kg	自動倉庫 <input checked="" type="radio"/>

当日出荷 (印刷有: 翌日) ※営業日13時までの ご注文が対象です。
出荷単位 10
製品詳細はこちら▼



※荷崩れ防止を施した場合

オプションパーツ

荷傷み緩和用ベースボード

+α

- ・ネスティングスキッドに後付け可能
- ・段積み時の荷重を分散します

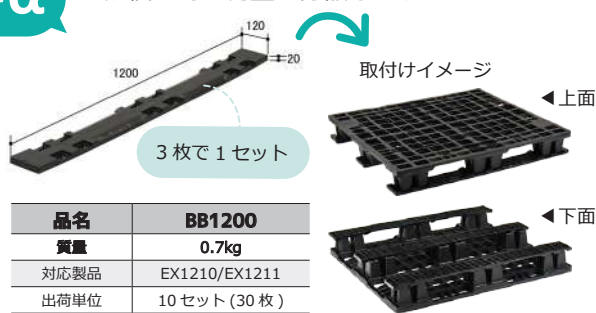

品名	BB1200
質量	0.7kg
対応製品	EX1210/EX1211
出荷単位	10セット(30枚)



リデュース
ソリッド一体
EXA1210フック付(8か所)

外寸: 1200 × 1000 × 120 mm	用途
材質: 再生PP	平置き <input checked="" type="radio"/>
仕様: 片面4方差し 最大積載荷重: 1000kg※ 段積み総重量: 2000kg※	段積み <input checked="" type="radio"/>
色相: ブラック系	固定ラック <input checked="" type="radio"/>
質量: 7.7kg	自動倉庫 <input checked="" type="radio"/>

当日出荷 (印刷有: 翌日) ※営業日13時までの ご注文が対象です。
出荷単位 1
製品詳細はこちら▼



※荷崩れ防止を施した場合



リデュース
ソリッド一体
EXA1210-150H-1フック付(8か所)

外寸: 1200 × 1000 × 150 mm	用途
材質: 再生PP	平置き <input checked="" type="radio"/>
仕様: 片面4方差し 最大積載荷重: 1000kg※ 段積み総重量: 2000kg※	段積み <input checked="" type="radio"/>
色相: ブラック系	固定ラック <input checked="" type="radio"/>
質量: 9.7kg	自動倉庫 <input checked="" type="radio"/>

当日出荷 (印刷有: 翌日) ※営業日13時までの ご注文が対象です。
出荷単位 1
製品詳細はこちら▼



※荷崩れ防止を施した場合

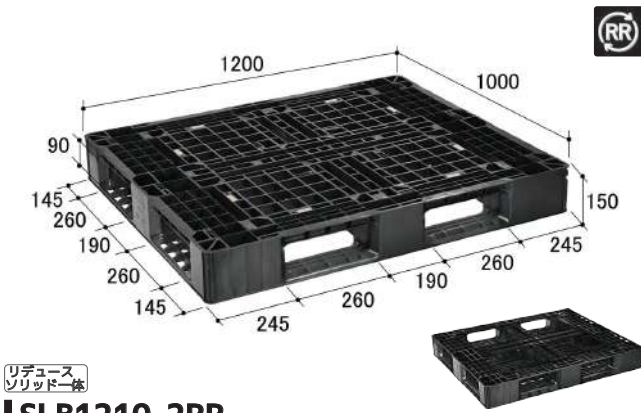

リデュース
ソリッド一体
SLB1210-2RR

外寸: 1200 × 1000 × 150 mm	用途
材質: 再生PP	平置き <input checked="" type="radio"/>
仕様: 片面4方差し 最大積載荷重: 1000kg※ 段積み総重量: 4000kg※	段積み <input checked="" type="radio"/>
色相: ブラック系	固定ラック <input checked="" type="radio"/>
質量: 9.7kg	自動倉庫 <input checked="" type="radio"/>

当日出荷 (印刷有: 翌日) ※営業日13時までの ご注文が対象です。
出荷単位 1
製品詳細はこちら▼



※均等荷重物を均等に積み付けた場合

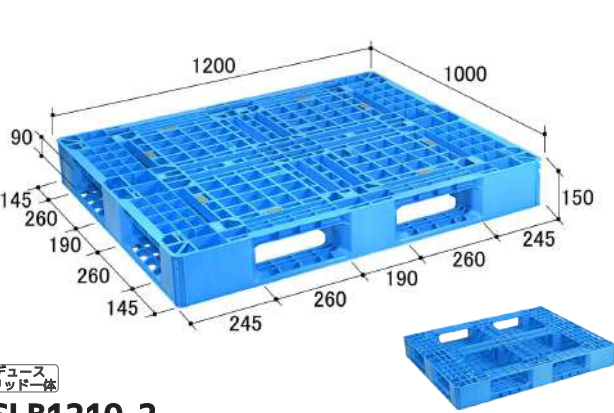

リデュース
ソリッド一体
SLB1210-2

外寸: 1200 × 1000 × 150 mm	用途
材質: PP	平置き <input checked="" type="radio"/>
仕様: 片面4方差し 最大積載荷重: 1000kg※ 段積み総重量: 4000kg※	段積み <input checked="" type="radio"/>
色相: ブルー	固定ラック <input checked="" type="radio"/>
質量: 9.5kg	自動倉庫 <input checked="" type="radio"/>

当日出荷 (印刷有: 翌日) ※営業日13時までの ご注文が対象です。
出荷単位 1
製品詳細はこちら▼



※均等荷重物を均等に積み付けた場合

ご確認事項

用途(荷姿)業界

11111サイズ

1111未満

1210未満

1210サイズ

1200以上

1300以上

1400以上

導電性パレット

その他の

関連製品

使用上の注意

1210サイズ

ワンウェイ輸出

ライト線

スタンダード汎用

プレミアム(高強度)

パレットトラック最適

導電性パレット

関連製品

使用上の注意

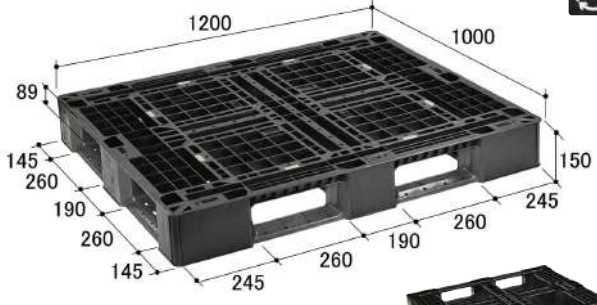

リデュース
ソリッド一体

SLB1210RR

外寸: 1200 x 1000 x 150 mm	
材質: 再生 PP	最大積載荷重: 1000kg※
仕様: 片面4方差し	段積み総重量: 4000kg※
色相: ブラック系	質量: 11.2kg

用途
平置き <input checked="" type="checkbox"/>
段積み <input checked="" type="checkbox"/>
固定ラック <input checked="" type="checkbox"/>
自動倉庫 <input checked="" type="checkbox"/>

当日出荷
(印刷有: 翌日)
※営業日13時までの
ご注文が対象です。

出荷単位 1



※均等荷重物を均等に積み付けた場合

リデュース
ソリッド一体

SLA1210

外寸: 1200 x 1000 x 150 mm	
材質: PP	最大積載荷重: 1000kg※
仕様: 片面4方差し	段積み総重量: 4000kg※
色相: ブルー	質量: 10.6kg

用途
平置き <input checked="" type="checkbox"/>
段積み <input checked="" type="checkbox"/>
固定ラック <input checked="" type="checkbox"/>
自動倉庫 <input checked="" type="checkbox"/>

当日出荷
(印刷有: 翌日)
※営業日13時までの
ご注文が対象です。

出荷単位 1



※均等荷重物を均等に積み付けた場合

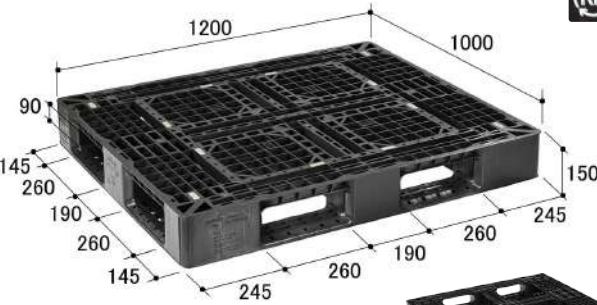

リデュース
ソリッド一体

LA1210RR

外寸: 1200 x 1000 x 150 mm	
材質: 再生 PP	最大積載荷重: 1000kg※
仕様: 片面4方差し	段積み総重量: 4000kg※
色相: ブラック系	質量: 12.6kg

用途
平置き <input checked="" type="checkbox"/>
段積み <input checked="" type="checkbox"/>
固定ラック <input checked="" type="checkbox"/>
自動倉庫 <input checked="" type="checkbox"/>

当日出荷
(印刷有: 翌日)
※営業日13時までの
ご注文が対象です。

出荷単位 1



※均等荷重物を均等に積み付けた場合
※固定ラック/ネステナーは500kg以下の均等荷重物推奨

リデュース
ソリッド一体

LA1210

外寸: 1200 x 1000 x 150 mm	
材質: PP	最大積載荷重: 1000kg※
仕様: 片面4方差し	段積み総重量: 4000kg※
色相: ブルー	質量: 12.3kg

用途
平置き <input checked="" type="checkbox"/>
段積み <input checked="" type="checkbox"/>
固定ラック <input checked="" type="checkbox"/>
自動倉庫 <input checked="" type="checkbox"/>

当日出荷
(印刷有: 翌日)
※営業日13時までの
ご注文が対象です。

出荷単位 1



※均等荷重物を均等に積み付けた場合
※固定ラック/ネステナーは500kg以下の均等荷重物推奨

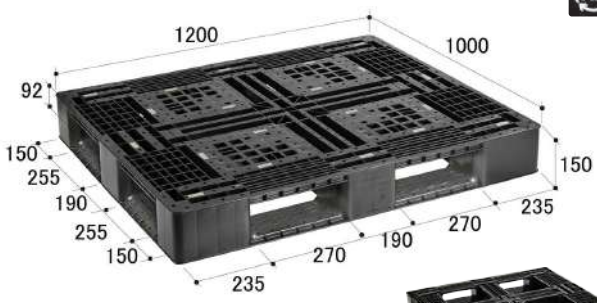

リデュース
ソリッド一体

FA1210RR

外寸: 1200 x 1000 x 150 mm	
材質: 再生 PE	最大積載荷重: 1000kg
仕様: 片面4方差し	段積み総重量: 4000kg
色相: ブラック系	質量: 18.5kg

用途
平置き <input checked="" type="checkbox"/>
段積み <input checked="" type="checkbox"/>
固定ラック <input checked="" type="checkbox"/>
自動倉庫 <input checked="" type="checkbox"/>

当日出荷
(印刷有: 翌日)
※営業日13時までの
ご注文が対象です。

出荷単位 1



※固定ラック/ネステナーは均等荷重物推奨

リデュース
ソリッド一体

FA1210

外寸: 1200 x 1000 x 150 mm	
材質: PE	最大積載荷重: 1000kg
仕様: 片面4方差し	段積み総重量: 4000kg
色相: ブラウン	質量: 18.4kg

用途
平置き <input checked="" type="checkbox"/>
段積み <input checked="" type="checkbox"/>
固定ラック <input checked="" type="checkbox"/>
自動倉庫 <input checked="" type="checkbox"/>

当日出荷
(印刷有: 翌日)
※営業日13時までの
ご注文が対象です。

出荷単位 1



※固定ラック/ネステナーは均等荷重物推奨

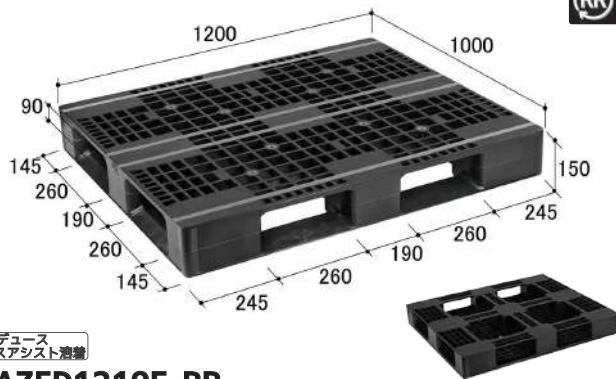

リデュース
ガスアシスト液着

AZFD1210E-RR

外寸: 1200 × 1000 × 150 mm	用途
材質: 再生 PP	平置き ○
仕様: 片面 4 方差し	段積み ○
色相: ブラック系	固定ラック ✖
質量: 14.2 kg	自動倉庫 ▲

最大積載荷重: 1000kg	当日出荷 (印刷有: 翌日) ※営業日13時までの ご注文が対象です。
段積み総重量: 4000kg	出荷単位 1
	製品詳細はこちら▼



※固定ラック/ネステナーは均等荷重物推奨

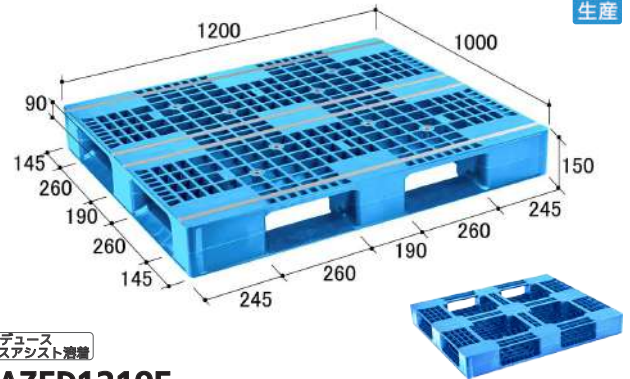

リデュース
ガスアシスト液着

AZFD1210E

外寸: 1200 × 1000 × 150 mm	用途
材質: PP	平置き ○
仕様: 片面 4 方差し	段積み ○
色相: ブルー	固定ラック ✖
質量: 13.7 kg	自動倉庫 ▲

最大積載荷重: 1000kg	受注生産品 ※出荷日は営業日 担当者までご確認ください。
段積み総重量: 4000kg	出荷単位 要相談
	製品詳細はこちら▼



※固定ラック/ネステナーは均等荷重物推奨

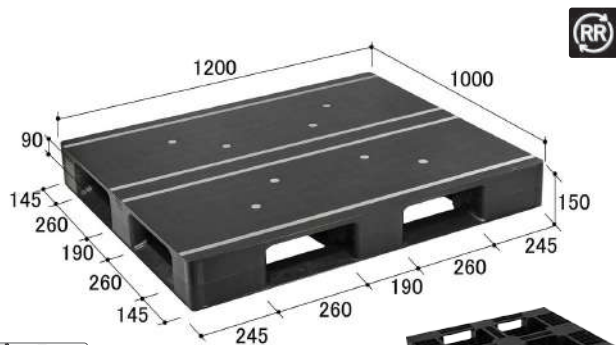

リデュース
ガスアシスト液着

AZFD1210FE-RR

外寸: 1200 × 1000 × 150 mm	用途
材質: 再生 PP	平置き ○
仕様: 片面 4 方差し	段積み ○
色相: ブラック系	固定ラック ✖
質量: 15.6 kg	自動倉庫 ▲

最大積載荷重: 1000kg	当日出荷 (印刷有: 翌日) ※営業日13時までの ご注文が対象です。
段積み総重量: 4000kg	出荷単位 1
	製品詳細はこちら▼



※固定ラック/ネステナーは均等荷重物推奨

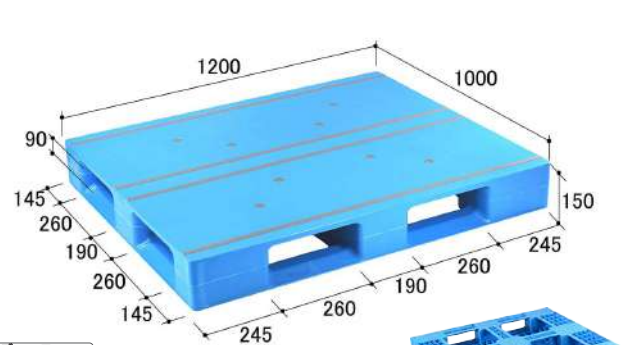

リデュース
ガスアシスト液着

AZFD1210FE

外寸: 1200 × 1000 × 150 mm	用途
材質: PP	平置き ○
仕様: 片面 4 方差し	段積み ○
色相: ブルー	固定ラック ✖
質量: 15.2 kg	自動倉庫 ▲

最大積載荷重: 1000kg	当日出荷 (印刷有: 翌日) ※営業日13時までの ご注文が対象です。
段積み総重量: 4000kg	出荷単位 1
	製品詳細はこちら▼



※固定ラック/ネステナーは均等荷重物推奨

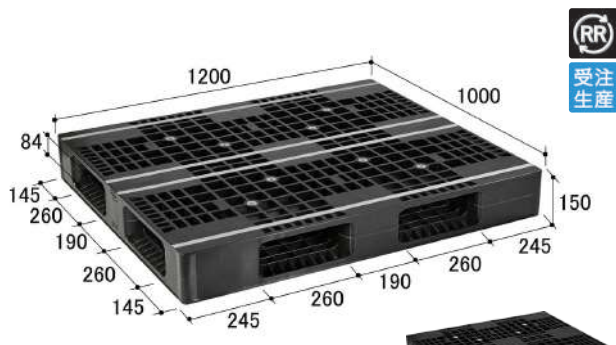

リデュース
ガスアシスト液着

AZFR1210E-RR

外寸: 1200 × 1000 × 150 mm	用途
材質: 再生 PP	平置き ○
仕様: 両面 4 方差し	段積み ○
色相: ブラック系	固定ラック ✖
質量: 15.5 kg	自動倉庫 ▲

最大積載荷重: 1000kg	受注生産品 ※出荷日は営業日 担当者までご確認ください。
段積み総重量: 4000kg	出荷単位 要相談
	製品詳細はこちら▼



※固定ラック/ネステナーは均等荷重物推奨

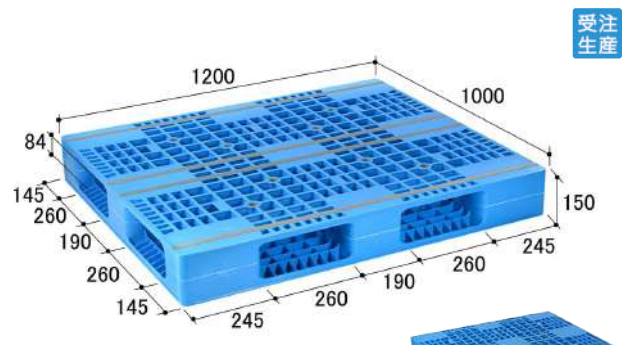

リデュース
ガスアシスト液着

AZFR1210E

外寸: 1200 × 1000 × 150 mm	用途
材質: PP	平置き ○
仕様: 両面 4 方差し	段積み ○
色相: ブルー	固定ラック ✖
質量: 15.2 kg	自動倉庫 ▲

最大積載荷重: 1000kg	受注生産品 ※出荷日は営業日 担当者までご確認ください。
段積み総重量: 4000kg	出荷単位 要相談
	製品詳細はこちら▼



※固定ラック/ネステナーは均等荷重物推奨

受注生産

1210 サイズ

ワンウェイ(輸出)

1111 サイズ

スタンダード(汎用)

1210 サイズ

プレミアム(高強度)

パレットラック最適

1200 以上

1300 以上

1400 以上

導電性パレット

パソレの他の

関連製品

使用上の注意

ご確認事項

用途(荷姿)業界

1111サイズ

1111未満

1210未満

1210サイズ

1200以上

1300以上

1400以上

導電性パレット

その他の

関連製品

使用上の注意

1210サイズ

ワンウェイ輸出

ライト(軽量)

スタンダード(汎用)

プレミアム(高強度)

パレットトラック最適

1210サイズ

1200以上

1300以上

導電性パレット

その他の

関連製品

使用上の注意

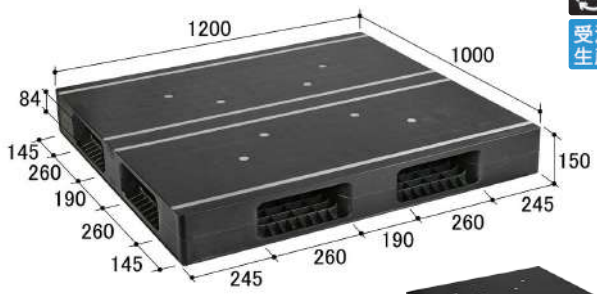

リデュースガスアシスト搭載 フラットで荷に優しい AZFR1210FE-RR

外寸: 1200 x 1000 x 150 mm	用途
材質: 再生PP	平置き ○
最大積載荷重: 1000kg	段積み ○
仕様: 両面4方差し	固定ラック ✖
段積み総重量: 4000kg	自動倉庫 ▲
色相: ブラック系	質量: 18.4kg

受注生産品	※出荷日は営業担当までご確認ください。
出荷単位	要相談
製品詳細はこちら	
用途詳細は p.13	



※固定ラック/ネステナーは均等荷重物推奨

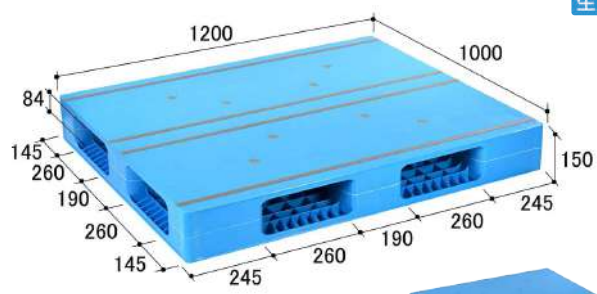

リデュースガスアシスト搭載 フラットで荷に優しい AZFR1210FE

外寸: 1200 x 1000 x 150 mm	用途
材質: PP	平置き ○
最大積載荷重: 1000kg	段積み ○
仕様: 両面4方差し	固定ラック ✖
段積み総重量: 4000kg	自動倉庫 ▲
色相: ブルー	質量: 18.0kg

受注生産品	※出荷日は営業担当までご確認ください。
出荷単位	要相談
製品詳細はこちら	
用途詳細は p.13	



※固定ラック/ネステナーは均等荷重物推奨

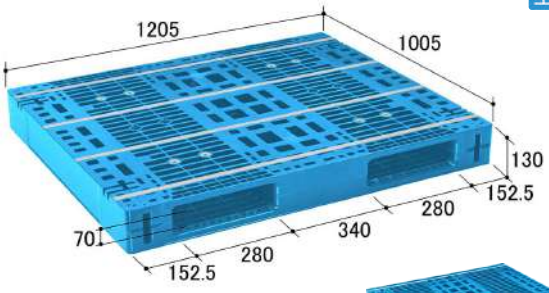

リデュースガスアシスト搭載 各種サポーター対応 AZTR1210-2MMWE

外寸: 1205 x 1005 x 130 mm	用途
材質: PE	平置き ○
最大積載荷重: 1000kg	段積み ○
仕様: 両面2方差し	固定ラック ✖
段積み総重量: 4000kg	自動倉庫 ▲
色相: ブルー	質量: 17.8kg

受注生産品	※出荷日は営業担当までご確認ください。
出荷単位	要相談
製品詳細はこちら	
用途詳細は p.13	



※固定ラック/ネステナーは均等荷重物推奨

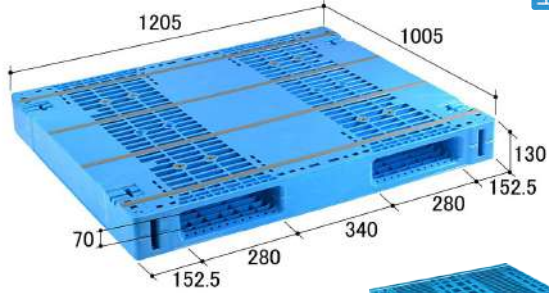

リデュースガスアシスト搭載 各種サポーター対応 AZTR1210-2FMWE

外寸: 1205 x 1005 x 130 mm	用途
材質: PE	平置き ○
最大積載荷重: 1000kg	段積み ○
仕様: 両面2方差し	固定ラック ✖
段積み総重量: 4000kg	自動倉庫 ▲
色相: ブルー	質量: 18.1kg

受注生産品	※出荷日は営業担当までご確認ください。
出荷単位	要相談
製品詳細はこちら	
用途詳細は p.13	



※固定ラック/ネステナーは均等荷重物推奨

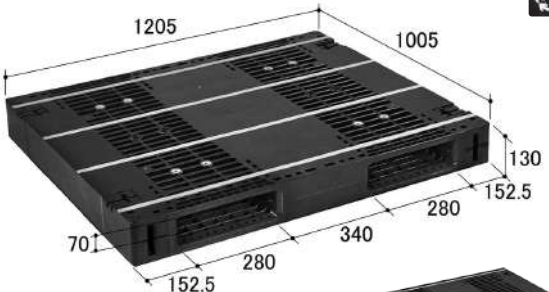

リデュースガスアシスト搭載 各種サポーター対応 AZTR1210-2FFWE-RR

外寸: 1205 x 1005 x 130 mm	用途
材質: 再生PE	平置き ○
最大積載荷重: 1000kg	段積み ○
仕様: 両面2方差し	固定ラック ✖
段積み総重量: 4000kg	自動倉庫 ▲
色相: ブラック系	質量: 18.8kg

当日出荷 (印刷有: 翌日)	出荷単位
※営業日15時までのご注文が対象です。	1
製品詳細はこちら	
用途詳細は p.13	



※固定ラック/ネステナーは均等荷重物推奨

オプションパーツ

パレットサポーター

潰れやすい、変形しやすい荷物を守る
段積み用部材です。



サポーター取り付け例
AZTR1210-1MMWE



使用例

パレットサポーター脚部形状と対応パレット一覧

ご確認事項
用途/荷姿業界
1210 サイズ
ワンウェイ(輸出)
1111 サイズ
1111 未満
ライト(軽量)
1210 未満
スタンダード(汎用)
1210 未満
プレミアム(高強度)
1210 サイズ
パレットトラック最適
1200 以上
1300 以上
1400 以上
導電性パレット
パソレの他の
関連製品
使用上の注意

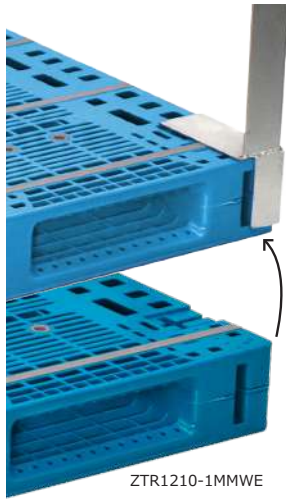

■アングルクロス120mm

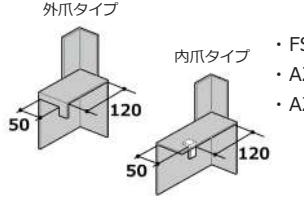

- ・FS1210S/S-2
- ・AZTR1210-1各種
- ・AZTR1210-2各種

■アングルクロス150mm

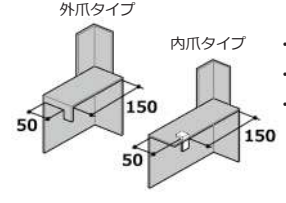

- ・FS1210S/S-2(特注)
- ・AZTR1210-1各種
- ・AZTR1210-2各種

■木製パレット用サポーター

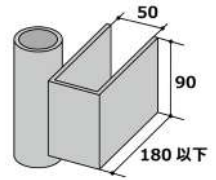

- ・FS1210S/S-2
- ・AZTR1210-1各種
- ・AZTR1210-2各種
- ・ZFD1210E-135H/150H
- ・ZFR1210E-130H/140H
- ・ZFR1210MWA

■H型サポーター

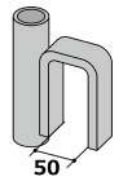

- ・FS1210S/S-2
- ・AZTR121902FWES(特注)

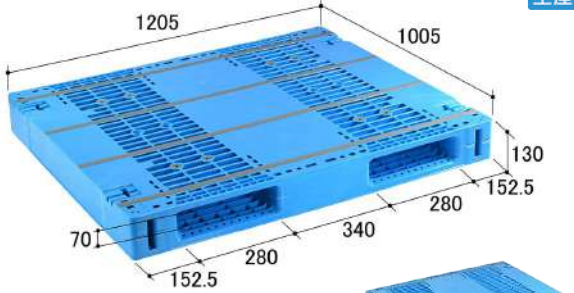

受注生産

リデュースガスアシスト搭載

各種サポーター対応

AZTR1210-2FFWE

外寸: 1205 x 1005 x 130 mm	用途
材質: PE	最大積載荷重: 1000kg
仕様: 両面2方差し	段積み
色相: ブルー	段積み総重量: 4000kg
質量: 18.6kg	固定ラック
	自動倉庫

受注生産品	※出荷日は営業担当までご確認ください。
出荷単位	要相談
製品詳細はこちら▼	QRコード



※固定ラック/ネステナーは均等荷重物推奨

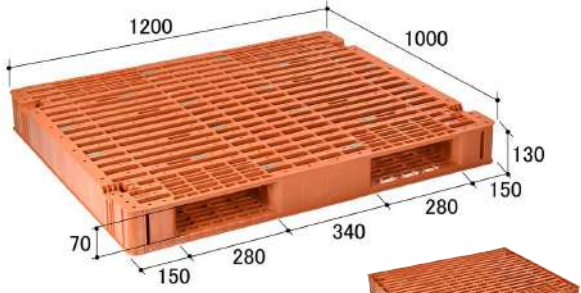

リデュースガスアシスト搭載

各種サポーター対応

FS1210S-2

外寸: 1200 x 1000 x 130 mm	用途
材質: PE	最大積載荷重: 1000kg
仕様: 両面2方差し	段積み
色相: ブラウン/ブルー	段積み総重量: 4000kg
質量: 20.7kg	固定ラック
	自動倉庫

当日出荷	(印刷有: 翌日)
※営業日13時までのご注文が対象です。	
出荷単位	1
製品詳細はこちら▼	QRコード



※固定ラック/ネステナーは均等荷重物推奨

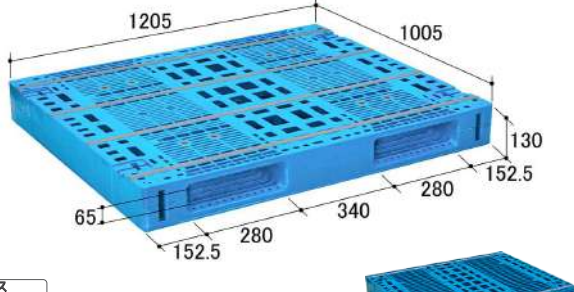

受注生産

リデュースガスアシスト搭載

各種サポーター対応

AZTR1210-1MMWE

外寸: 1205 x 1005 x 130 mm	用途
材質: PE	最大積載荷重: 1000kg
仕様: 両面2方差し	段積み
色相: ブルー	段積み総重量: 4000kg
質量: 20.7kg	固定ラック
	自動倉庫

受注生産品	※出荷日は営業担当までご確認ください。
出荷単位	要相談
製品詳細はこちら▼	QRコード

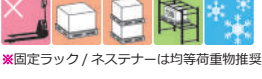

※固定ラック/ネステナーは均等荷重物推奨

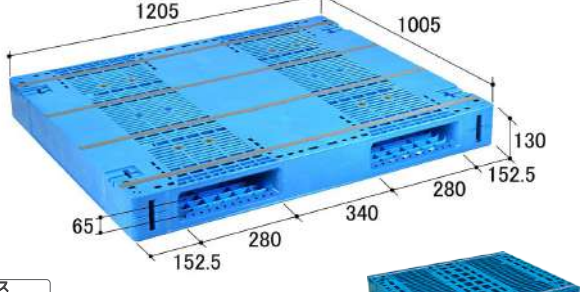

受注生産

リデュースガスアシスト搭載

各種サポーター対応

AZTR1210-1FMWE

外寸: 1205 x 1005 x 130 mm	用途
材質: PE	最大積載荷重: 1000kg
仕様: 両面2方差し	段積み
色相: ブルー	段積み総重量: 4000kg
質量: 21.1kg	固定ラック
	自動倉庫

受注生産品	※出荷日は営業担当までご確認ください。
出荷単位	要相談
製品詳細はこちら▼	QRコード

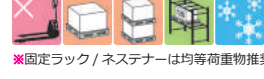

※固定ラック/ネステナーは均等荷重物推奨

ご確認事項

用途/荷姿/業界

11111サイズ

11111未満

1210未満

1210サイズ

1200以上

1300以上

1400以上

導電性パレット

その他の

関連製品

使用上の注意

1210サイズ

ワンウェイ輸出

ライト(軽量)

スタンダード(汎用)

プレミアム(高強度)

パレットトラック搬送

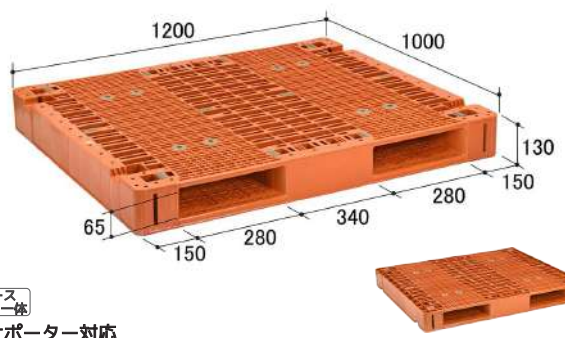

リデュース ソリッド一体 各種サポーター対応 FS1210S

外寸: 1200 × 1000 × 130 mm	用途
材質: PE	平置き ○
最大積載荷重: 1000kg	段積み ○
仕様: 両面 2 方差し	固定ラック *
段積み総重量: 4000kg	自動倉庫 ▲
色相: ブラウン/ブルー	質量: 25.1 kg

当日出荷
(印刷有: 翌日)
※営業日13時までの
ご注文が対象です。

出荷単位 1

製品詳細はこちら

用途詳細は p.14



※固定ラック/ネスナーは均等荷重物推奨

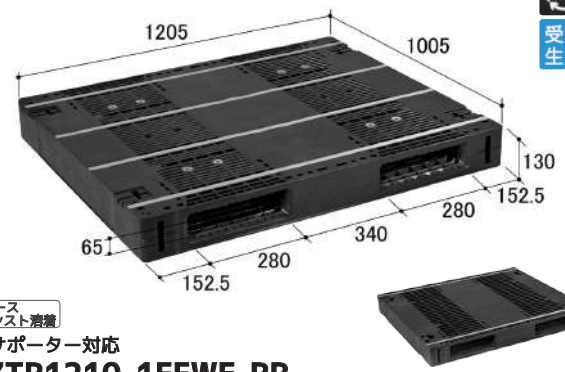

リデュース ガスアシスト消音 各種サポーター対応 AZTR1210-1FFWE-RR

外寸: 1205 × 1005 × 130 mm	用途
材質: 再生 PE	平置き ○
最大積載荷重: 1000kg	段積み ○
仕様: 両面 2 方差し	固定ラック *
段積み総重量: 4000kg	自動倉庫 ▲
色相: ブラック系	質量: 21.8 kg

受注生産品
※出荷日は営業担当
担当者までご確認ください。

出荷単位 要相談

製品詳細はこちら

用途詳細は p.14



※固定ラック/ネスナーは均等荷重物推奨

受注生産

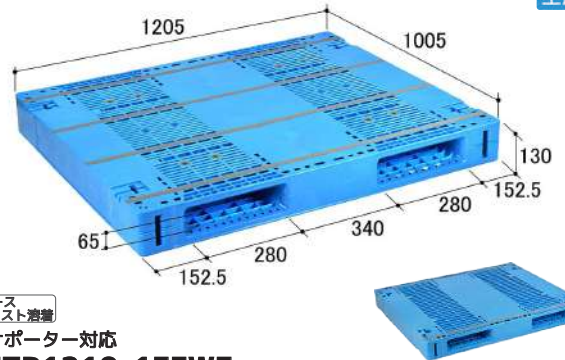

リデュース ガスアシスト消音 各種サポーター対応 AZTR1210-1FFWE

外寸: 1205 × 1005 × 130 mm	用途
材質: PE	平置き ○
最大積載荷重: 1000kg	段積み ○
仕様: 両面 2 方差し	固定ラック *
段積み総重量: 4000kg	自動倉庫 ▲
色相: ブルー	質量: 21.6 kg

受注生産品
※出荷日は営業担当
担当者までご確認ください。

出荷単位 要相談

製品詳細はこちら

用途詳細は p.13



※固定ラック/ネスナーは均等荷重物推奨

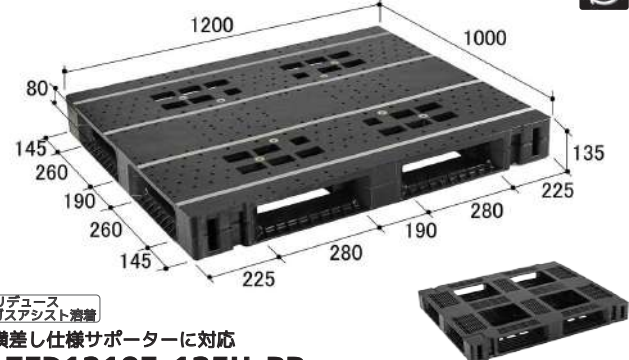

リデュース ガスアシスト消音 横差し仕様サポーターに対応 ZFD1210E-135H-RR

外寸: 1200 × 1000 × 135 mm	用途
材質: 再生 PE	平置き ○
最大積載荷重: 1000kg	段積み ○
仕様: 片面 4 方差し	固定ラック ○
段積み総重量: 4000kg	自動倉庫 *
色相: ブラック系	質量: 24.2 kg

当日出荷
(印刷有: 翌日)
※営業日13時までの
ご注文が対象です。

出荷単位 1

製品詳細はこちら

用途詳細は p.14



※自動倉庫使用可否はお問い合わせください

受注生産

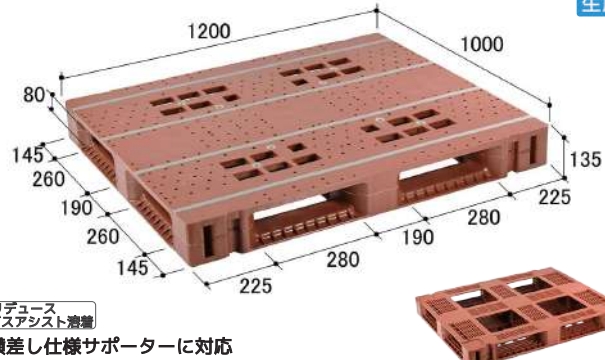

リデュース ガスアシスト消音 横差し仕様サポーターに対応 ZFD1210E-135H

外寸: 1200 × 1000 × 135 mm	用途
材質: PE	平置き ○
最大積載荷重: 1000kg	段積み ○
仕様: 片面 4 方差し	固定ラック ○
段積み総重量: 4000kg	自動倉庫 *
色相: ブラウン	質量: 23.9 kg

受注生産品
※出荷日は営業担当
担当者までご確認ください。

出荷単位 要相談

製品詳細はこちら

用途詳細は p.14



※自動倉庫使用可否はお問い合わせください

受注生産

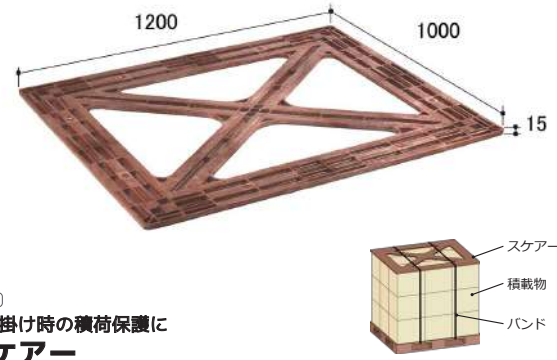

(発泡一体) バンド掛け時の積荷保護に スケアー

外寸: 1200 × 1000 × 15 mm	用途
材質: PE	平置き -
最大積載荷重: -	段積み -
仕様: -	固定ラック -
色相: ブラウン	自動倉庫 -
質量: 5.4 kg	

受注生産品
※出荷日は営業担当
担当者までご確認ください。

出荷単位 要相談

製品詳細はこちら



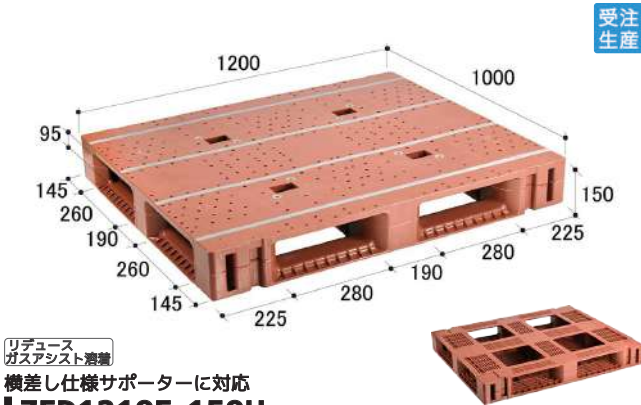

リデュース
ガスアシスト機構

横差し仕様サポーターに対応
ZFD1210E-150H

外寸: 1200 × 1000 × 150 mm	用途
材質: PE	平置き ○
仕様: 片面 4 方差し	段積み ○
色相: ブラウン	固定ラック ○
最大積載荷重: 1000kg	自動倉庫 ✖
段積み総重量: 4000kg	質量: 25.2kg

受注生産品 ※出荷日は営業担当までご確認ください。
出荷単位 要相談
製品詳細はこちら
用途詳細は p.14



※自動倉庫使用可否はお問い合わせください

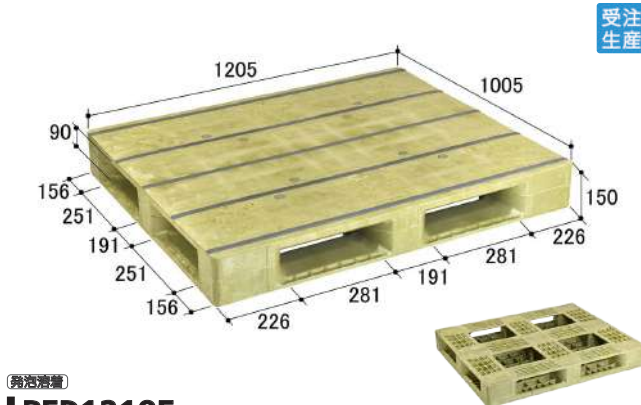

発泡消音

PFD1210E

外寸: 1205 × 1005 × 150 mm	用途
材質: PP	平置き ○
仕様: 片面 4 方差し	段積み ○
色相: ライトグリーン	固定ラック ○
最大積載荷重: 1000kg	自動倉庫 ✖
段積み総重量: 4000kg	質量: 26.7kg

受注生産品 ※出荷日は営業担当までご確認ください。
出荷単位 要相談
製品詳細はこちら
用途詳細は p.14



※自動倉庫使用可否はお問い合わせください

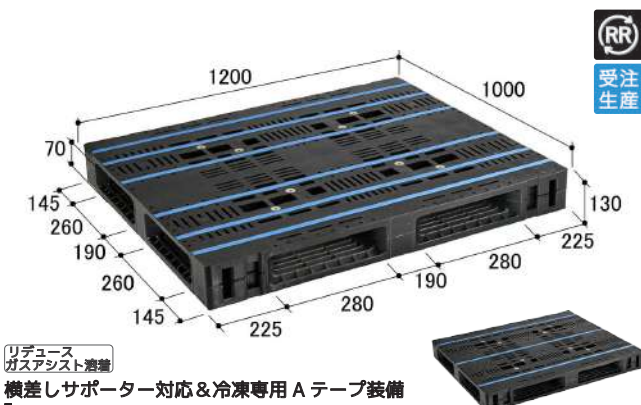

リデュース
ガスアシスト機構

横差しサポーター対応 & 冷凍専用 A テープ装備
ZFR1210MWA-RR

外寸: 1200 × 1000 × 130 mm	用途
材質: 再生 PE	平置き ○
仕様: 両面 4 方差し	段積み ○
色相: ブラック系	固定ラック ○
最大積載荷重: 1000kg	自動倉庫 ✖
段積み総重量: 4000kg	質量: 25.0kg

受注生産品 ※出荷日は営業担当までご確認ください。
出荷単位 要相談
製品詳細はこちら
用途詳細は p.14



※自動倉庫使用可否はお問い合わせください

冷凍専用滑り止め「A テープ」
低温環境下でも優れた防滑性能を発揮します

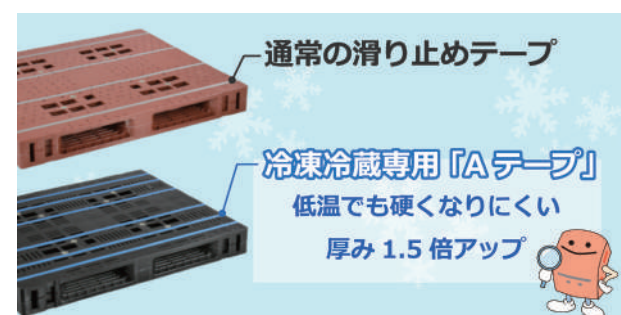

柔らかさと厚みが通常の滑り止めテープよりも増した冷凍専用「Aテープ」が、高いグリップ性能を発揮します。低温環境下でもテープが硬くなりにくいいため、防滑性能をキープします。

※埃やゴミ、結露による霜や水滴等により防滑性能が低下することがあります。

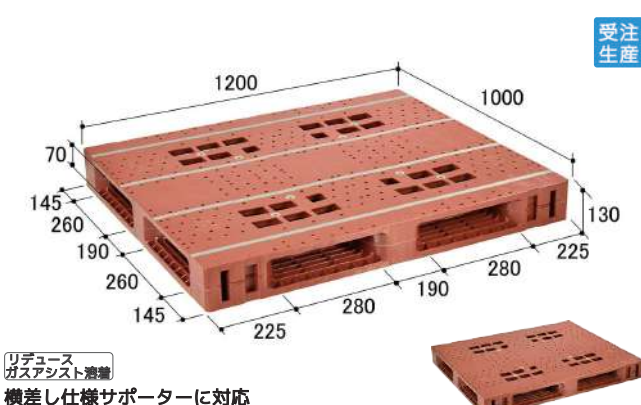

リデュース
ガスアシスト機構

横差し仕様サポーターに対応
ZFR1210E-130H

外寸: 1200 × 1000 × 130 mm	用途
材質: PE	平置き ○
仕様: 両面 4 方差し	段積み ○
色相: ブラウン	固定ラック ○
最大積載荷重: 1000kg	自動倉庫 ✖
段積み総重量: 4000kg	質量: 25.1kg

受注生産品 ※出荷日は営業担当までご確認ください。
出荷単位 要相談
製品詳細はこちら
用途詳細は p.14



※自動倉庫使用可否はお問い合わせください

ご採用事例
物流会社様
冷凍冷蔵倉庫専用仕様のパレット



- ZFD1210A-135H(特注)
- パレットサポータ装着可能。段積み保管で空間を有効活用。
 - 低温環境でも滑りにくい冷凍専用「Aテープ」で安全作業。
 - 低温環境下で高い耐衝撃性を持つポリエチレン製パレット。
 - カラフル色で明るく、暗い倉庫内での視認性向上。作業環境の改善 & パレットの外部流出予防に役立ちます。

ご確認事項

用途(荷姿)業界

1111サイズ

1111未満

1210未満

1210サイズ

1200以上

1300以上

1400以上

導電性パレット

その他の

関連製品

使用上の注意

1210サイズ

ワンウェイ輸出

ライト(軽量)

スタガード(汎用)

プレミアム(高脚型)

パレットトラック専用

導電性パレット

関連製品

使用上の注意

受注生産

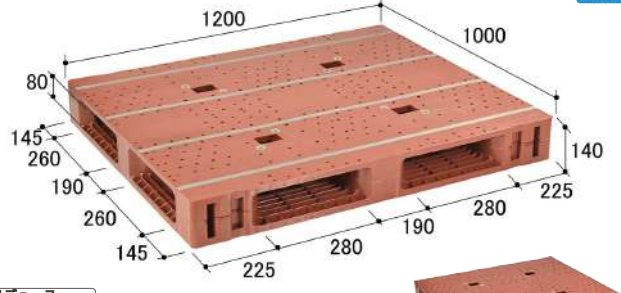

リデュース ガスアシスト機能 横差し仕様サポーターに対応 ZFR1210E-140H

外寸: 1200 × 1000 × 140 mm	用途
材質: PE	平置き <input checked="" type="checkbox"/>
仕様: 両面 4 方差し	段積み <input checked="" type="checkbox"/>
色相: ブラウン	固定ラック <input checked="" type="checkbox"/>
質量: 26.0 kg	自動倉庫 <input checked="" type="checkbox"/>

用途	受注生産品
平置き <input checked="" type="checkbox"/>	※出荷日は営業担当までご確認ください。
段積み <input checked="" type="checkbox"/>	※営業日13時までのご注文が対象です。
固定ラック <input checked="" type="checkbox"/>	出荷単位 要相談
自動倉庫 <input checked="" type="checkbox"/>	製品詳細はこちら



※自動倉庫使用可否はお問い合わせください



受注生産

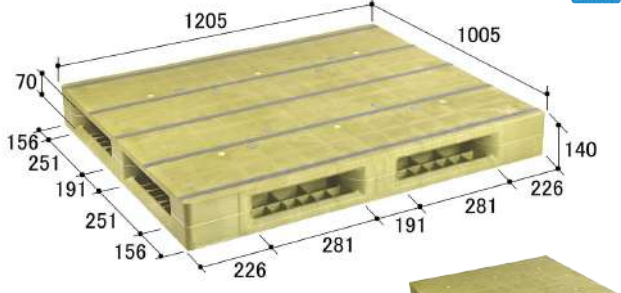

発泡消音 PFR1210E

外寸: 1205 × 1005 × 140 mm	用途
材質: PP	平置き <input checked="" type="checkbox"/>
仕様: 両面 4 方差し	段積み <input checked="" type="checkbox"/>
色相: ライトグリーン	固定ラック <input checked="" type="checkbox"/>
質量: 28.2 kg	自動倉庫 <input checked="" type="checkbox"/>

用途	受注生産品
平置き <input checked="" type="checkbox"/>	※出荷日は営業担当までご確認ください。
段積み <input checked="" type="checkbox"/>	※営業日13時までのご注文が対象です。
固定ラック <input checked="" type="checkbox"/>	出荷単位 要相談
自動倉庫 <input checked="" type="checkbox"/>	製品詳細はこちら



※自動倉庫使用可否はお問い合わせください



受注生産

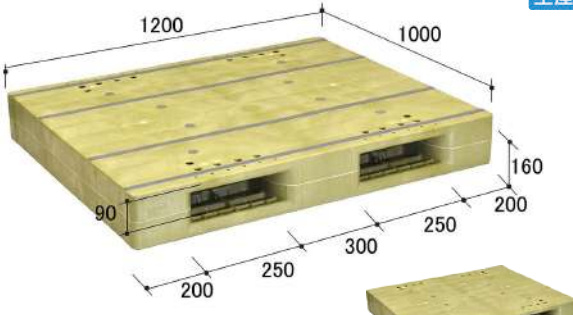

発泡消音 PB1012E

外寸: 1200 × 1000 × 160 mm	用途
材質: PP	平置き <input checked="" type="checkbox"/>
仕様: 両面 2 方差し	段積み <input checked="" type="checkbox"/>
色相: ライトグリーン	固定ラック <input checked="" type="checkbox"/>
質量: 28.5 kg	自動倉庫 <input checked="" type="checkbox"/>

用途	受注生産品
平置き <input checked="" type="checkbox"/>	※出荷日は営業担当までご確認ください。
段積み <input checked="" type="checkbox"/>	※営業日13時までのご注文が対象です。
固定ラック <input checked="" type="checkbox"/>	出荷単位 要相談
自動倉庫 <input checked="" type="checkbox"/>	製品詳細はこちら



※自動倉庫使用可否はお問い合わせください



受注生産

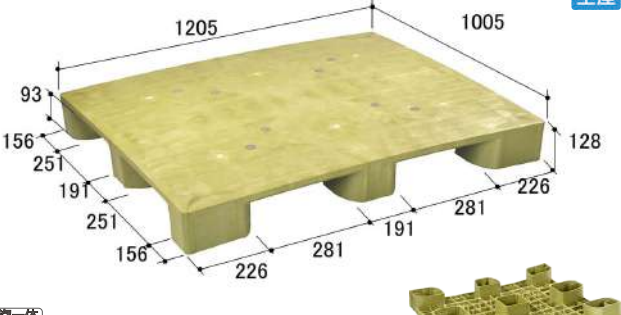

発泡一体 パレットトラックに最適 SL1210

外寸: 1205 × 1005 × 128 mm	用途
材質: PP	平置き <input checked="" type="checkbox"/>
仕様: スキッド 4 方差し	段積み <input checked="" type="checkbox"/>
色相: ライトグリーン	固定ラック <input checked="" type="checkbox"/>
質量: 16.2 kg	自動倉庫 <input checked="" type="checkbox"/>

用途	受注生産品
平置き <input checked="" type="checkbox"/>	※出荷日は営業担当までご確認ください。
段積み <input checked="" type="checkbox"/>	※営業日13時までのご注文が対象です。
固定ラック <input checked="" type="checkbox"/>	出荷単位 要相談
自動倉庫 <input checked="" type="checkbox"/>	製品詳細はこちら



※荷崩れ防止を施した場合



受注生産

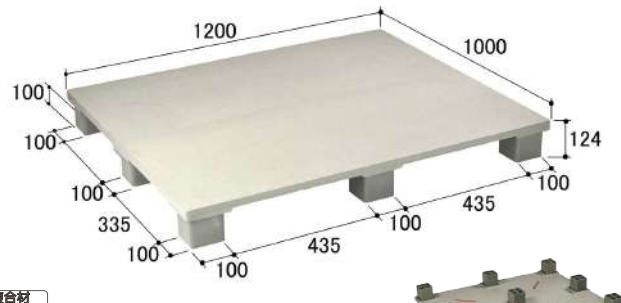

複合材 スキッド ハترون判用紙に最適 SX120100E4

外寸: 1200 × 1000 × 124 mm	用途
材質: 複合材※	平置き <input checked="" type="checkbox"/>
仕様: スキッド 4 方差し	段積み <input checked="" type="checkbox"/>
色相: グレー	固定ラック <input checked="" type="checkbox"/>
質量: 24.3 kg	自動倉庫 <input checked="" type="checkbox"/>

用途	当日出荷
平置き <input checked="" type="checkbox"/>	(印刷有: 発白)
段積み <input checked="" type="checkbox"/>	※営業日13時までのご注文が対象です。
固定ラック <input checked="" type="checkbox"/>	出荷単位 1
自動倉庫 <input checked="" type="checkbox"/>	製品詳細はこちら



※複合材 (PP+ ガラス繊維 + MDF) でできているため、リサイクルできません。予めご了承ください。セット使用が可能な天板もございます (→p.74)。

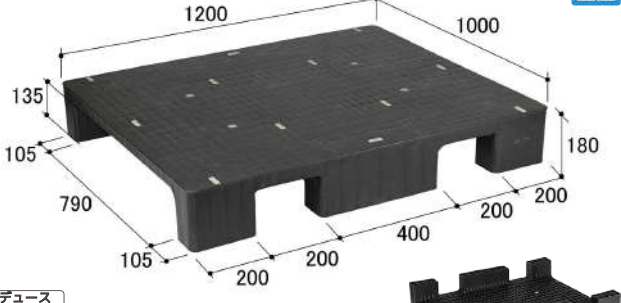

リデュース ソリッド一体 特殊ライン搬送用 SZ1210

外寸: 1200 × 1000 × 180 mm	用途
材質: 特殊強化 PP	平置き <input checked="" type="checkbox"/>
仕様: スキッド 4 方差し	段積み <input checked="" type="checkbox"/>
色相: ブラック系	固定ラック <input checked="" type="checkbox"/>
質量: 33.0 kg	自動倉庫 <input checked="" type="checkbox"/>

用途	受注生産品
平置き <input checked="" type="checkbox"/>	※出荷日は営業担当までご確認ください。
段積み <input checked="" type="checkbox"/>	※営業日13時までのご注文が対象です。
固定ラック <input checked="" type="checkbox"/>	出荷単位 要相談
自動倉庫 <input checked="" type="checkbox"/>	製品詳細はこちら



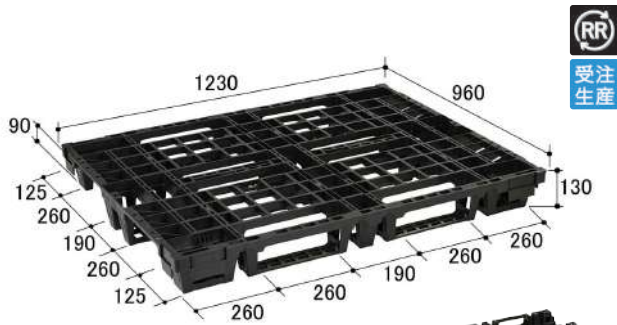

リデュース
ソリッド一体系

ネスティングで、保管効率アップ

EX123096

外寸: 1230 x 960 x 130 mm	
材質: 再生PP	最大積載荷重: 1000kg※
仕様: ネスティングパレット	段積み総重量: 2000kg※
色相: ブラック系	質量: 6.0kg

用途	平置き ○	※受注生産品 ※出荷日は営業現 当番までご確認ください。 出荷単位 要相談 製品詳細はこちら▼
段積み	○	
固定ラック	×	
自動倉庫	×	



※荷崩れ防止を施した場合

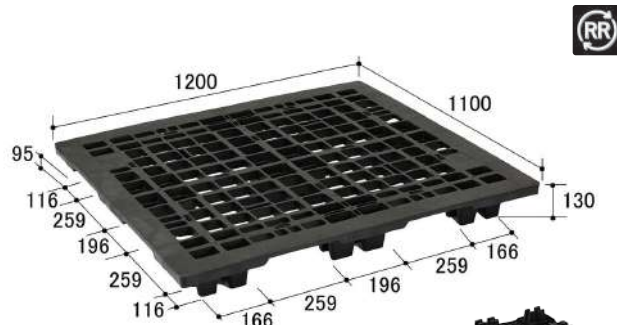

リデュース
ソリッド一体系

ネスティングで、保管効率アップ

EX1211

外寸: 1200 x 1100 x 130 mm	
材質: 再生PP	最大積載荷重: 1000kg※
仕様: ネスティングパレット	段積み総重量: 2000kg※
色相: ブラック系	質量: 8.3kg

用途	平置き ○	当日出荷 (印刷有: 翌日) ※営業日13時までの ご注文が対象です。 出荷単位 10 製品詳細はこちら▼
段積み	△	
固定ラック	×	
自動倉庫	×	



※荷崩れ防止を施した場合

オプションパーツ

荷傷み緩和用ベースボード

- ・ネスティングスキッドに後付け可能
- ・段積み時の荷重を分散します

+α

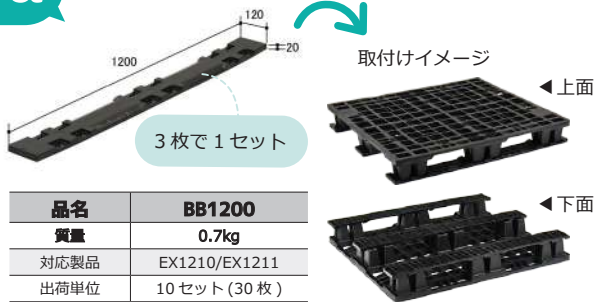

▼跡付き比較一例

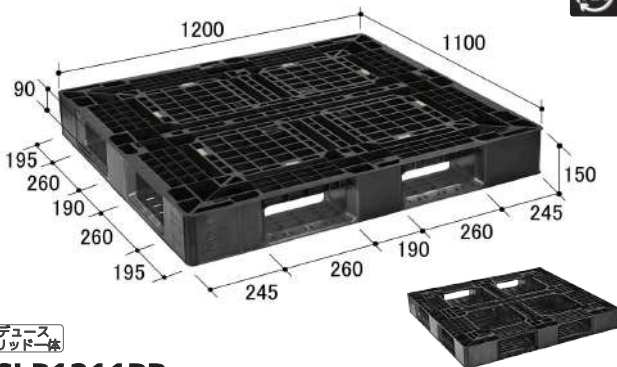
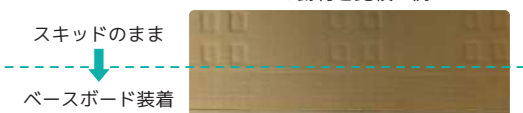

リデュース
ソリッド一体系

SLB1211RR

外寸: 1200 x 1100 x 150 mm	
材質: 再生PP	最大積載荷重: 1000kg※
仕様: 片面4方差し	段積み総重量: 4000kg※
色相: ブラック系	質量: 10.9kg

用途	平置き ○	当日出荷 (印刷有: 翌日) ※営業日13時までの ご注文が対象です。 出荷単位 1 製品詳細はこちら▼
段積み	○	
固定ラック	△	
自動倉庫	×	



※均等荷重物を均等に積み付けた場合

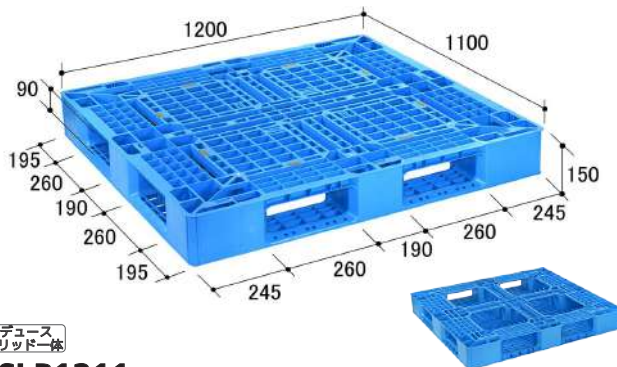

リデュース
ソリッド一体系

SLB1211

外寸: 1200 x 1100 x 150 mm	
材質: PP	最大積載荷重: 1000kg※
仕様: 片面4方差し	段積み総重量: 4000kg※
色相: ブルー	質量: 10.6kg

用途	平置き ○	当日出荷 (印刷有: 翌日) ※営業日13時までの ご注文が対象です。 出荷単位 1 製品詳細はこちら▼
段積み	○	
固定ラック	△	
自動倉庫	×	



※均等荷重物を均等に積み付けた場合

ご確認事項

用途(荷姿/業界)

1211 サイズ

1111 未満

1210 未満

1210 サイズ

1200 以上

1300 以上

1400 以上

導電性パレット

その他の

関連製品

使用上の注意

1200 以上

1211
1212

その他

ライト(仕入れ)

ライト(軽)

スタンダード(汎用)

プレミアム(高強度)

パレットトラック最適

導電性パレット

その他の

関連製品

使用上の注意

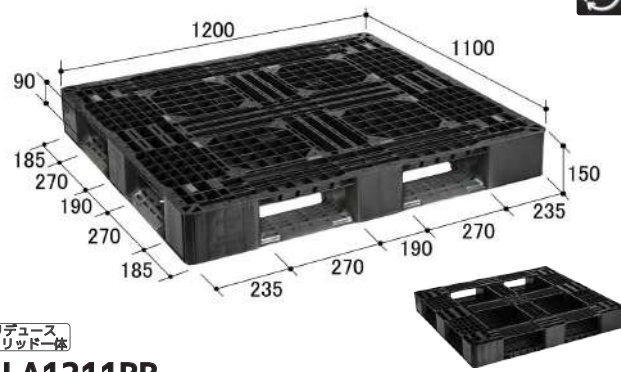

リデュース
ソリッド一体

LA1211RR

外寸: 1200 × 1100 × 150 mm	用途
材質: 再生 PP	平置き ○
最大積載荷重: 1000kg※	段積み ○
仕様: 片面 4 方差し	固定ラック ※
段積み総重量: 4000kg※	自動倉庫 ×
色相: ブラック系	質量: 14.5kg

当日出荷 (印刷有: 翌日) ※営業日13時までの ご注文が対象です。	出荷単位 1
製品詳細はこちら	用途詳細は p.13



※均等荷重物を均等に積み付けた場合
※固定ラック/ネステナーは 500 kg 以下の均等荷重物推奨

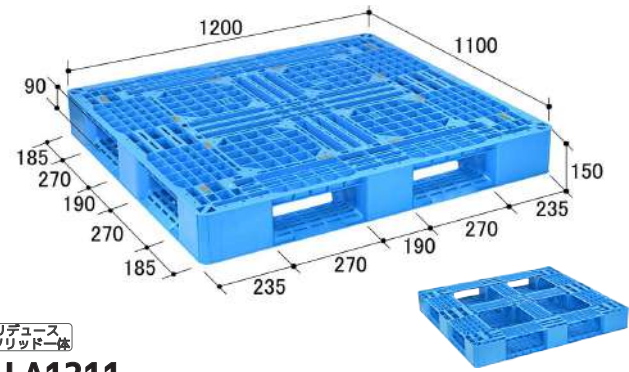

リデュース
ソリッド一体

LA1211

外寸: 1200 × 1100 × 150 mm	用途
材質: PP	平置き ○
最大積載荷重: 1000kg※	段積み ○
仕様: 片面 4 方差し	固定ラック ※
段積み総重量: 4000kg※	自動倉庫 ×
色相: ブルー	質量: 13.9kg

当日出荷 (印刷有: 翌日) ※営業日13時までの ご注文が対象です。	出荷単位 1
製品詳細はこちら	用途詳細は p.13



※均等荷重物を均等に積み付けた場合
※固定ラック/ネステナーは 500 kg 以下の均等荷重物推奨

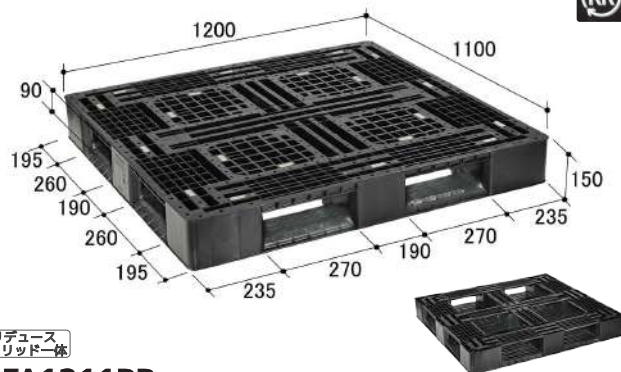

リデュース
ソリッド一体

FA1211RR

外寸: 1200 × 1100 × 150 mm	用途
材質: 再生 PE	平置き ○
最大積載荷重: 1000kg	段積み ○
仕様: 片面 4 方差し	固定ラック ※
段積み総重量: 4000kg	自動倉庫 △
色相: ブラック系	質量: 20.2kg

当日出荷 (印刷有: 翌日) ※営業日13時までの ご注文が対象です。	出荷単位 1
製品詳細はこちら	用途詳細は p.13



※固定ラック/ネステナーは均等荷重物推奨

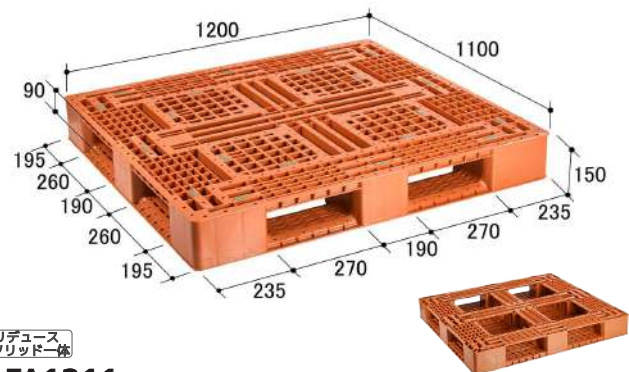

リデュース
ソリッド一体

FA1211

外寸: 1200 × 1100 × 150 mm	用途
材質: PE	平置き ○
最大積載荷重: 1000kg	段積み ○
仕様: 片面 4 方差し	固定ラック ※
段積み総重量: 4000kg	自動倉庫 △
色相: ブラウン	質量: 20.1kg

当日出荷 (印刷有: 翌日) ※営業日13時までの ご注文が対象です。	出荷単位 1
製品詳細はこちら	用途詳細は p.13



※固定ラック/ネステナーは均等荷重物推奨

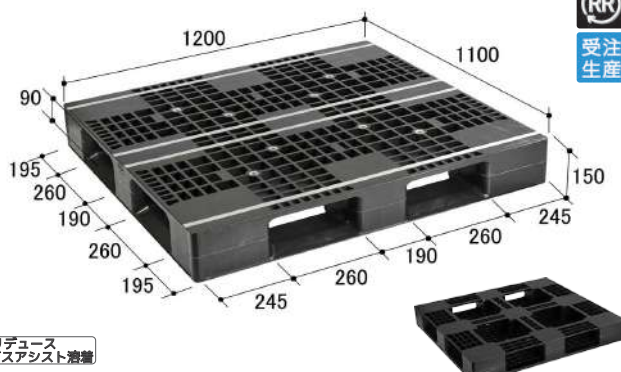

リデュース
ガスアシスト溶接

AZFD1211E-RR

外寸: 1200 × 1100 × 150 mm	用途
材質: 再生 PP	平置き ○
最大積載荷重: 1000kg	段積み ○
仕様: 片面 4 方差し	固定ラック ※
段積み総重量: 4000kg	自動倉庫 △
色相: ブラック系	質量: 15.8kg

受注生産品 ※準備見直しを ご確認ください。	出荷単位 要相談
製品詳細はこちら	用途詳細は p.13



※固定ラック/ネステナーは均等荷重物推奨

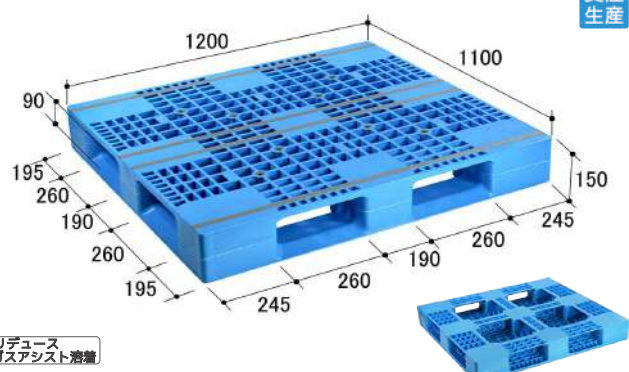

リデュース
ガスアシスト溶接

AZFD1211E

外寸: 1200 × 1100 × 150 mm	用途
材質: PP	平置き ○
最大積載荷重: 1000kg	段積み ○
仕様: 片面 4 方差し	固定ラック ※
段積み総重量: 4000kg	自動倉庫 △
色相: ブルー	質量: 15.4kg

受注生産品 ※準備見直しを ご確認ください。	出荷単位 要相談
製品詳細はこちら	用途詳細は p.13



※固定ラック/ネステナーは均等荷重物推奨



ご確認事項
用途/荷姿/業界
1200以上
1211
1212
その他
1111未満
1111未満
1210未満
1210未満
1210サイズ
1200以上
1300以上
1400以上
導電性パレット
パソレットの
関連製品
使用上の注意

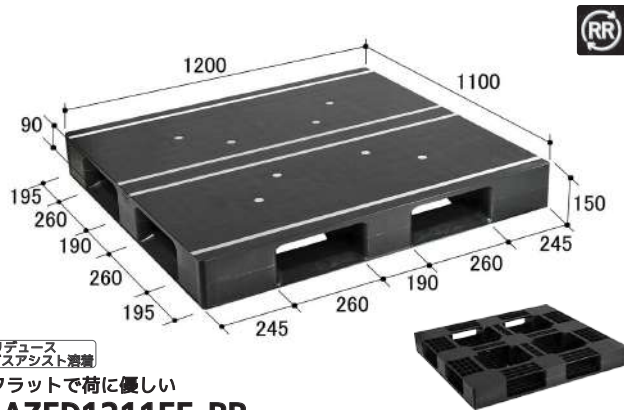

リデュース
ガスアシスト着着

フラットで荷に優しい

AZFD1211FE-RR

外寸: 1200 × 1100 × 150 mm	用途
材質: 再生 PP	平置き ○
最大積載荷重: 1000kg	段積み ○
仕様: 片面 4 方差し	固定ラック ※
段積み総重量: 4000kg	自動倉庫 ▲
色相: ブラック系	質量: 17.3kg

当日出荷 (印刷有: 翌日) ※営業日13時までの ご注文が対象です。	出荷単位 1
製品詳細はこちら▼	用途詳細は p.13



※固定ラック/ネステナーは均等荷重物推奨

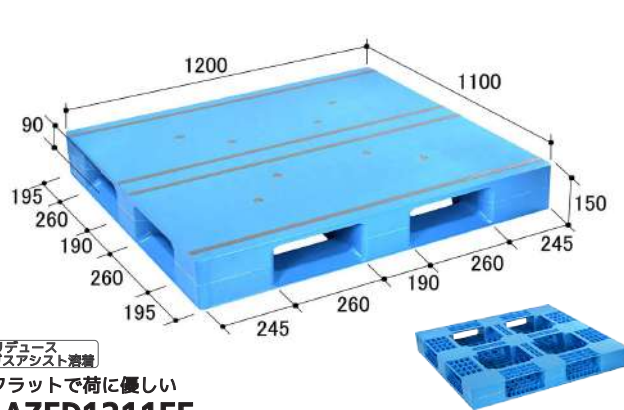

リデュース
ガスアシスト着着

フラットで荷に優しい

AZFD1211FE

外寸: 1200 × 1100 × 150 mm	用途
材質: PP	平置き ○
最大積載荷重: 1000kg	段積み ○
仕様: 片面 4 方差し	固定ラック ※
段積み総重量: 4000kg	自動倉庫 ▲
色相: ブルー	質量: 16.9kg

当日出荷 (印刷有: 翌日) ※営業日13時までの ご注文が対象です。	出荷単位 1
製品詳細はこちら▼	用途詳細は p.13



※固定ラック/ネステナーは均等荷重物推奨

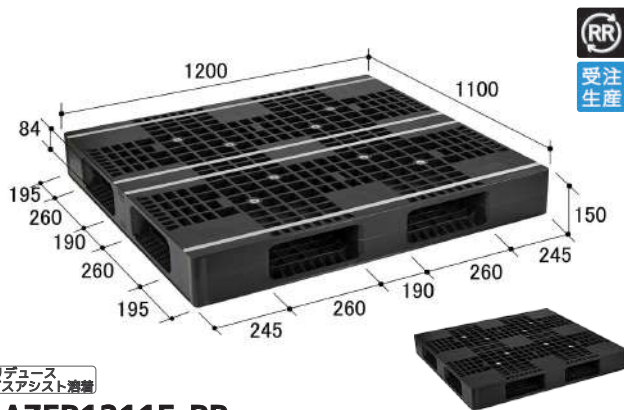

リデュース
ガスアシスト着着

AZFR1211E-RR

外寸: 1200 × 1100 × 150 mm	用途
材質: 再生 PP	平置き ○
最大積載荷重: 1000kg	段積み ○
仕様: 両面 4 方差し	固定ラック ※
段積み総重量: 4000kg	自動倉庫 ▲
色相: ブラック系	質量: 17.1kg

受注生産品 ※出荷日は営業担当 担当者までご確認ください。	出荷単位 要相談
製品詳細はこちら▼	用途詳細は p.13



※固定ラック/ネステナーは均等荷重物推奨

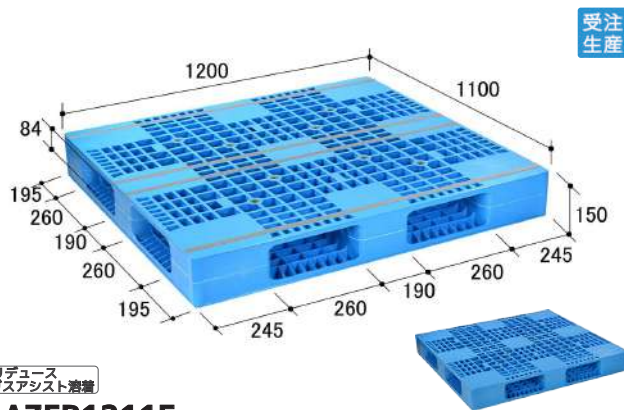

リデュース
ガスアシスト着着

AZFR1211E

外寸: 1200 × 1100 × 150 mm	用途
材質: PP	平置き ○
最大積載荷重: 1000kg	段積み ○
仕様: 両面 4 方差し	固定ラック ※
段積み総重量: 4000kg	自動倉庫 ▲
色相: ブルー	質量: 16.6kg

受注生産品 ※出荷日は営業担当 担当者までご確認ください。	出荷単位 要相談
製品詳細はこちら▼	用途詳細は p.13



※固定ラック/ネステナーは均等荷重物推奨

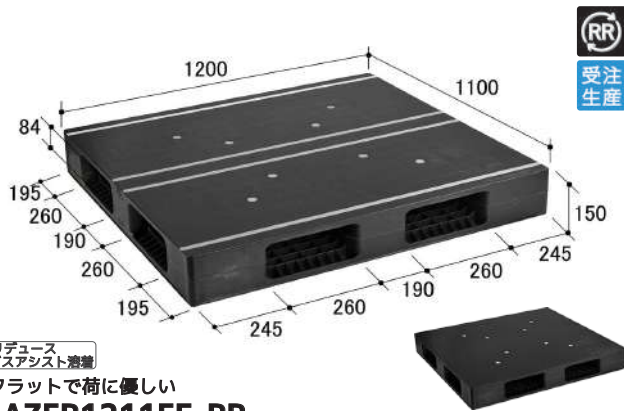

リデュース
ガスアシスト着着

フラットで荷に優しい

AZFR1211FE-RR

外寸: 1200 × 1100 × 150 mm	用途
材質: 再生 PP	平置き ○
最大積載荷重: 1000kg	段積み ○
仕様: 両面 4 方差し	固定ラック ※
段積み総重量: 4000kg	自動倉庫 ▲
色相: ブラック系	質量: 20.1kg

受注生産品 ※出荷日は営業担当 担当者までご確認ください。	出荷単位 要相談
製品詳細はこちら▼	用途詳細は p.13



※固定ラック/ネステナーは均等荷重物推奨

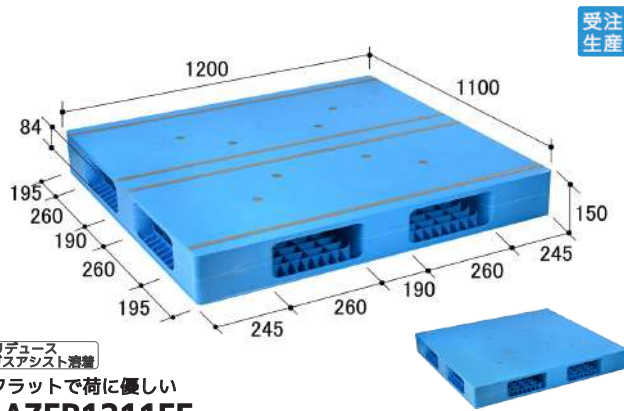

リデュース
ガスアシスト着着

フラットで荷に優しい

AZFR1211FE

外寸: 1200 × 1100 × 150 mm	用途
材質: PP	平置き ○
最大積載荷重: 1000kg	段積み ○
仕様: 両面 4 方差し	固定ラック ※
段積み総重量: 4000kg	自動倉庫 ▲
色相: ブルー	質量: 19.7kg

受注生産品 ※出荷日は営業担当 担当者までご確認ください。	出荷単位 要相談
製品詳細はこちら▼	用途詳細は p.13



※固定ラック/ネステナーは均等荷重物推奨

1200以上

1211

1212

その他

フォウエイ(輸送)

ライト(軽量)

スタンダード(汎用)

プレミアム(高強度)

パレットトラック最適

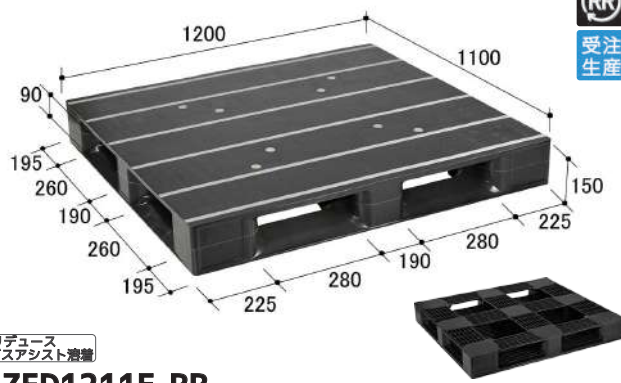

RR 受注生産

リデュースガスアシスト着床

ZFD1211E-RR

外寸: 1200 × 1100 × 150 mm
材質: 再生PP
仕様: 片面4方差し
色相: ブラック系
最大積載荷重: 1000kg
段積み総重量: 4000kg
質量: 24.9kg

用途
平置き <input checked="" type="checkbox"/>
段積み <input checked="" type="checkbox"/>
固定ラック <input checked="" type="checkbox"/>
自動倉庫 <input checked="" type="checkbox"/>

受注生産品
※出荷日は営業担当までご確認ください。

出荷単位 要相談
製品詳細はこちら



※自動倉庫使用可否はお問い合わせください

用途詳細は p.14

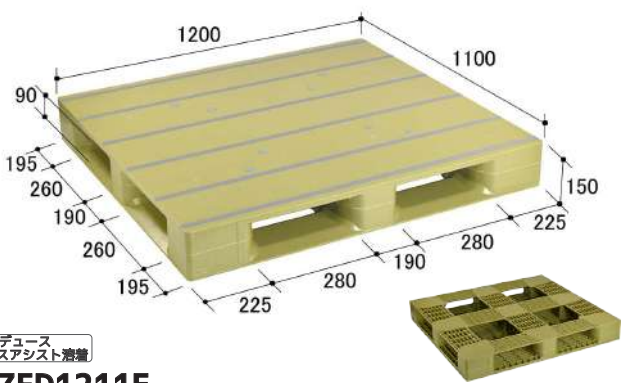

リデュースガスアシスト着床

ZFD1211E

外寸: 1200 × 1100 × 150 mm
材質: PP
仕様: 片面4方差し
色相: ライトグリーン
最大積載荷重: 1000kg
段積み総重量: 4000kg
質量: 24.6kg

用途
平置き <input checked="" type="checkbox"/>
段積み <input checked="" type="checkbox"/>
固定ラック <input checked="" type="checkbox"/>
自動倉庫 <input checked="" type="checkbox"/>

受注生産品
※出荷日は営業担当までご確認ください。

出荷単位 1
製品詳細はこちら



※自動倉庫使用可否はお問い合わせください

用途詳細は p.14

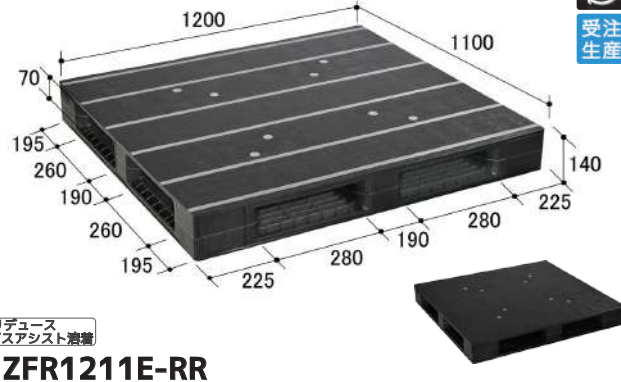

RR 受注生産

リデュースガスアシスト着床

ZFR1211E-RR

外寸: 1200 × 1100 × 140 mm
材質: 再生PP
仕様: 両面4方差し
色相: ブラック系
最大積載荷重: 1000kg
段積み総重量: 4000kg
質量: 26.9kg

用途
平置き <input checked="" type="checkbox"/>
段積み <input checked="" type="checkbox"/>
固定ラック <input checked="" type="checkbox"/>
自動倉庫 <input checked="" type="checkbox"/>

受注生産品
※出荷日は営業担当までご確認ください。

出荷単位 要相談
製品詳細はこちら



※自動倉庫使用可否はお問い合わせください

用途詳細は p.14

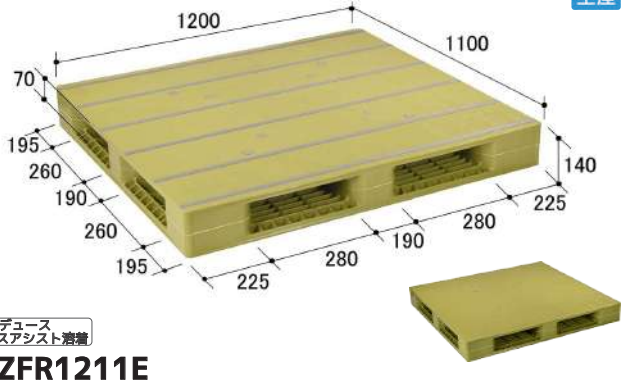

受注生産

リデュースガスアシスト着床

ZFR1211E

外寸: 1200 × 1100 × 140 mm
材質: PP
仕様: 両面4方差し
色相: ライトグリーン
最大積載荷重: 1000kg
段積み総重量: 4000kg
質量: 26.5kg

用途
平置き <input checked="" type="checkbox"/>
段積み <input checked="" type="checkbox"/>
固定ラック <input checked="" type="checkbox"/>
自動倉庫 <input checked="" type="checkbox"/>

受注生産品
※出荷日は営業担当までご確認ください。

出荷単位 要相談
製品詳細はこちら



※自動倉庫使用可否はお問い合わせください

用途詳細は p.14

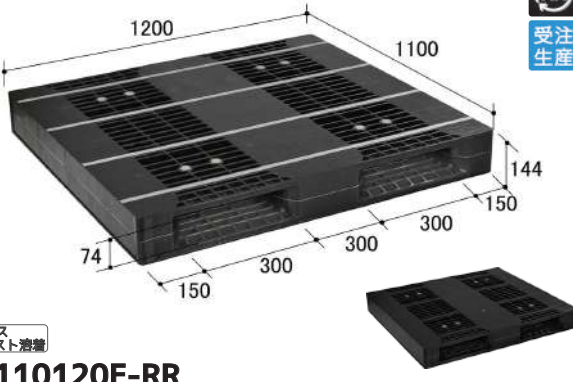

RR 受注生産

リデュースガスアシスト着床

ZR110120E-RR

外寸: 1200 × 1100 × 144 mm
材質: 再生PP
仕様: 両面2方差し
色相: ブラック系
最大積載荷重: 1000kg
段積み総重量: 4000kg
質量: 25.9kg

用途
平置き <input checked="" type="checkbox"/>
段積み <input checked="" type="checkbox"/>
固定ラック <input checked="" type="checkbox"/>
自動倉庫 <input checked="" type="checkbox"/>

受注生産品
※出荷日は営業担当までご確認ください。

出荷単位 要相談
製品詳細はこちら



※自動倉庫使用可否はお問い合わせください

用途詳細は p.14

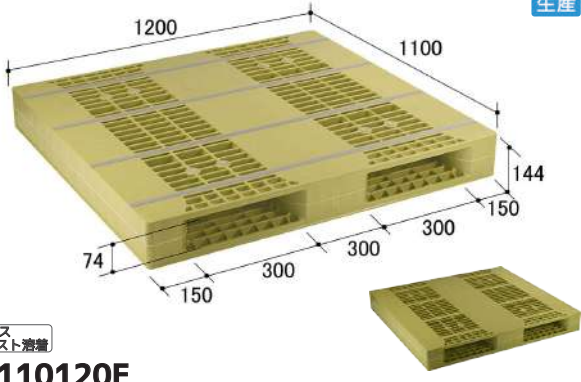

受注生産

リデュースガスアシスト着床

ZR110120E

外寸: 1200 × 1100 × 144 mm
材質: PP
仕様: 両面2方差し
色相: ライトグリーン
最大積載荷重: 1250kg
段積み総重量: 5000kg
質量: 25.6kg

用途
平置き <input checked="" type="checkbox"/>
段積み <input checked="" type="checkbox"/>
固定ラック <input checked="" type="checkbox"/>
自動倉庫 <input checked="" type="checkbox"/>

受注生産品
※出荷日は営業担当までご確認ください。

出荷単位 要相談
製品詳細はこちら



※自動倉庫使用可否はお問い合わせください

用途詳細は p.14

自動倉庫ご使用例



建機レンタル
会社様



PB1012E



水産加工会社様



ZR110120WE



使用例のパレットは特注(PE製/特注カラー)です。

受注生産

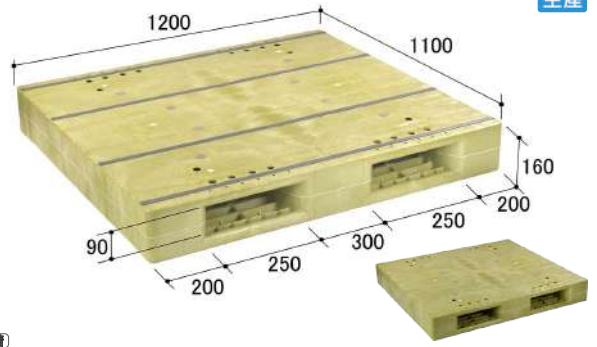

発泡スチロール

【PB1112E】

外寸: 1200 x 1100 x 160mm	用途
材質: PP	平置き <input checked="" type="checkbox"/>
仕様: 両面2方差し	段積み <input checked="" type="checkbox"/>
色相: ライトグリーン	固定ラック <input checked="" type="checkbox"/>
最大積載荷重: 1250kg	自動倉庫 <input checked="" type="checkbox"/>
段積み総重量: 5000kg	質量: 31.5kg

受注生産品
※出荷日は営業担当
者までご確認ください。

出荷単位 要相談

製品詳細はこちら



※自動倉庫使用可否はお問い合わせください

ご確認事項
用途/荷姿/業界
1200以上
1211
1212
その他
1111未満
1111サイズ
1111未満
1210未満
1210未満
1210サイズ
1200以上
1300以上
1400以上
導電性パレット
パソレの他
関連製品
使用上の注意

RR
受注生産

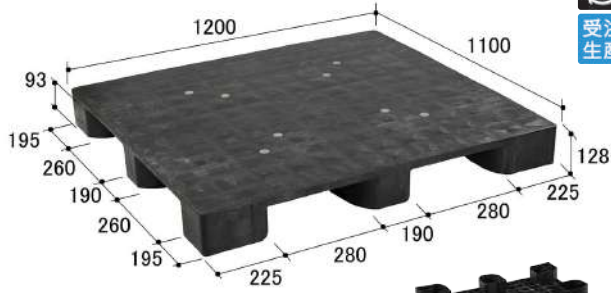

発泡一体

パレットトラックに最適

【SL1211RR】

外寸: 1200 x 1100 x 128mm	用途
材質: 再生PP	平置き <input checked="" type="checkbox"/>
仕様: スキッド4方差し	段積み <input checked="" type="checkbox"/>
色相: ブラック系	固定ラック <input checked="" type="checkbox"/>
最大積載荷重: 1000kg※	自動倉庫 <input checked="" type="checkbox"/>
段積み総重量: 一	質量: 18.5kg

受注生産品
※出荷日は営業担当
者までご確認ください。

出荷単位 要相談

製品詳細はこちら



※荷崩れ防止を施した場合

RR
受注生産

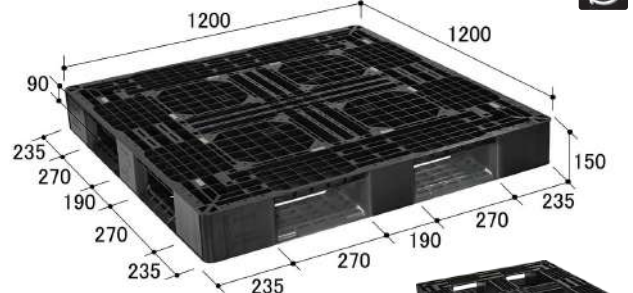

リデュース
ソリッド一体

【LA1212RR】

外寸: 1200 x 1200 x 150mm	用途
材質: 再生PP	平置き <input checked="" type="checkbox"/>
仕様: 片面4方差し	段積み <input checked="" type="checkbox"/>
色相: ブラック系	固定ラック <input checked="" type="checkbox"/>
最大積載荷重: 1000kg※	自動倉庫 <input checked="" type="checkbox"/>
段積み総重量: 4000kg※	質量: 15.4kg

当日出荷
(印刷有: 翌日)
※営業日13時までの
ご注文が対象です。

出荷単位 1

製品詳細はこちら



※均等荷重物を均等に積み付けた場合
※固定ラック/ネステナーは500kg以下の均等荷重物推奨

RR
受注生産

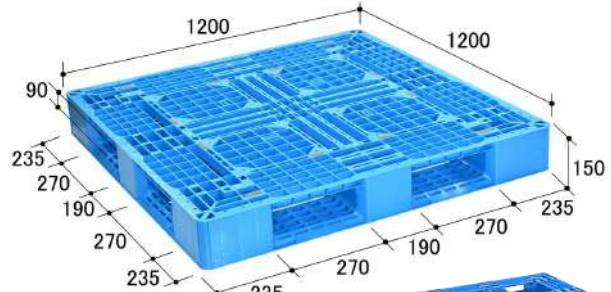

リデュース
ソリッド一体

【LA1212】

外寸: 1200 x 1200 x 150mm	用途
材質: PP	平置き <input checked="" type="checkbox"/>
仕様: 片面4方差し	段積み <input checked="" type="checkbox"/>
色相: ブルー	固定ラック <input checked="" type="checkbox"/>
最大積載荷重: 1000kg※	自動倉庫 <input checked="" type="checkbox"/>
段積み総重量: 4000kg※	質量: 14.7kg

当日出荷
(印刷有: 翌日)
※営業日13時までの
ご注文が対象です。

出荷単位 1

製品詳細はこちら



※均等荷重物を均等に積み付けた場合
※固定ラック/ネステナーは500kg以下の均等荷重物推奨

RR
受注生産

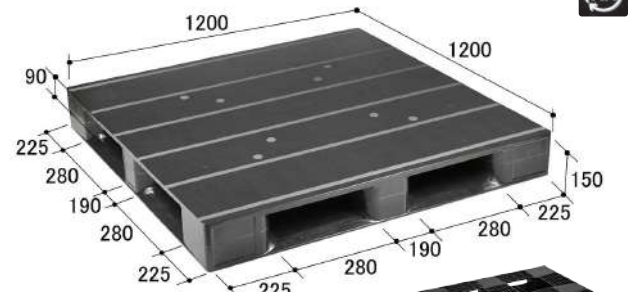

リデュース
ガスアシスト発泡

【ZFD1212E-RR】

外寸: 1200 x 1200 x 150mm	用途
材質: 再生PP	平置き <input checked="" type="checkbox"/>
仕様: 片面4方差し	段積み <input checked="" type="checkbox"/>
色相: ブラック系	固定ラック <input checked="" type="checkbox"/>
最大積載荷重: 1000kg	自動倉庫 <input checked="" type="checkbox"/>
段積み総重量: 4000kg	質量: 26.2kg

当日出荷
(印刷有: 翌日)
※営業日13時までの
ご注文が対象です。

出荷単位 1

製品詳細はこちら



※自動倉庫使用可否はお問い合わせください

ご確認事項

用途(荷姿)業界

11111サイズ

11111未満

1210未満

1210サイズ

1200以上

1300以上

1400以上

導電性パレット

その他の

関連製品

使用上の注意

1200以上

1211

1212

その他

フォウエイ(輸送)

ライト(軽量)

スタンダード(汎用)

プレミアム(高強度)

パレットトラック兼通

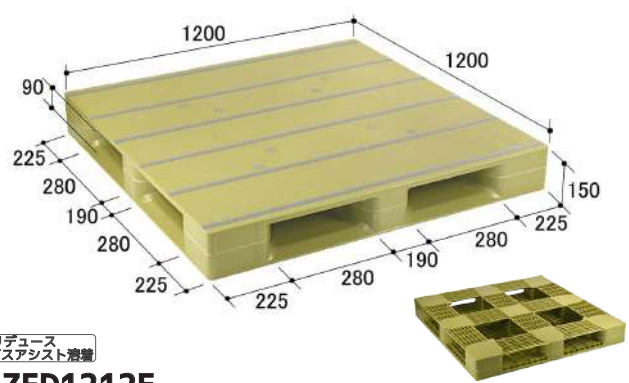

リデュース
ガスアシスト着装

ZFD1212E

外寸: 1200 x 1200 x 150 mm
材質: PP
仕様: 片面4方差し
色相: ライトグリーン
最大積載荷重: 1000kg
段積み総重量: 4000kg
質量: 26.0kg

用途	
平置き	<input checked="" type="checkbox"/>
段積み	<input checked="" type="checkbox"/>
固定ラック	<input checked="" type="checkbox"/>
自動倉庫	<input checked="" type="checkbox"/>
用途詳細は p.14	

当日出荷
(印刷時: 翌日)
※営業日1時までの
ご注文が対象です。

出荷単位 1

製品詳細はこちら



※自動倉庫使用可否はお問い合わせください



受注生産



リデュース
ガスアシスト着装

冷凍冷蔵専用滑り止めテープ装着

ZFR1212MWA-RR

外寸: 1200 x 1200 x 140 mm
材質: 再生PE
仕様: 両面4方差し
色相: ブラック系
最大積載荷重: 1000kg
段積み総重量: 4000kg
質量: 28.2kg

用途	
平置き	<input checked="" type="checkbox"/>
段積み	<input checked="" type="checkbox"/>
固定ラック	<input checked="" type="checkbox"/>
自動倉庫	<input checked="" type="checkbox"/>
用途詳細は p.14	

受注生産品
※出荷日は営業担当
者までご確認ください。

出荷単位 要相談

製品詳細はこちら

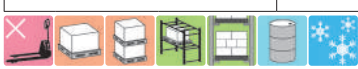

※自動倉庫使用可否はお問い合わせください

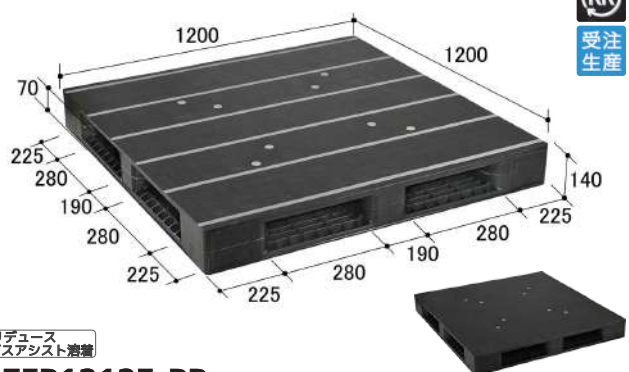

リデュース
ガスアシスト着装

ZFR1212E-RR

外寸: 1200 x 1200 x 140 mm
材質: 再生PP
仕様: 両面4方差し
色相: ブラック系
最大積載荷重: 1000kg
段積み総重量: 4000kg
質量: 28.3kg

用途	
平置き	<input checked="" type="checkbox"/>
段積み	<input checked="" type="checkbox"/>
固定ラック	<input checked="" type="checkbox"/>
自動倉庫	<input checked="" type="checkbox"/>
用途詳細は p.14	

受注生産品
※出荷日は営業担当
者までご確認ください。

出荷単位 要相談

製品詳細はこちら



※自動倉庫使用可否はお問い合わせください

受注生産

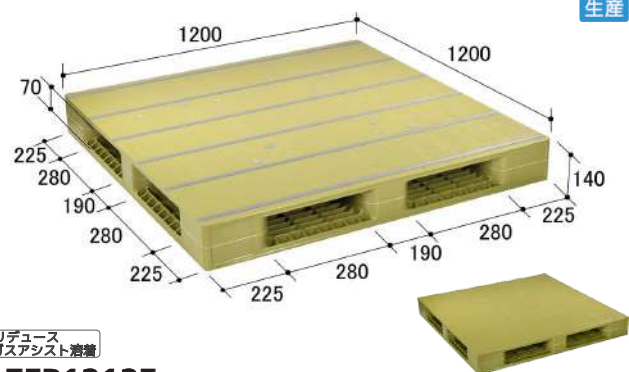

リデュース
ガスアシスト着装

ZFR1212E

外寸: 1200 x 1200 x 140 mm
材質: PP
仕様: 両面4方差し
色相: ライトグリーン
最大積載荷重: 1000kg
段積み総重量: 4000kg
質量: 28.1kg

用途	
平置き	<input checked="" type="checkbox"/>
段積み	<input checked="" type="checkbox"/>
固定ラック	<input checked="" type="checkbox"/>
自動倉庫	<input checked="" type="checkbox"/>
用途詳細は p.14	

受注生産品
※出荷日は営業担当
者までご確認ください。

出荷単位 要相談

製品詳細はこちら



※自動倉庫使用可否はお問い合わせください

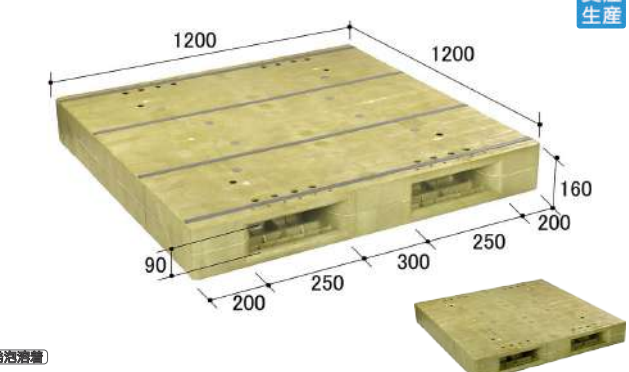

発泡着装

PB1212E

外寸: 1200 x 1200 x 160 mm
材質: PP
仕様: 両面2方差し
色相: ライトグリーン
最大積載荷重: 1250kg
段積み総重量: 5000kg
質量: 32.7kg

用途	
平置き	<input checked="" type="checkbox"/>
段積み	<input checked="" type="checkbox"/>
固定ラック	<input checked="" type="checkbox"/>
自動倉庫	<input checked="" type="checkbox"/>
用途詳細は p.14	

受注生産品
※出荷日は営業担当
者までご確認ください。

出荷単位 要相談

製品詳細はこちら



※自動倉庫使用可否はお問い合わせください

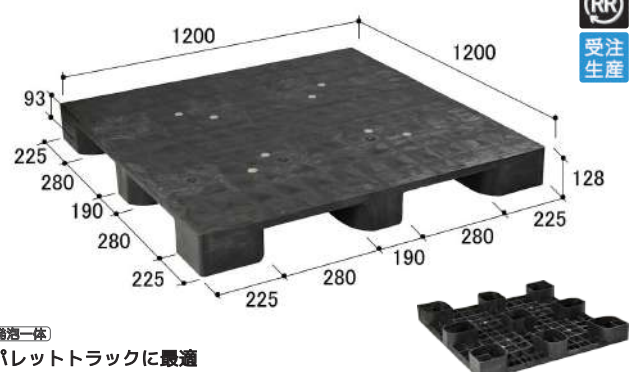

発泡一体

パレットトラックに最適

SL1212RR

外寸: 1200 x 1200 x 128 mm
材質: 再生PP
仕様: スキッド4方差し
色相: ブラック系
最大積載荷重: 1000kg*
段積み総重量: -
質量: 19.5kg

用途	
平置き	<input checked="" type="checkbox"/>
段積み	<input checked="" type="checkbox"/>
固定ラック	<input checked="" type="checkbox"/>
自動倉庫	<input checked="" type="checkbox"/>
用途詳細は p.15	

受注生産品
※出荷日は営業担当
者までご確認ください。

出荷単位 要相談

製品詳細はこちら



*荷崩れ防止を施した場合

ご確認事項
用途/荷姿/業界
1200以上
1211
1212
その他
1111未満
1210未満
1210サイズ
1210未満
1210サイズ
1200以上
1300以上
1400以上
導電性パレット
パレットトラック最適
パソレの他の
関連製品
使用上の注意

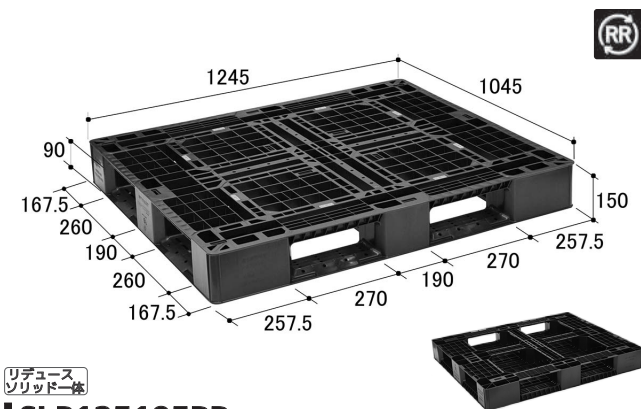

リデュース
ソリッド一体

SLB125105RR

外寸: 1245 x 1045 x 150 mm	用途
材質: 再生PP	平置き <input checked="" type="checkbox"/>
仕様: 片面4方差し	段積み <input type="checkbox"/>
色相: ブラック系	固定ラック <input checked="" type="checkbox"/>
質量: 11.6kg	自動倉庫 <input checked="" type="checkbox"/>

最大積載荷重: 1000kg※	当日出荷 (印刷有: 翌日) ※営業日13時までの ご注文が対象です。
段積み総重量: 4000kg※	出荷単位 1
	製品詳細はこちら▼



※均等荷重物を均等に積み付けた場合

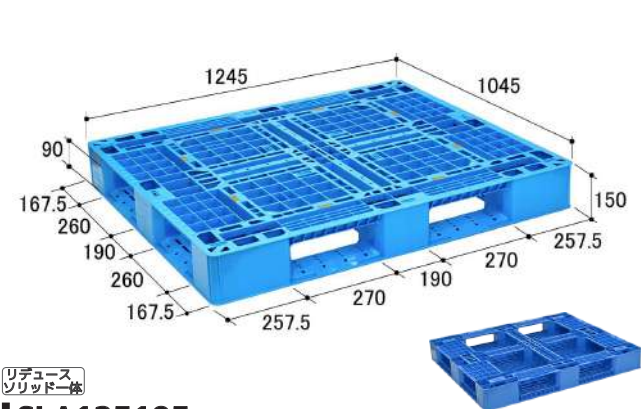

リデュース
ソリッド一体

SLA125105

外寸: 1245 x 1045 x 150 mm	用途
材質: PP	平置き <input checked="" type="checkbox"/>
仕様: 片面4方差し	段積み <input type="checkbox"/>
色相: ブルー	固定ラック <input checked="" type="checkbox"/>
質量: 11.4kg	自動倉庫 <input checked="" type="checkbox"/>

最大積載荷重: 1000kg※	当日出荷 (印刷有: 翌日) ※営業日13時までの ご注文が対象です。
段積み総重量: 4000kg※	出荷単位 1
	製品詳細はこちら▼



※均等荷重物を均等に積み付けた場合

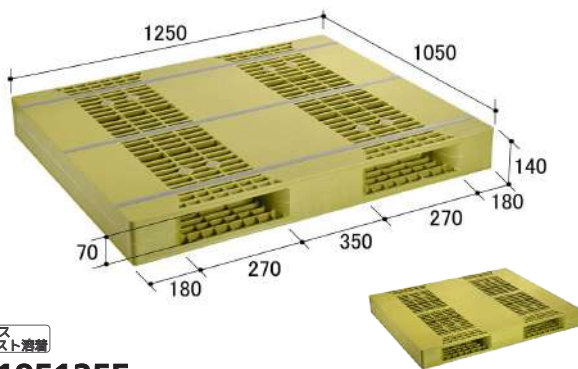

リデュース
ガスアシスト液着

ZR105125E

外寸: 1250 x 1050 x 140 mm	用途
材質: PP	平置き <input checked="" type="checkbox"/>
仕様: 両面2方差し	段積み <input checked="" type="checkbox"/>
色相: ライトグリーン	固定ラック <input checked="" type="checkbox"/>
質量: 26.3kg	自動倉庫 <input checked="" type="checkbox"/>

最大積載荷重: 1250kg	当日出荷 (印刷有: 翌日) ※営業日13時までの ご注文が対象です。
段積み総重量: 5000kg	出荷単位 1
	製品詳細はこちら▼



※自動倉庫使用可否はお問い合わせください

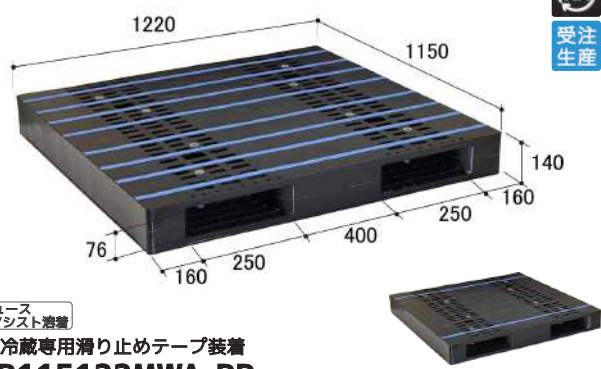

リデュース
ガスアシスト液着

ZR115122MWA-RR

外寸: 1220 x 1150 x 140 mm	用途
材質: 再生PE	平置き <input checked="" type="checkbox"/>
仕様: 両面2方差し	段積み <input checked="" type="checkbox"/>
色相: ブラック系	固定ラック <input checked="" type="checkbox"/>
質量: 27.5kg	自動倉庫 <input checked="" type="checkbox"/>

最大積載荷重: 1000kg	受注生産品 ※出荷日は営業担 当者までご確認ください。
段積み総重量: 4000kg	出荷単位 要相談
	製品詳細はこちら▼



※自動倉庫使用可否はお問い合わせください

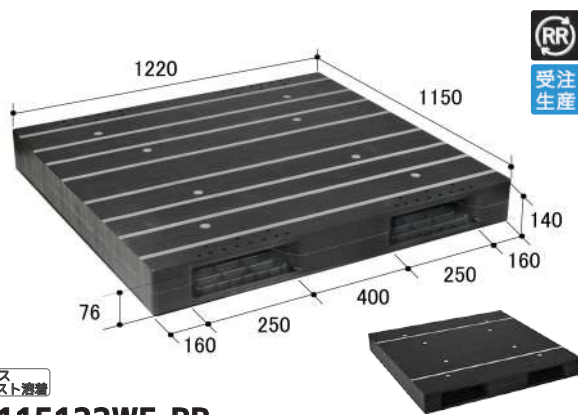

リデュース
ガスアシスト液着

ZR115122WE-RR

外寸: 1220 x 1150 x 140 mm	用途
材質: 再生PP	平置き <input checked="" type="checkbox"/>
仕様: 両面2方差し	段積み <input checked="" type="checkbox"/>
色相: ブラック系	固定ラック <input checked="" type="checkbox"/>
質量: 27.8kg	自動倉庫 <input checked="" type="checkbox"/>

最大積載荷重: 1000kg	受注生産品 ※出荷日は営業担 当者までご確認ください。
段積み総重量: 4000kg	出荷単位 要相談
	製品詳細はこちら▼



※自動倉庫使用可否はお問い合わせください

トラックへの積載効率向上

ドラム缶のパレット輸送を可能に

若干ずらしてのせることがポイントです！
ドラム缶が隙間なく載せられ、積載効率UP

ZR115122WE-RRは、短辺が従来のドラム缶用パレット(1200~1220mm)よりも小さく、10t車に2列積載できます。
出荷工場~納品先までの作業負担を低減します。

ご確認事項
用途(荷姿・業界)
1111サイズ
1111未満
1211
1212
その他
フットウェイ(輸送)
1210未満
1210未満
1210サイズ
1200以上
1300以上
1400以上
導電性パレット
その他の
関連製品
使用上の注意

1200以上

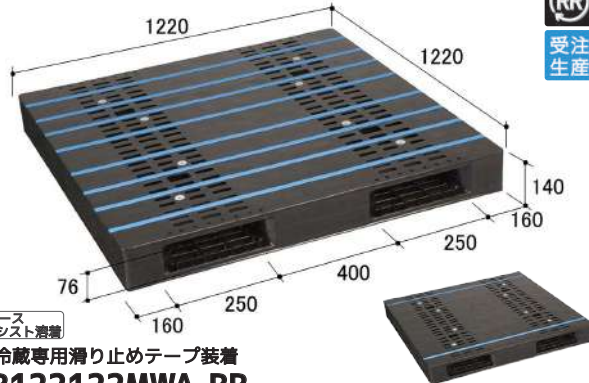

リデュース
ガスアシスト着床
冷凍冷蔵専用滑り止めテープ装着
ZR122122MWA-RR

外寸: 1220 × 1220 × 140 mm		用途		受注生産品 <small>※出荷日は営業現 当番までご確認ください。</small> 出荷単位 要相談 <small>製品詳細はこちら▼</small>
材質: 再生 PE	最大積載荷重: 1000kg	平置き	<input checked="" type="radio"/>	
仕様: 両面 2 方差し	段積み総重量: 4000kg	段積み	<input checked="" type="radio"/>	
色相: ブラック系	質量: 28.6kg	固定ラック	<input checked="" type="radio"/>	
		自動倉庫	<input checked="" type="radio"/>	
		用途詳細は p.14		

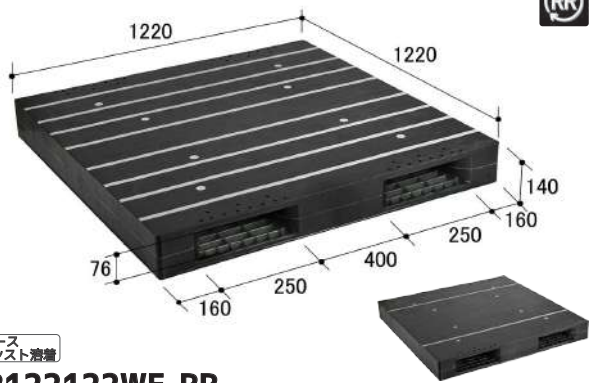

リデュース
ガスアシスト着床
ZR122122WE-RR

外寸: 1220 × 1220 × 140 mm		用途		受注生産品 <small>※出荷日は営業現 当番までご確認ください。</small> 出荷単位 1 <small>製品詳細はこちら▼</small>
材質: 再生 PP	最大積載荷重: 1000kg	平置き	<input checked="" type="radio"/>	
仕様: 両面 2 方差し	段積み総重量: 4000kg	段積み	<input checked="" type="radio"/>	
色相: ブラック系	質量: 29.0kg	固定ラック	<input checked="" type="radio"/>	
		自動倉庫	<input checked="" type="radio"/>	
		用途詳細は p.14		

ご採用事例

化学メーカー様
ラック保管でスペースの有効活用



- ドラム缶に最適な 1220×1220サイズのパレットで、ラック保管にも使用できる高強度。
- 8本の滑り止めで、滑りやすいドラム缶をしっかりホールド。

ZR122122WE-RR

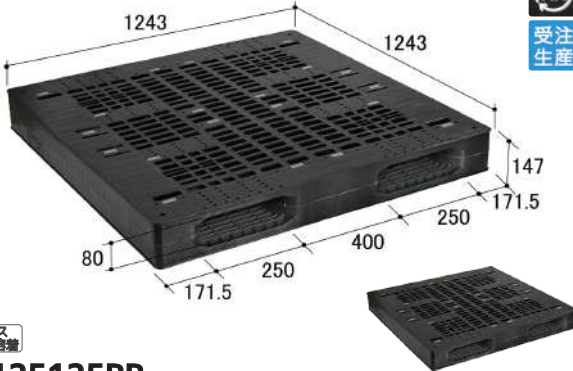

リデュース
リッド着床
FS125125RR

外寸: 1243 × 1243 × 147 mm		用途		受注生産品 <small>※出荷日は営業現 当番までご確認ください。</small> 出荷単位 要相談 <small>製品詳細はこちら▼</small>
材質: 再生 PP	最大積載荷重: 1000kg	平置き	<input checked="" type="radio"/>	
仕様: 両面 2 方差し	段積み総重量: 4000kg	段積み	<input checked="" type="radio"/>	
色相: ブラック系	質量: 30.3kg	固定ラック	<input checked="" type="radio"/>	
		自動倉庫	<input checked="" type="radio"/>	
		用途詳細は p.14		

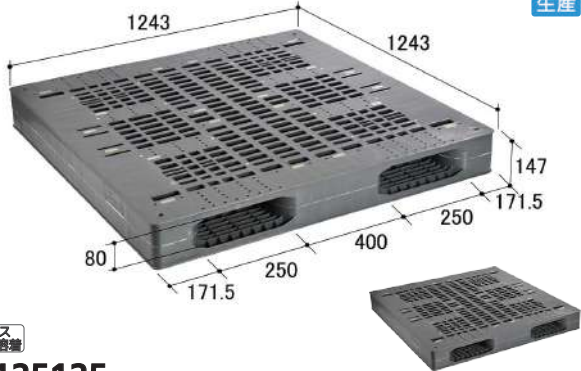

リデュース
リッド着床
FS125125

外寸: 1243 × 1243 × 147 mm		用途		受注生産品 <small>※出荷日は営業現 当番までご確認ください。</small> 出荷単位 要相談 <small>製品詳細はこちら▼</small>
材質: PP	最大積載荷重: 1000kg	平置き	<input checked="" type="radio"/>	
仕様: 両面 2 方差し	段積み総重量: 4000kg	段積み	<input checked="" type="radio"/>	
色相: グレー	質量: 29.0kg	固定ラック	<input checked="" type="radio"/>	
		自動倉庫	<input checked="" type="radio"/>	
		用途詳細は p.14		

ご確認事項
用途/荷姿/業界
1300以上
1310
1311
1313
1111サイズ
1111未満
1210未満
1210未満
1210サイズ
1200以上
1300以上
1400以上
導電性パレット
パソレの他の
関連製品
使用上の注意

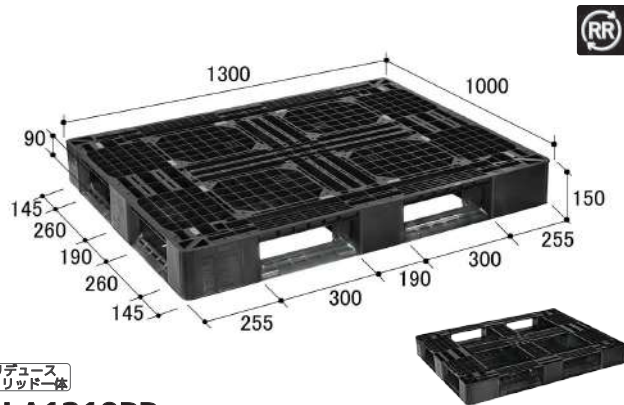

リデュース
ソリッド一体

LA1310RR

外寸: 1300 × 1000 × 150 mm	用途
材質: 再生 PP	平置き ○
最大積載荷重: 1000kg※	段積み ○
仕様: 片面4方差し	固定ラック ※
段積み総重量: 4000kg※	自動倉庫 ×
色相: ブラック系	質量: 14.1kg

当日出荷 (印刷有: 翌日) ※営業日13時までの ご注文が対象です。	出荷単位 1
製品詳細はこちら▼	QRコード
用途詳細は p.13	



※均等荷重物を均等に積み付けた場合
※固定ラック/ネステナーは500kg以下の均等荷重物推奨

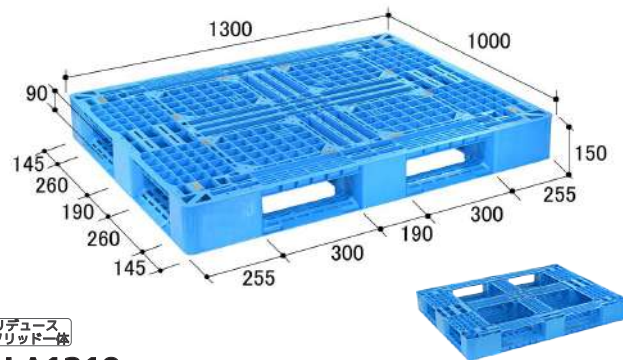

リデュース
ソリッド一体

LA1310

外寸: 1300 × 1000 × 150 mm	用途
材質: PP	平置き ○
最大積載荷重: 1000kg※	段積み ○
仕様: 片面4方差し	固定ラック ※
段積み総重量: 4000kg※	自動倉庫 ×
色相: ブルー	質量: 13.5kg

当日出荷 (印刷有: 翌日) ※営業日13時までの ご注文が対象です。	出荷単位 1
製品詳細はこちら▼	QRコード
用途詳細は p.13	



※均等荷重物を均等に積み付けた場合
※固定ラック/ネステナーは500kg以下の均等荷重物推奨

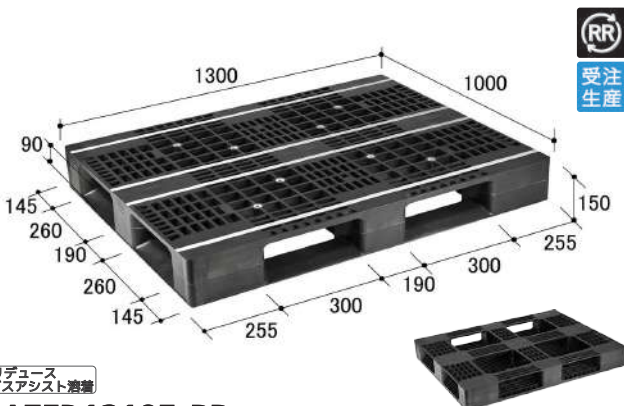

リデュース
ガスアシスト着着

AZFD1310E-RR

外寸: 1300 × 1000 × 150 mm	用途
材質: 再生 PP	平置き ○
最大積載荷重: 1000kg	段積み ○
仕様: 片面4方差し	固定ラック ※
段積み総重量: 4000kg	自動倉庫 ▲
色相: ブラック系	質量: 16.8kg

受注生産品 ※出荷日は営業担 当者までご確認ください。	出荷単位 要相談
製品詳細はこちら▼	QRコード
用途詳細は p.13	



※固定ラック/ネステナーは均等荷重物推奨

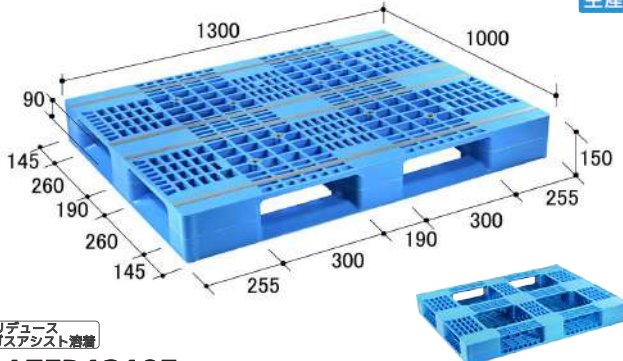

リデュース
ガスアシスト着着

AZFD1310E

外寸: 1300 × 1000 × 150 mm	用途
材質: PP	平置き ○
最大積載荷重: 1000kg	段積み ○
仕様: 片面4方差し	固定ラック ※
段積み総重量: 4000kg	自動倉庫 ▲
色相: ブルー	質量: 16.1kg

受注生産品 ※出荷日は営業担 当者までご確認ください。	出荷単位 要相談
製品詳細はこちら▼	QRコード
用途詳細は p.13	



※固定ラック/ネステナーは均等荷重物推奨

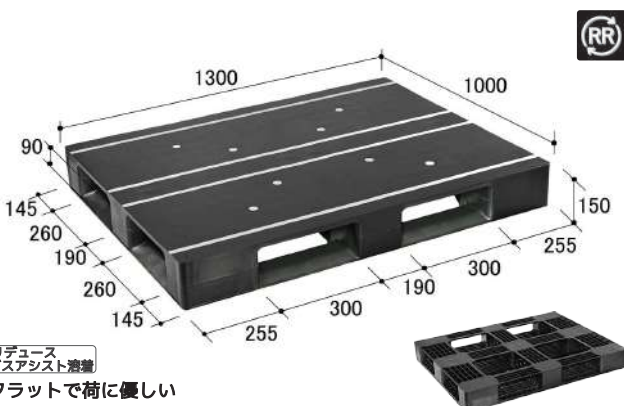

リデュース
ガスアシスト着着

フラットで荷に優しい

AZFD1310FE-RR

外寸: 1300 × 1000 × 150 mm	用途
材質: 再生 PP	平置き ○
最大積載荷重: 1000kg	段積み ○
仕様: 片面4方差し	固定ラック ※
段積み総重量: 4000kg	自動倉庫 ×
色相: ブラック系	質量: 18.4kg

当日出荷 (印刷有: 翌日) ※営業日13時までの ご注文が対象です。	出荷単位 1
製品詳細はこちら▼	QRコード
用途詳細は p.13	



※固定ラック/ネステナーは均等荷重物推奨

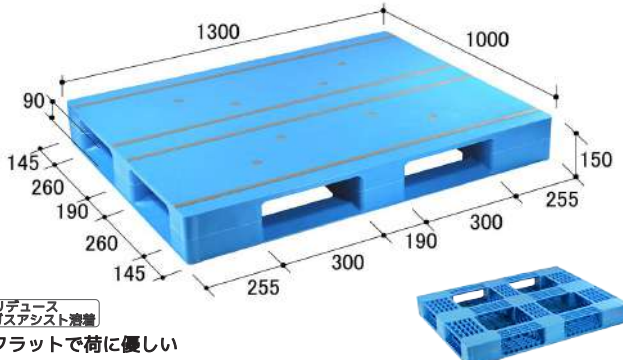

リデュース
ガスアシスト着着

フラットで荷に優しい

AZFD1310FE

外寸: 1300 × 1000 × 150 mm	用途
材質: PP	平置き ○
最大積載荷重: 1000kg	段積み ○
仕様: 片面4方差し	固定ラック ※
段積み総重量: 4000kg	自動倉庫 ×
色相: ブルー	質量: 17.7kg

当日出荷 (印刷有: 翌日) ※営業日13時までの ご注文が対象です。	出荷単位 1
製品詳細はこちら▼	QRコード
用途詳細は p.13	



※固定ラック/ネステナーは均等荷重物推奨

1300以上

1310

1311

1313

フォウエイ(輸送)

ライト(軽量)

スタンダード(汎用)

プレミアム(高強度)

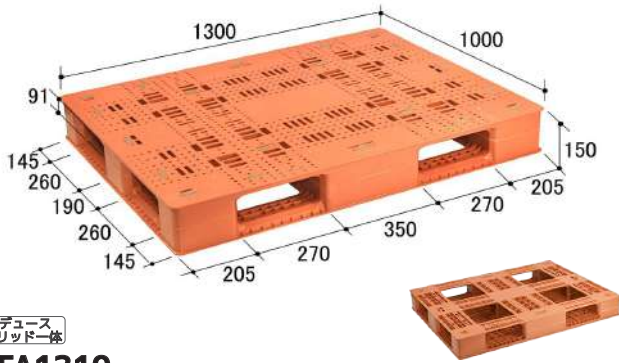

リデュース
ソリッドタイプ

FA1310

外寸: 1300 × 1000 × 150 mm	用途
材質: PP	平置き ○
仕様: 片面 4 方差し	段積み ○
色相: ブラウン	固定ラック ※
質量: 22.4 kg	自動倉庫 ▲

最大積載荷重: 1000kg	当日出荷 (印刷有: 翌日) ※営業日13時までの ご注文が対象です。
段積み総重量: 4000kg	出荷単位 1
	製品詳細はこちら▼



※固定ラック/ネステナーは均等荷重物推奨

用途詳細は p.13

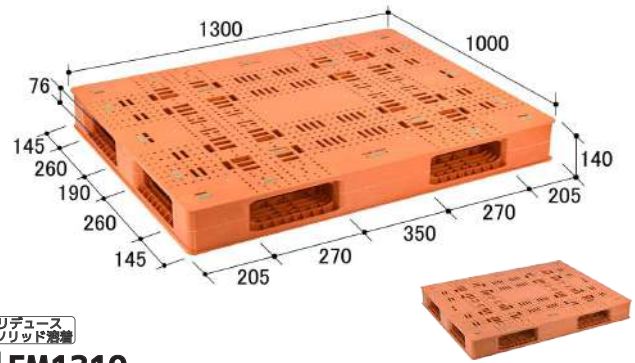

リデュース
ソリッドタイプ

FM1310

外寸: 1300 × 1000 × 140 mm	用途
材質: PP	平置き ○
仕様: 両面 4 方差し	段積み ○
色相: ブラウン	固定ラック ※
質量: 24.2 kg	自動倉庫 ▲

最大積載荷重: 1000kg	当日出荷 (印刷有: 翌日) ※営業日13時までの ご注文が対象です。
段積み総重量: 4000kg	出荷単位 1
	製品詳細はこちら▼

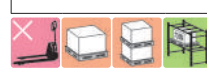

※固定ラック/ネステナーは均等荷重物推奨

用途詳細は p.13

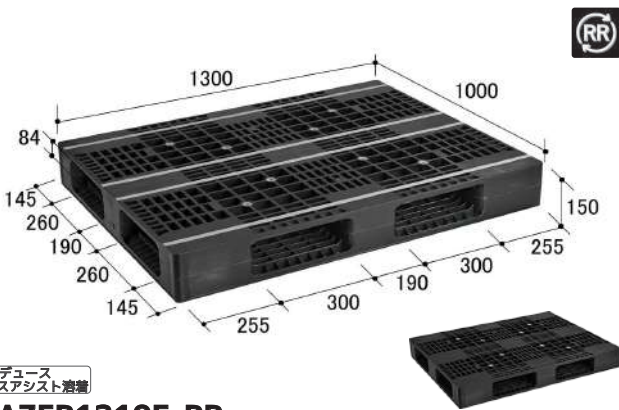

リデュース
ガスアシスト着床

AZFR1310E-RR

外寸: 1300 × 1000 × 150 mm	用途
材質: 再生 PP	平置き ○
仕様: 両面 4 方差し	段積み ○
色相: ブラック系	固定ラック ※
質量: 18.2 kg	自動倉庫 ▲

最大積載荷重: 1000kg	当日出荷 (印刷有: 翌日) ※営業日13時までの ご注文が対象です。
段積み総重量: 4000kg	出荷単位 1
	製品詳細はこちら▼



※固定ラック/ネステナーは均等荷重物推奨

用途詳細は p.13

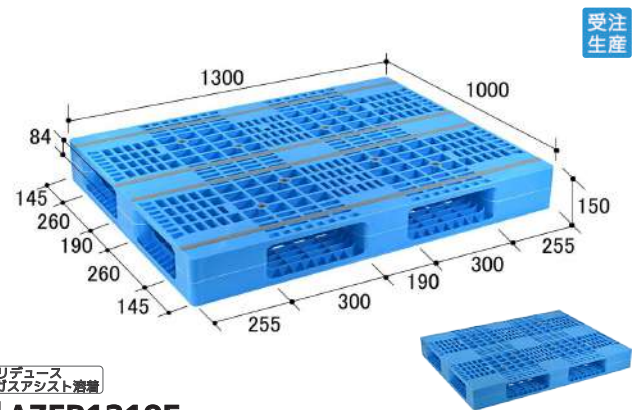

リデュース
ガスアシスト着床

AZFR1310E

外寸: 1300 × 1000 × 150 mm	用途
材質: PP	平置き ○
仕様: 両面 4 方差し	段積み ○
色相: ブルー	固定ラック ※
質量: 17.5 kg	自動倉庫 ▲

最大積載荷重: 1000kg	受注生産品 ※出荷日は営業日 到着までご確認ください。
段積み総重量: 4000kg	出荷単位 要相談
	製品詳細はこちら▼

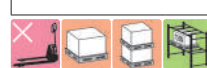

※固定ラック/ネステナーは均等荷重物推奨

用途詳細は p.13

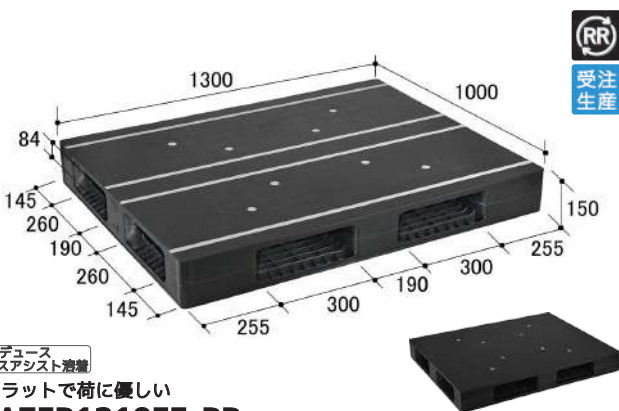

リデュース
ガスアシスト着床

フラットで荷に優しい

AZFR1310FE-RR

外寸: 1300 × 1000 × 150 mm	用途
材質: 再生 PP	平置き ○
仕様: 両面 4 方差し	段積み ○
色相: ブラック系	固定ラック ※
質量: 21.3 kg	自動倉庫 ▲

最大積載荷重: 1000kg	受注生産品 ※出荷日は営業日 到着までご確認ください。
段積み総重量: 4000kg	出荷単位 要相談
	製品詳細はこちら▼



※固定ラック/ネステナーは均等荷重物推奨

用途詳細は p.13

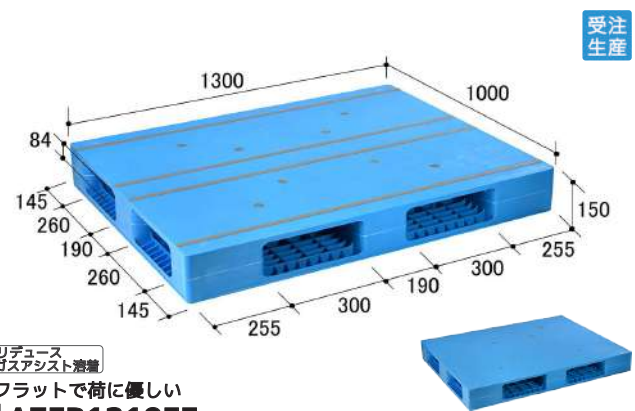

リデュース
ガスアシスト着床

フラットで荷に優しい

AZFR1310FE

外寸: 1300 × 1000 × 150 mm	用途
材質: PP	平置き ○
仕様: 両面 4 方差し	段積み ○
色相: ブルー	固定ラック ※
質量: 20.7 kg	自動倉庫 ▲

最大積載荷重: 1000kg	受注生産品 ※出荷日は営業日 到着までご確認ください。
段積み総重量: 4000kg	出荷単位 要相談
	製品詳細はこちら▼

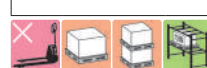

※固定ラック/ネステナーは均等荷重物推奨

用途詳細は p.13



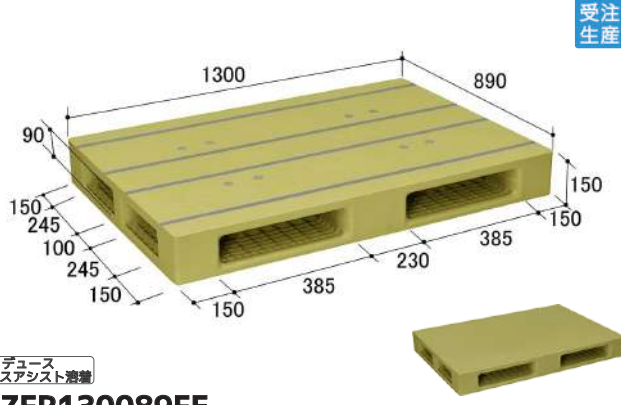

リデュース
ガスアシスト発端

ZFR130089FE

外寸: 1300 × 890 × 150 mm		用途
材質: PP	最大積載荷重: 1000kg	平置き <input checked="" type="checkbox"/>
仕様: 両面4方差し	段積み総重量: 4000kg	段積み <input checked="" type="checkbox"/>
色相: ライトグリーン	質量: 26.4kg	固定ラック <input checked="" type="checkbox"/>
		自動倉庫 <input checked="" type="checkbox"/>



※自動倉庫使用可否はお問い合わせください

受注生産
※出荷日は営業担当までご確認ください。
出荷単位 要相談
製品詳細はこちら
QRコード

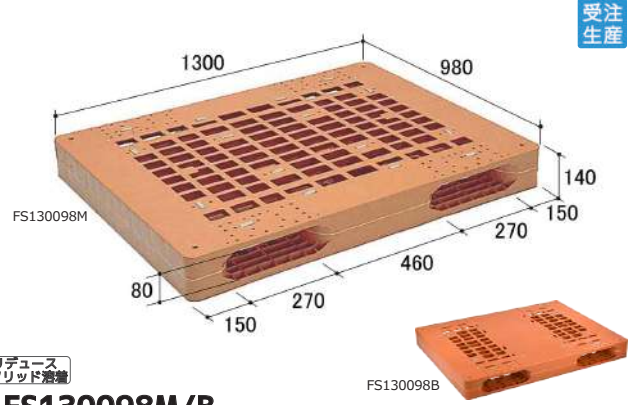

リデュース
ソリッド発端

FS130098M/B

外寸: 1300 × 980 × 140 mm		用途
材質: PP	最大積載荷重: 1000kg	平置き <input checked="" type="checkbox"/>
仕様: 両面2方差し	段積み総重量: 4000kg	段積み <input checked="" type="checkbox"/>
色相: ブラウン	質量: 19.6kg(M) 20.2kg(B)	固定ラック <input checked="" type="checkbox"/>
		自動倉庫 <input checked="" type="checkbox"/>



※自動倉庫使用可否はお問い合わせください

受注生産
※出荷日は営業担当までご確認ください。
出荷単位 要相談
製品詳細はこちら
QRコード

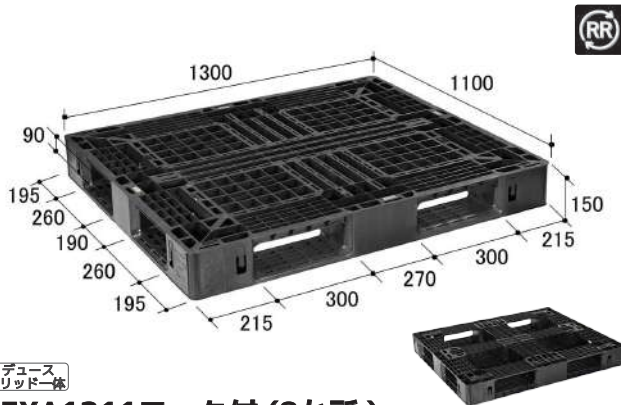

リデュース
ソリッド一体

EXA1311フック付(8か所)

外寸: 1300 × 1100 × 150 mm		用途
材質: 再生PP	最大積載荷重: 1000kg※	平置き <input checked="" type="checkbox"/>
仕様: 片面4方差し	段積み総重量: 2000kg※	段積み <input checked="" type="checkbox"/>
色相: ブラック系	質量: 12.4kg	固定ラック <input checked="" type="checkbox"/>
		自動倉庫 <input checked="" type="checkbox"/>



※荷崩れ防止を施した場合

当日出荷 (印刷有: 翌日)
※営業日13時までのご注文が対象です。
出荷単位 1
製品詳細はこちら
QRコード



リデュース
ソリッド一体

EXM1311フック付(8か所)

外寸: 1300 × 1100 × 150 mm		用途
材質: 再生PP	最大積載荷重: 1250kg※	平置き <input checked="" type="checkbox"/>
仕様: 両面4方差し	段積み総重量: 2500kg※	段積み <input checked="" type="checkbox"/>
色相: ブラック系	質量: 13.5kg	固定ラック <input checked="" type="checkbox"/>
		自動倉庫 <input checked="" type="checkbox"/>



※荷崩れ防止を施した場合

当日出荷 (印刷有: 翌日)
※営業日13時までのご注文が対象です。
出荷単位 1
製品詳細はこちら
QRコード

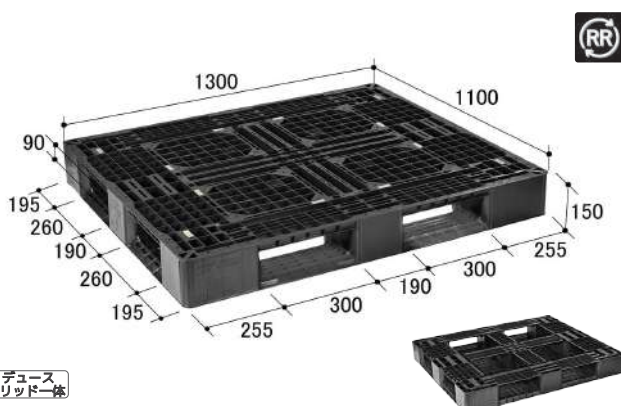

リデュース
ソリッド一体

LA1311RR

外寸: 1300 × 1100 × 150 mm		用途
材質: 再生PP	最大積載荷重: 1000kg※	平置き <input checked="" type="checkbox"/>
仕様: 片面4方差し	段積み総重量: 4000kg※	段積み <input checked="" type="checkbox"/>
色相: ブラック系	質量: 15.7kg	固定ラック <input checked="" type="checkbox"/>
		自動倉庫 <input checked="" type="checkbox"/>



※均等荷重物を均等に積み付けた場合
※固定ラック/ネステナーは500kg以下の均等荷重物推奨

当日出荷 (印刷有: 翌日)
※営業日13時までのご注文が対象です。
出荷単位 1
製品詳細はこちら
QRコード

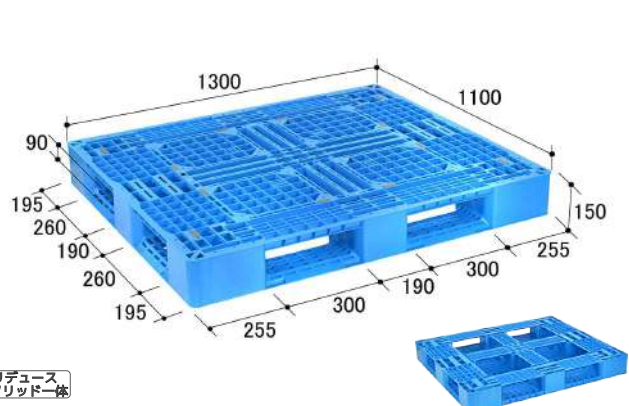

リデュース
ソリッド一体

LA1311

外寸: 1300 × 1100 × 150 mm		用途
材質: PP	最大積載荷重: 1000kg※	平置き <input checked="" type="checkbox"/>
仕様: 片面4方差し	段積み総重量: 4000kg※	段積み <input checked="" type="checkbox"/>
色相: ブルー	質量: 15.0kg	固定ラック <input checked="" type="checkbox"/>
		自動倉庫 <input checked="" type="checkbox"/>



※均等荷重物を均等に積み付けた場合
※固定ラック/ネステナーは500kg以下の均等荷重物推奨

当日出荷 (印刷有: 翌日)
※営業日13時までのご注文が対象です。
出荷単位 1
製品詳細はこちら
QRコード

ご確認事項

用途(荷姿)業界

1111サイズ

1111未満

1210未満

1210未満

1210サイズ

1200以上

1300以上

1400以上

導電性パレット

その他の

関連製品

使用上の注意

1300以上

1310

1311

1313

フォウエイ(輸送)

ライト(軽量)

スタンダード(汎用)

プレミアム(高強度)

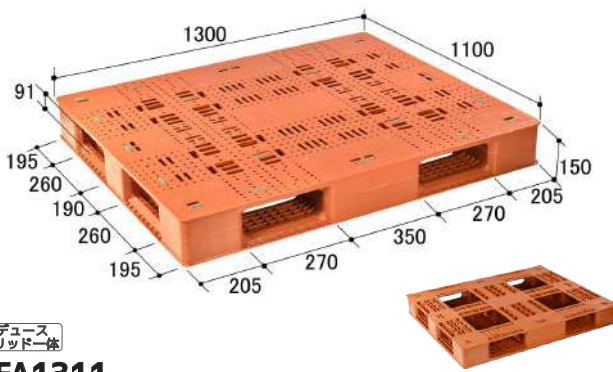

リデュース
ソリッド一体

FA1311

外寸: 1300 x 1100 x 150 mm	用途
材質: PP	平置き ○
仕様: 片面4方差し	段積み ○
色相: ブラウン	固定ラック ※
質量: 24.3 kg	自動倉庫 ▲

当日出荷 (印刷有: 登白) ※営業日13時までの ご注文が対象です。
出荷単位 1
製品詳細はこちら
用途詳細は p.13



※固定ラック/ネステナーは均等荷重物推奨

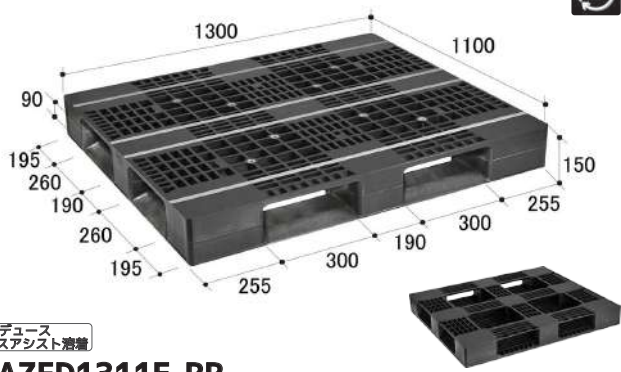

リデュース
ガスアシスト液着

AZFD1311E-RR

外寸: 1300 x 1100 x 150 mm	用途
材質: 再生PP	平置き ○
仕様: 片面4方差し	段積み ○
色相: ブラック系	固定ラック ※
質量: 18.7 kg	自動倉庫 ▲

当日出荷 (印刷有: 登白) ※営業日13時までの ご注文が対象です。
出荷単位 1
製品詳細はこちら
用途詳細は p.13



※固定ラック/ネステナーは均等荷重物推奨



受注
生産

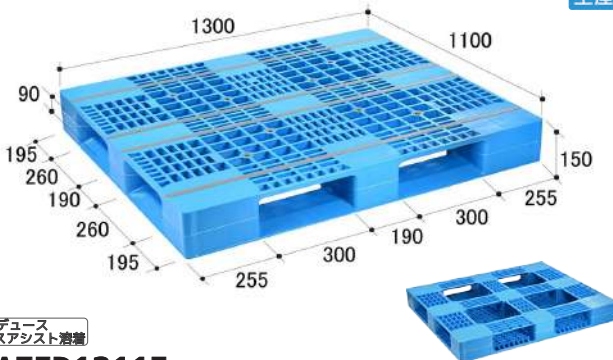

リデュース
ガスアシスト液着

AZFD1311E

外寸: 1300 x 1100 x 150 mm	用途
材質: PP	平置き ○
仕様: 片面4方差し	段積み ○
色相: ブルー	固定ラック ※
質量: 18.2 kg	自動倉庫 ▲

受注生産品 (印刷有: 登白) ※出荷日は営業担 当者までご確認ください。
出荷単位 要相談
製品詳細はこちら
用途詳細は p.13



※固定ラック/ネステナーは均等荷重物推奨



受注
生産

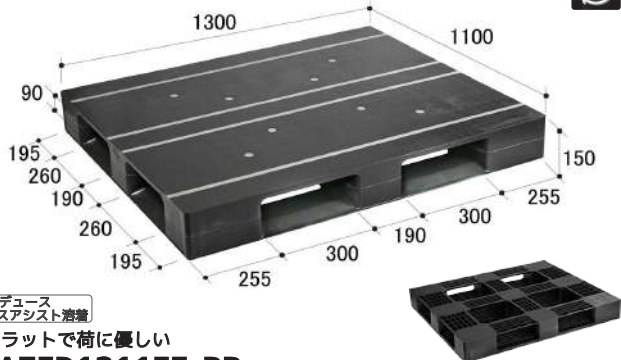

リデュース
ガスアシスト液着

AZFD1311FE-RR

外寸: 1300 x 1100 x 150 mm	用途
材質: 再生PP	平置き ○
仕様: 片面4方差し	段積み ○
色相: ブラック系	固定ラック ※
質量: 20.7 kg	自動倉庫 ▲

当日出荷 (印刷有: 登白) ※営業日13時までの ご注文が対象です。
出荷単位 1
製品詳細はこちら
用途詳細は p.13



※固定ラック/ネステナーは均等荷重物推奨

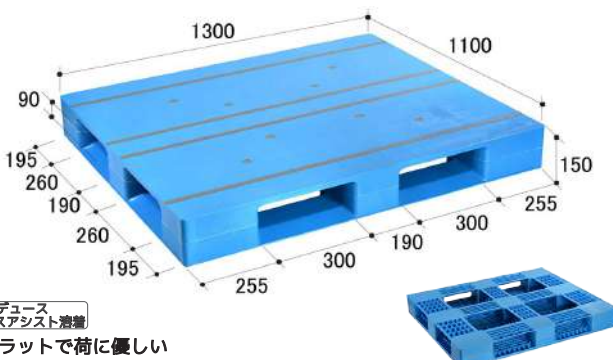

リデュース
ガスアシスト液着

AZFD1311FE

外寸: 1300 x 1100 x 150 mm	用途
材質: PP	平置き ○
仕様: 片面4方差し	段積み ○
色相: ブルー	固定ラック ※
質量: 19.9 kg	自動倉庫 ▲

当日出荷 (印刷有: 登白) ※営業日13時までの ご注文が対象です。
出荷単位 1
製品詳細はこちら
用途詳細は p.13



※固定ラック/ネステナーは均等荷重物推奨



受注
生産

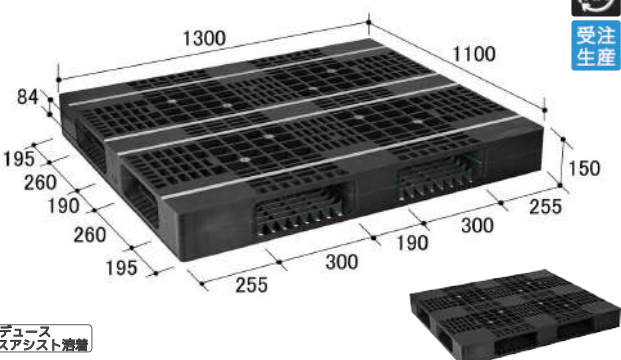

リデュース
ガスアシスト液着

AZFR1311E-RR

外寸: 1300 x 1100 x 150 mm	用途
材質: 再生PP	平置き ○
仕様: 両面4方差し	段積み ○
色相: ブラック系	固定ラック ※
質量: 20.5 kg	自動倉庫 ▲

受注生産品 (印刷有: 登白) ※出荷日は営業担 当者までご確認ください。
出荷単位 要相談
製品詳細はこちら
用途詳細は p.13



※固定ラック/ネステナーは均等荷重物推奨



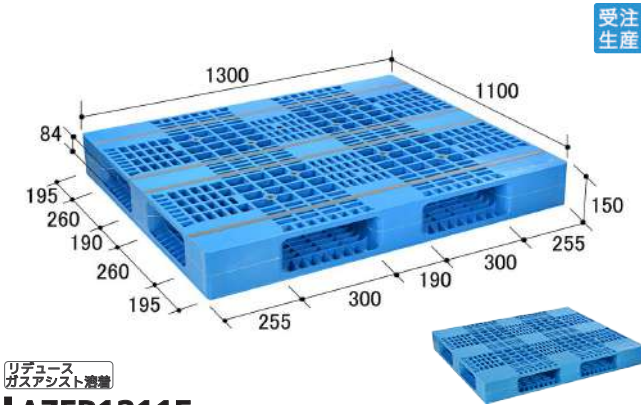

リデュース
ガスアシスト液着

AZFR1311E

外寸: 1300 × 1100 × 150 mm	用途
材質: PP	平置き <input checked="" type="checkbox"/>
最大積載荷重: 1000kg	段積み <input type="checkbox"/>
仕様: 両面 4 方差し	固定ラック <input checked="" type="checkbox"/>
段積み総重量: 4000kg	自動倉庫 <input checked="" type="checkbox"/>
色相: ブルー	質量: 19.7kg

受注生産品 ※出荷日は営業担当までご確認ください。	出荷単位 要相談
製品詳細はこちら	QRコード
用途詳細は p.13	



※固定ラック/ネステナーは均等荷重物推奨



リデュース
ガスアシスト液着

フラットで荷に優しい

AZFR1311FE-RR

外寸: 1300 × 1100 × 150 mm	用途
材質: 再生 PP	平置き <input checked="" type="checkbox"/>
最大積載荷重: 1000kg	段積み <input type="checkbox"/>
仕様: 両面 4 方差し	固定ラック <input checked="" type="checkbox"/>
段積み総重量: 4000kg	自動倉庫 <input checked="" type="checkbox"/>
色相: ブラック系	質量: 23.7kg

受注生産品 ※出荷日は営業担当までご確認ください。	当日出荷 (印刷有: 翌日) ※営業日13時までのご注文が対象です。
出荷単位 1	製品詳細はこちら
QRコード	用途詳細は p.13



※固定ラック/ネステナーは均等荷重物推奨

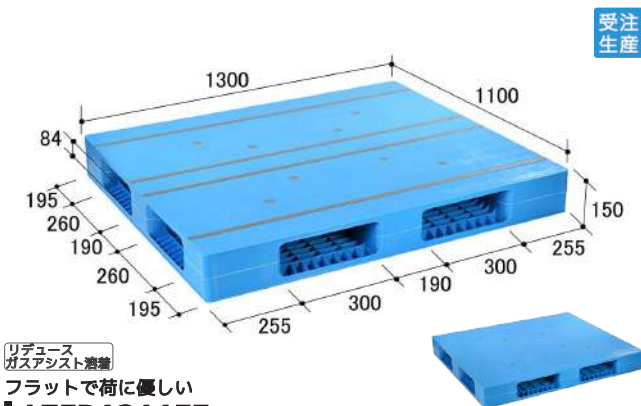

リデュース
ガスアシスト液着

AZFR1311FE

外寸: 1300 × 1100 × 150 mm	用途
材質: PP	平置き <input checked="" type="checkbox"/>
最大積載荷重: 1000kg	段積み <input type="checkbox"/>
仕様: 両面 4 方差し	固定ラック <input checked="" type="checkbox"/>
段積み総重量: 4000kg	自動倉庫 <input checked="" type="checkbox"/>
色相: ブルー	質量: 23.1kg

受注生産品 ※出荷日は営業担当までご確認ください。	出荷単位 要相談
製品詳細はこちら	QRコード
用途詳細は p.13	



※固定ラック/ネステナーは均等荷重物推奨

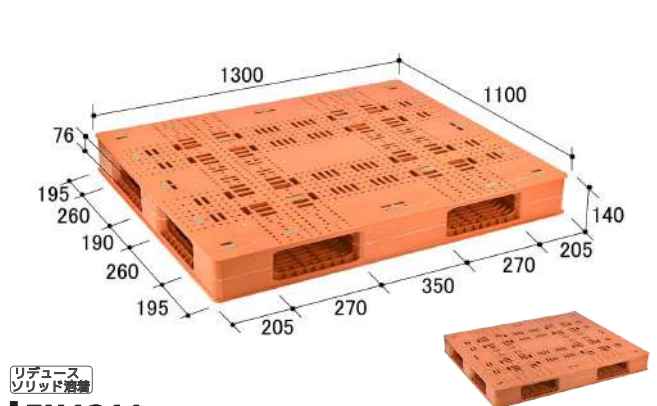

リデュース
ソリッド液着

FM1311

外寸: 1300 × 1100 × 140 mm	用途
材質: PP	平置き <input checked="" type="checkbox"/>
最大積載荷重: 1000kg	段積み <input type="checkbox"/>
仕様: 両面 4 方差し	固定ラック <input checked="" type="checkbox"/>
段積み総重量: 4000kg	自動倉庫 <input checked="" type="checkbox"/>
色相: ブラウン	質量: 26.2kg

受注生産品 ※出荷日は営業担当までご確認ください。	当日出荷 (印刷有: 翌日) ※営業日13時までのご注文が対象です。
出荷単位 1	製品詳細はこちら
QRコード	用途詳細は p.13



※固定ラック/ネステナーは均等荷重物推奨

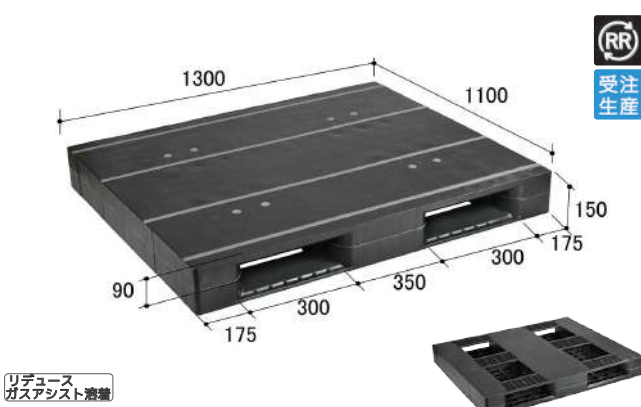

リデュース
ガスアシスト液着

ZD1113E-RR

外寸: 1300 × 1100 × 150 mm	用途
材質: 再生 PP	平置き <input checked="" type="checkbox"/>
最大積載荷重: 1000kg	段積み <input type="checkbox"/>
仕様: 片面 2 方差し	固定ラック <input checked="" type="checkbox"/>
段積み総重量: 4000kg	自動倉庫 <input checked="" type="checkbox"/>
色相: ブラック系	質量: 28.5kg

受注生産品 ※出荷日は営業担当までご確認ください。	出荷単位 要相談
製品詳細はこちら	QRコード
用途詳細は p.14	



※自動倉庫使用可否はお問い合わせください

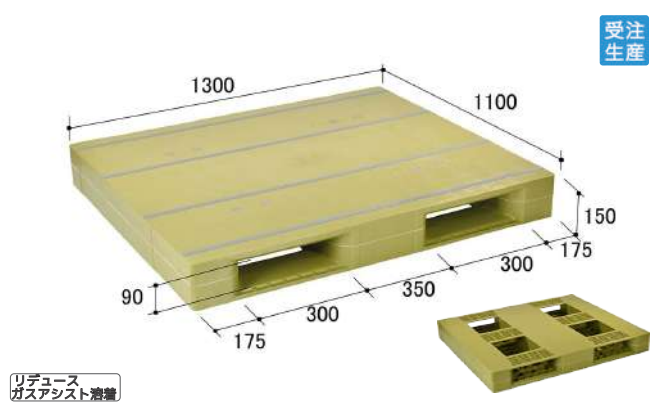

リデュース
ガスアシスト液着

ZD1113E

外寸: 1300 × 1100 × 150 mm	用途
材質: PP	平置き <input checked="" type="checkbox"/>
最大積載荷重: 1000kg	段積み <input type="checkbox"/>
仕様: 片面 2 方差し	固定ラック <input checked="" type="checkbox"/>
段積み総重量: 4000kg	自動倉庫 <input checked="" type="checkbox"/>
色相: ライトグリーン	質量: 28.0kg

受注生産品 ※出荷日は営業担当までご確認ください。	出荷単位 要相談
製品詳細はこちら	QRコード
用途詳細は p.14	



※自動倉庫使用可否はお問い合わせください

ご確認事項
用途/荷姿/業界
1300以上
1310
1311
1313
1111サイズ
1111未満
1210未満
1210サイズ
1200以上
1300以上
1400以上
導電性パレット
パソレの他の
関連製品
使用上の注意

1300以上

1310

1311

1313

1315

1317

1319

1315

1317

1319

1321

1323

1325

1327

1330

1333

1335

1337

1339

1341

1343

1345

1347

1349

1351

1353

1355

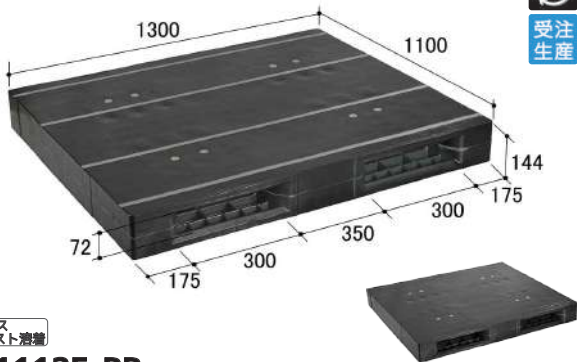

リデュース
ガスアシスト着床

ZR1113E-RR

外寸: 1300 × 1100 × 144 mm
材質: 再生 PP
仕様: 両面 2 方差し
色相: ブラック系

用途
平置き <input type="radio"/>
段積み <input type="radio"/>
固定ラック <input type="radio"/>
自動倉庫 <input checked="" type="radio"/>

受注生産品
※出荷日は営業担当までご確認ください。

出荷単位: 要相談

製品詳細はこちら

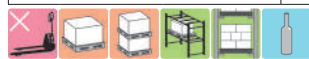

※自動倉庫使用可否はお問い合わせください

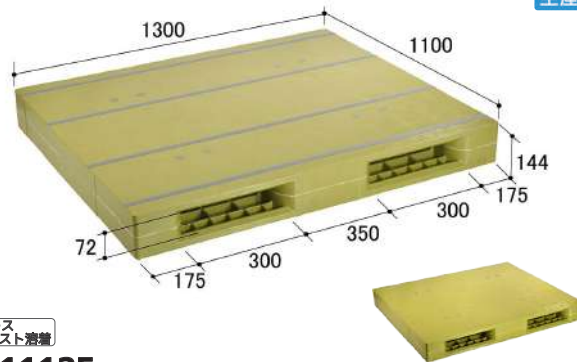

リデュース
ガスアシスト着床

ZR1113E

外寸: 1300 × 1100 × 144 mm
材質: PP
仕様: 両面 2 方差し
色相: ライトグリーン

用途
平置き <input type="radio"/>
段積み <input type="radio"/>
固定ラック <input type="radio"/>
自動倉庫 <input checked="" type="radio"/>

受注生産品
※出荷日は営業担当までご確認ください。

出荷単位: 要相談

製品詳細はこちら



※自動倉庫使用可否はお問い合わせください

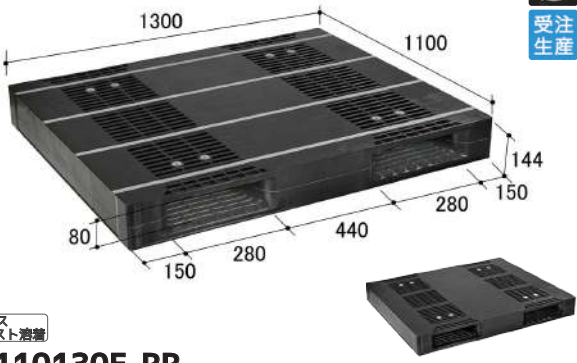

リデュース
ガスアシスト着床

ZR110130E-RR

外寸: 1300 × 1100 × 144 mm
材質: 再生 PP
仕様: 両面 2 方差し
色相: ブラック系

用途
平置き <input type="radio"/>
段積み <input type="radio"/>
固定ラック <input type="radio"/>
自動倉庫 <input checked="" type="radio"/>

受注生産品
※出荷日は営業担当までご確認ください。

出荷単位: 要相談

製品詳細はこちら



※自動倉庫使用可否はお問い合わせください

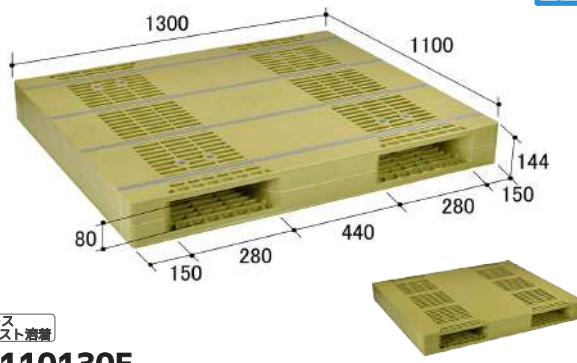

リデュース
ガスアシスト着床

ZR110130E

外寸: 1300 × 1100 × 144 mm
材質: PP
仕様: 両面 2 方差し
色相: ライトグリーン

用途
平置き <input type="radio"/>
段積み <input type="radio"/>
固定ラック <input type="radio"/>
自動倉庫 <input checked="" type="radio"/>

受注生産品
※出荷日は営業担当までご確認ください。

出荷単位: 要相談

製品詳細はこちら



※自動倉庫使用可否はお問い合わせください

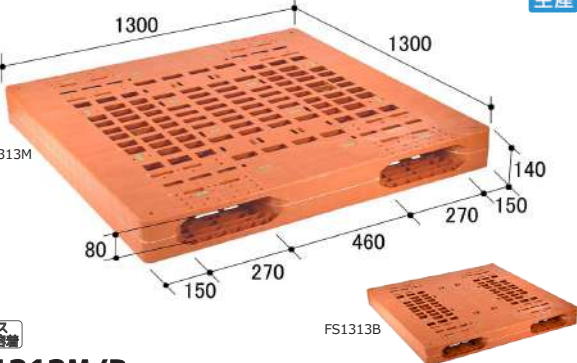

リデュース
ソリッド着床

FS1313M/B

外寸: 1300 × 1300 × 140 mm
材質: PP
仕様: 両面 2 方差し
色相: ブラウン

用途
平置き <input type="radio"/>
段積み <input type="radio"/>
固定ラック <input type="radio"/>
自動倉庫 <input checked="" type="radio"/>

受注生産品
※出荷日は営業担当までご確認ください。

出荷単位: 要相談

製品詳細はこちら



※自動倉庫使用可否はお問い合わせください

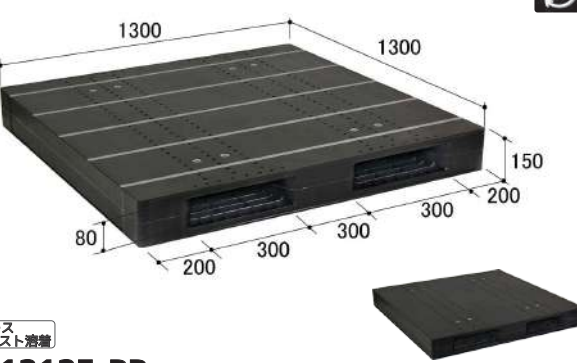

リデュース
ガスアシスト着床

ZR1313E-RR

外寸: 1300 × 1300 × 150 mm
材質: 再生 PP
仕様: 両面 2 方差し
色相: ブラック系

用途
平置き <input type="radio"/>
段積み <input type="radio"/>
固定ラック <input type="radio"/>
自動倉庫 <input checked="" type="radio"/>

受注生産品
※出荷日は営業担当までご確認ください。

出荷単位: 要相談

製品詳細はこちら



※自動倉庫使用可否はお問い合わせください

ご確認事項
用途/荷姿/業界
1400以上
1411
その他
1111サイズ
1111未満
1111未満
1210未満
1210未満
1210サイズ
スタンダード(汎用)
1200以上
1300以上
1400以上
導電性パレット
パソレットの他
関連製品
使用上の注意

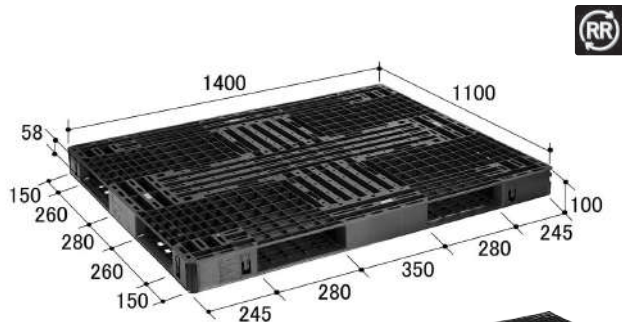

リデュース
ソリッド一体

袋物やフレコンに最適

EXM1411フック付(8か所)

外寸: 1400 × 1100 × 100 mm	用途
材質: 再生 PP	平置き <input checked="" type="radio"/>
最大積載荷重: 1000kg※	段積み <input checked="" type="radio"/>
仕様: 両面 4 方差し	固定ラック <input checked="" type="radio"/>
段積み総重量: 2000kg※	自動倉庫 <input checked="" type="radio"/>
色相: ブラック系	質量: 11.5kg

当日出荷 (印刷有: 翌日) ※営業日13時までの ご注文が対象です。
出荷単位 1
製品詳細はこちら▼



※荷崩れ防止を施した場合

用途詳細は p.12

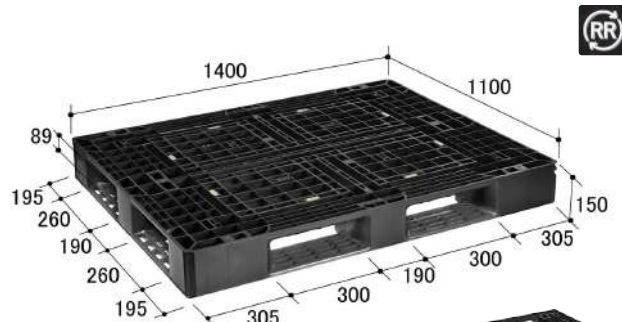

リデュース
ソリッド一体

SLB1411RR

外寸: 1400 × 1100 × 150 mm	用途
材質: 再生 PP	平置き <input checked="" type="radio"/>
最大積載荷重: 1000kg※	段積み <input checked="" type="radio"/>
仕様: 片面 4 方差し	固定ラック <input checked="" type="radio"/>
段積み総重量: 4000kg※	自動倉庫 <input checked="" type="radio"/>
色相: ブラック系	質量: 13.3kg

当日出荷 (印刷有: 翌日) ※営業日13時までの ご注文が対象です。
出荷単位 1
製品詳細はこちら▼



※均等荷重物を均等に積み付けた場合

用途詳細は p.12

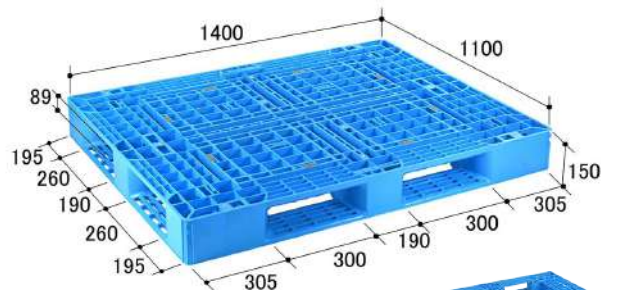

リデュース
ソリッド一体

SLA1411

外寸: 1400 × 1100 × 150 mm	用途
材質: PP	平置き <input checked="" type="radio"/>
最大積載荷重: 1000kg※	段積み <input checked="" type="radio"/>
仕様: 片面 4 方差し	固定ラック <input checked="" type="radio"/>
段積み総重量: 4000kg※	自動倉庫 <input checked="" type="radio"/>
色相: ブルー	質量: 12.9kg

当日出荷 (印刷有: 翌日) ※営業日13時までの ご注文が対象です。
出荷単位 1
製品詳細はこちら▼



※均等荷重物を均等に積み付けた場合

用途詳細は p.12

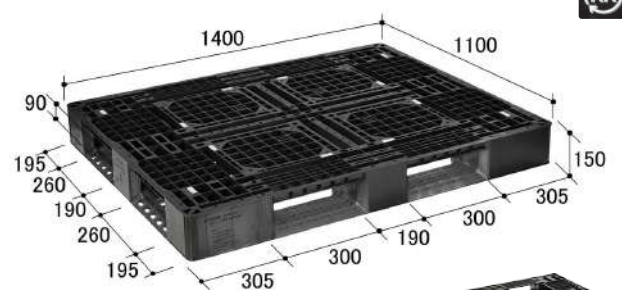

リデュース
ソリッド一体

LA1411RR

外寸: 1400 × 1100 × 150 mm	用途
材質: 再生 PP	平置き <input checked="" type="radio"/>
最大積載荷重: 1000kg※	段積み <input checked="" type="radio"/>
仕様: 片面 4 方差し	固定ラック <input checked="" type="radio"/>
段積み総重量: 4000kg※	自動倉庫 <input checked="" type="radio"/>
色相: ブラック系	質量: 16.5kg

当日出荷 (印刷有: 翌日) ※営業日13時までの ご注文が対象です。
出荷単位 1
製品詳細はこちら▼



※均等荷重物を均等に積み付けた場合

※固定ラック / ネステナーは 500kg 以下の均等荷重物推奨

用途詳細は p.12

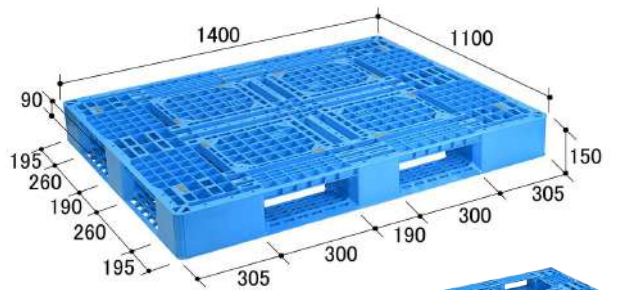

リデュース
ソリッド一体

LA1411

外寸: 1400 × 1100 × 150 mm	用途
材質: PP	平置き <input checked="" type="radio"/>
最大積載荷重: 1000kg※	段積み <input checked="" type="radio"/>
仕様: 片面 4 方差し	固定ラック <input checked="" type="radio"/>
段積み総重量: 4000kg※	自動倉庫 <input checked="" type="radio"/>
色相: ブルー	質量: 16.0kg

当日出荷 (印刷有: 翌日) ※営業日13時までの ご注文が対象です。
出荷単位 1
製品詳細はこちら▼



※均等荷重物を均等に積み付けた場合

※固定ラック / ネステナーは 500kg 以下の均等荷重物推奨

用途詳細は p.13

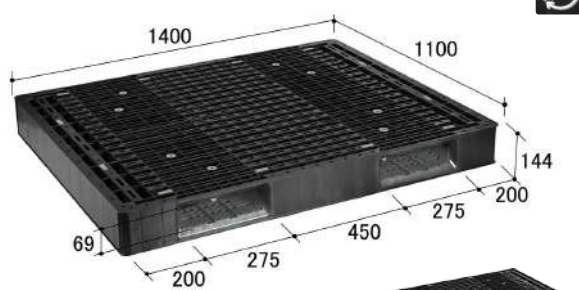

リデュース
ソリッド一体

FS1411-2RR

外寸: 1400 × 1100 × 144 mm	用途
材質: 再生 PP	平置き <input checked="" type="radio"/>
最大積載荷重: 1000kg	段積み <input checked="" type="radio"/>
仕様: 両面 2 方差し	固定ラック <input checked="" type="radio"/>
段積み総重量: 4000kg	自動倉庫 <input checked="" type="radio"/>
色相: ブラック系	質量: 27.2kg

当日出荷 (印刷有: 翌日) ※営業日13時までの ご注文が対象です。
出荷単位 1
製品詳細はこちら▼



※固定ラック / ネステナーは均等荷重物推奨

用途詳細は p.13



1400 以上

1411

その他

ライト(軽量)

スタンダード(汎用)

プレミアム(高強度)

製罐用

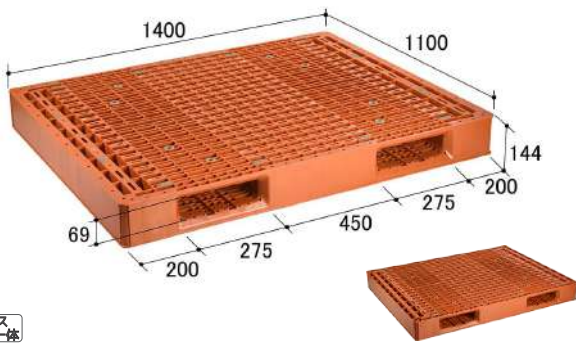

リデュース
ソリッド一体

FS1411-2

外寸: 1400 × 1100 × 144 mm	用途
材質: PP	平置き ○
仕様: 両面 2 方差し	段積み ○
色相: ブラウン/ブルー	固定ラック ✖
質量: 25.8kg	自動倉庫 ▲

当日出荷 (印刷有: 登白) ※営業日13時までの ご注文が対象です。	出荷単位 1
製品詳細はこちら	QRコード
用途詳細は p.13	



※固定ラック/ネステナーは均等荷重物推奨

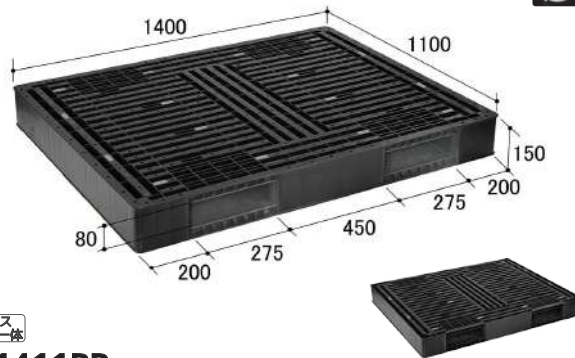

リデュース
ソリッド一体

FS1411RR

外寸: 1400 × 1100 × 150 mm	用途
材質: 再生 PP	平置き ○
仕様: 両面 2 方差し	段積み ○
色相: ブラック系	固定ラック ✖
質量: 30.9kg	自動倉庫 ▲

当日出荷 (印刷有: 登白) ※営業日13時までの ご注文が対象です。	出荷単位 1
製品詳細はこちら	QRコード
用途詳細は p.13	



※固定ラック/ネステナーは均等荷重物推奨

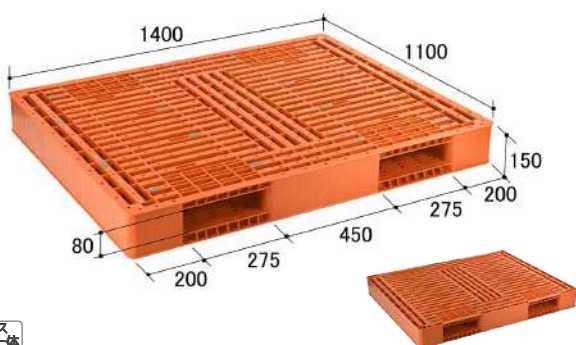

リデュース
ソリッド一体

FS1411

外寸: 1400 × 1100 × 150 mm	用途
材質: PP	平置き ○
仕様: 両面 2 方差し	段積み ○
色相: ブラウン/グレー	固定ラック ✖
質量: 30.0kg	自動倉庫 ▲

当日出荷 (印刷有: 登白) ※営業日13時までの ご注文が対象です。	出荷単位 1
製品詳細はこちら	QRコード
用途詳細は p.13	



※固定ラック/ネステナーは均等荷重物推奨

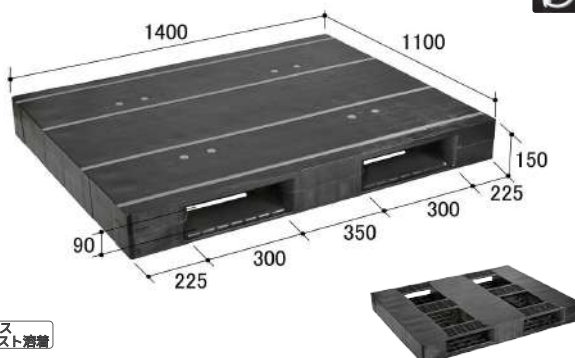

リデュース
ガスアシスト着盤

ZD1114E-RR

外寸: 1400 × 1100 × 150 mm	用途
材質: 再生 PP	平置き ○
仕様: 片面 2 方差し	段積み ○
色相: ブラック系	固定ラック ○
質量: 30.0kg	自動倉庫 ✖

当日出荷 (印刷有: 登白) ※営業日13時までの ご注文が対象です。	出荷単位 1
製品詳細はこちら	QRコード
用途詳細は p.14	

※自動倉庫使用可否はお問い合わせください

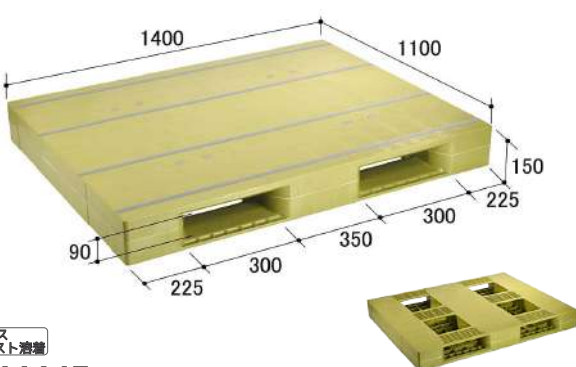

リデュース
ガスアシスト着盤

ZD1114E

外寸: 1400 × 1100 × 150 mm	用途
材質: PP	平置き ○
仕様: 片面 2 方差し	段積み ○
色相: ライトグリーン	固定ラック ○
質量: 29.5kg	自動倉庫 ✖

当日出荷 (印刷有: 登白) ※営業日13時までの ご注文が対象です。	出荷単位 1
製品詳細はこちら	QRコード
用途詳細は p.14	



※自動倉庫使用可否はお問い合わせください

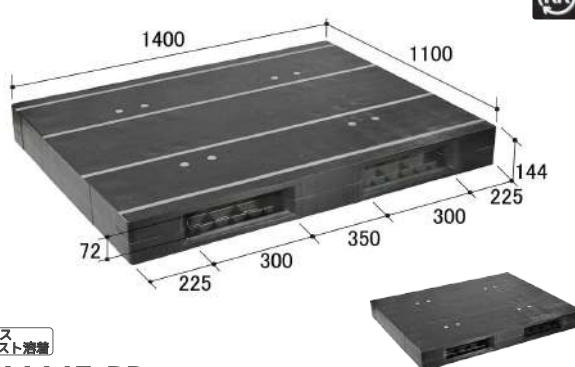

リデュース
ガスアシスト着盤

ZR1114E-RR

外寸: 1400 × 1100 × 144 mm	用途
材質: 再生 PP	平置き ○
仕様: 両面 2 方差し	段積み ○
色相: ブラック系	固定ラック ○
質量: 31.0kg	自動倉庫 ✖

当日出荷 (印刷有: 登白) ※営業日13時までの ご注文が対象です。	出荷単位 1
製品詳細はこちら	QRコード
用途詳細は p.14	



※自動倉庫使用可否はお問い合わせください



ご確認事項

用途/荷姿/業界

1400以上

1411

その他

1111サイズ

1111未満

1210未満

1210未満

1210サイズ

1200以上

1300以上

1400以上

1400以上

1400以上

1400以上

1400以上

1400以上

1400以上

1400以上

1400以上

1400以上

1400以上

1400以上

1400以上

1400以上

1400以上

1400以上

1400以上

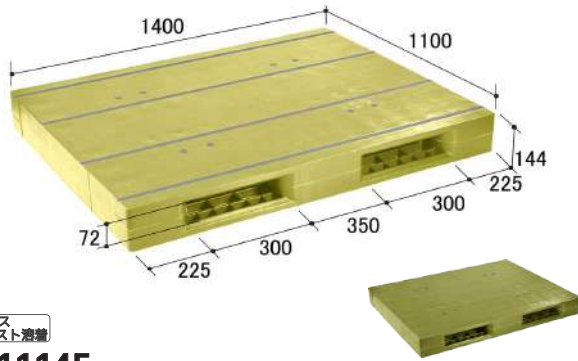

リデュース
ガスアシスト済

ZR1114E

外寸: 1400 × 1100 × 144 mm	用途
材質: PP	平置き <input checked="" type="checkbox"/>
仕様: 両面 2 方差し	段積み <input checked="" type="checkbox"/>
色相: ライトグリーン	固定ラック <input checked="" type="checkbox"/>
最大積載荷重: 1000kg	自動倉庫 <input checked="" type="checkbox"/>
段積み総重量: 4000kg	
質量: 30.5kg	

当日出荷 (印刷有: 翌日) ※営業日13時までの ご注文が対象です。
出荷単位 1
製品詳細はこちら



※自動倉庫使用可否はお問い合わせください

用途詳細は p.14

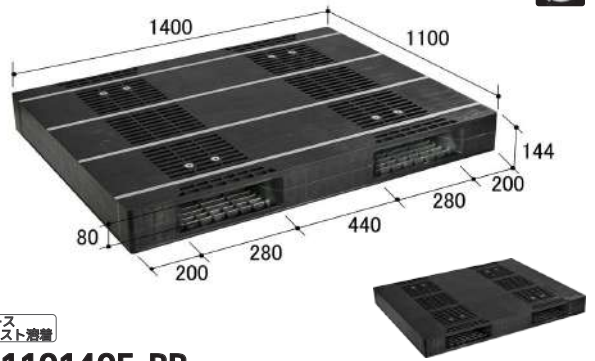

リデュース
ガスアシスト済

ZR110140E-RR

外寸: 1400 × 1100 × 144 mm	用途
材質: 再生 PP	平置き <input checked="" type="checkbox"/>
仕様: 両面 2 方差し	段積み <input checked="" type="checkbox"/>
色相: ブラック茶	固定ラック <input checked="" type="checkbox"/>
最大積載荷重: 1250kg	自動倉庫 <input checked="" type="checkbox"/>
段積み総重量: 5000kg	
質量: 33.8kg	

当日出荷 (印刷有: 翌日) ※営業日13時までの ご注文が対象です。
出荷単位 1
製品詳細はこちら



※自動倉庫使用可否はお問い合わせください

用途詳細は p.14

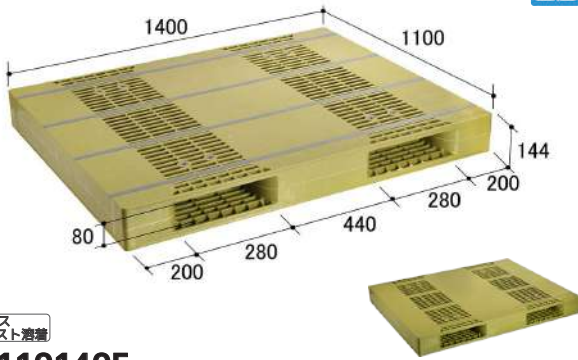

リデュース
ガスアシスト済

ZR110140E

外寸: 1400 × 1100 × 144 mm	用途
材質: PP	平置き <input checked="" type="checkbox"/>
仕様: 両面 2 方差し	段積み <input checked="" type="checkbox"/>
色相: ライトグリーン	固定ラック <input checked="" type="checkbox"/>
最大積載荷重: 1250kg	自動倉庫 <input checked="" type="checkbox"/>
段積み総重量: 5000kg	
質量: 33.0kg	

受注生産品 ※出荷日は営業担 当者までご確認ください。
出荷単位 要相談
製品詳細はこちら



※自動倉庫使用可否はお問い合わせください

用途詳細は p.14



ご採用事例



製糖会社様 自動倉庫専用の高強度パレット

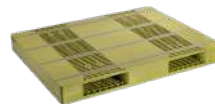

ZR110140E(特注)

- 特殊原料の使用により、1.5tの荷重に対応。
- 洗浄できるため、食品をのせるパレットを衛生的に保つことができ、カビや腐食の心配もなく使える。

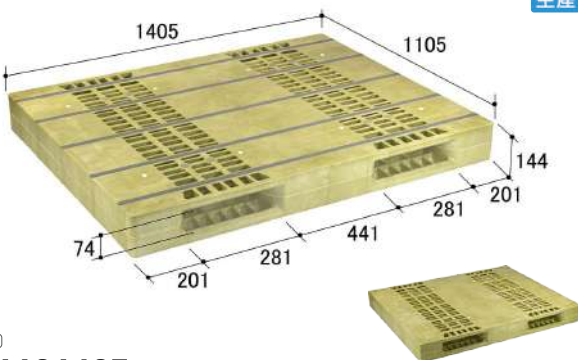

発泡済

PB110140E

外寸: 1405 × 1105 × 144 mm	用途
材質: PP	平置き <input checked="" type="checkbox"/>
仕様: 両面 2 方差し	段積み <input checked="" type="checkbox"/>
色相: ライトグリーン	固定ラック <input checked="" type="checkbox"/>
最大積載荷重: 1250kg	自動倉庫 <input checked="" type="checkbox"/>
段積み総重量: 5000kg	
質量: 37.2kg	

受注生産品 ※出荷日は営業担 当者までご確認ください。
出荷単位 要相談
製品詳細はこちら



※自動倉庫使用可否はお問い合わせください

用途詳細は p.14

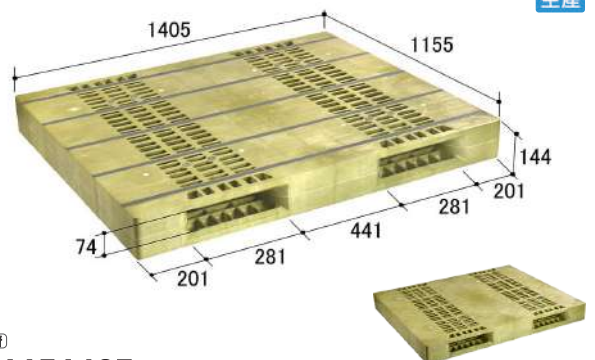

発泡済

PB115140E

外寸: 1405 × 1155 × 144 mm	用途
材質: PP	平置き <input checked="" type="checkbox"/>
仕様: 両面 2 方差し	段積み <input checked="" type="checkbox"/>
色相: ライトグリーン	固定ラック <input checked="" type="checkbox"/>
最大積載荷重: 1250kg	自動倉庫 <input checked="" type="checkbox"/>
段積み総重量: 5000kg	
質量: 38.4kg	

受注生産品 ※出荷日は営業担 当者までご確認ください。
出荷単位 要相談
製品詳細はこちら



※自動倉庫使用可否はお問い合わせください

用途詳細は p.14



ご確認事項

用途(荷姿)業界

1111サイズ

1111未満

1210未満

1210サイズ

1200以上

1300以上

1400以上

導電性パレット

その他の

関連製品

使用上の注意

1400以上

1411

その他

ライト(軽量)

スタンダード(汎用)

プレミアム(高強度)

製罐用

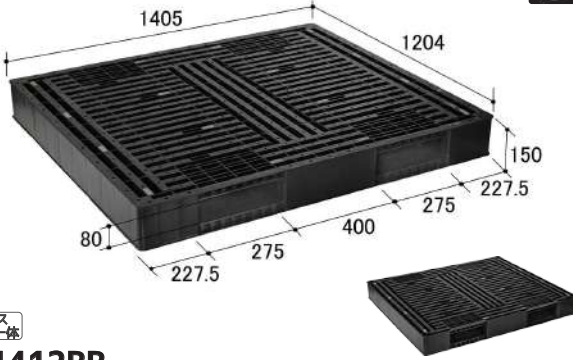

リデュース
ソリッド一体

FS1412RR

外寸: 1405 × 1204 × 150 mm		用途		当日出荷 (印刷有: 登録) ※営業日1時までの ご注文が対象です。
材質: 再生 PE	最大積載荷重: 1000kg	平置き	<input checked="" type="radio"/>	
仕様: 両面 2 方差し	段積み総重量: 4000kg	段積み	<input checked="" type="radio"/>	
色相: ブラック系	質量: 32.4kg	固定ラック	<input checked="" type="radio"/>	
		自動倉庫	<input checked="" type="radio"/>	
		出荷単位 1 製品詳細はこちら▼		
※固定ラック/ネステナーは均等荷重物推奨		用途詳細は p.13		

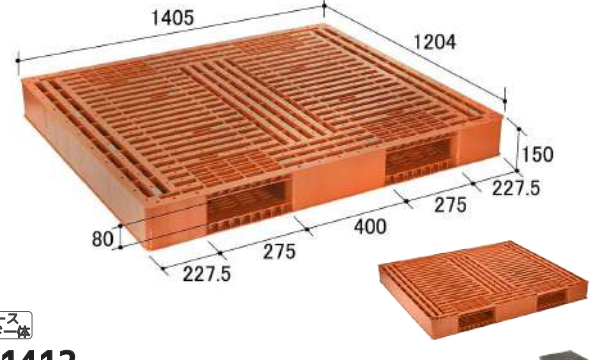

リデュース
ソリッド一体

FS1412

外寸: 1405 × 1204 × 150 mm		用途		当日出荷 (印刷有: 登録) ※営業日1時までの ご注文が対象です。
材質: PE	最大積載荷重: 1000kg	平置き	<input checked="" type="radio"/>	
仕様: 両面 2 方差し	段積み総重量: 4000kg	段積み	<input checked="" type="radio"/>	
色相: ブラウン/グレー	質量: 32.3kg	固定ラック	<input checked="" type="radio"/>	
		自動倉庫	<input checked="" type="radio"/>	
		出荷単位 1 製品詳細はこちら▼		
※固定ラック/ネステナーは均等荷重物推奨		用途詳細は p.13		

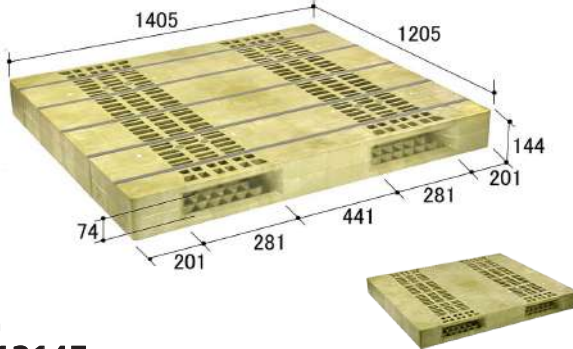

受注生産

(発泡消音)

PB1214E

外寸: 1405 × 1205 × 144 mm		用途		受注生産品 ※出荷日は営業担当 担当者までご確認ください。
材質: PP	最大積載荷重: 1250kg	平置き	<input checked="" type="radio"/>	
仕様: 両面 2 方差し	段積み総重量: 5000kg	段積み	<input checked="" type="radio"/>	
色相: ライトグリーン	質量: 41.1kg	固定ラック	<input checked="" type="radio"/>	
		自動倉庫	<input checked="" type="radio"/>	
		出荷単位 要相談 製品詳細はこちら▼		
※自動倉庫使用可否はお問い合わせください		用途詳細は p.14		

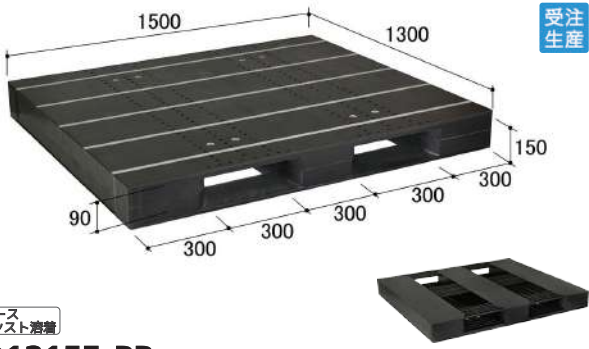

受注生産

リデュース
ガスアシスト消音

ZD1315E-RR

外寸: 1500 × 1300 × 150 mm		用途		受注生産品 ※出荷日は営業担当 担当者までご確認ください。
材質: 再生 PP	最大積載荷重: 1000kg	平置き	<input checked="" type="radio"/>	
仕様: 片面 2 方差し	段積み総重量: 4000kg	段積み	<input checked="" type="radio"/>	
色相: ブラック系	質量: 34.3kg	固定ラック	<input checked="" type="radio"/>	
		自動倉庫	<input checked="" type="radio"/>	
		出荷単位 要相談 製品詳細はこちら▼		
※自動倉庫使用可否はお問い合わせください		用途詳細は p.14		

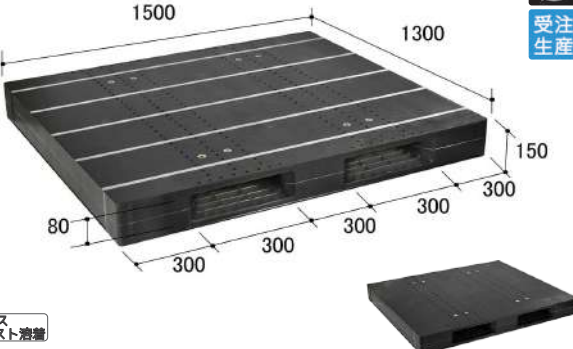

受注生産

リデュース
ガスアシスト消音

ZR1315E-RR

外寸: 1500 × 1300 × 150 mm		用途		受注生産品 ※出荷日は営業担当 担当者までご確認ください。
材質: 再生 PP	最大積載荷重: 1000kg	平置き	<input checked="" type="radio"/>	
仕様: 両面 2 方差し	段積み総重量: 4000kg	段積み	<input checked="" type="radio"/>	
色相: ブラック系	質量: 38.7kg	固定ラック	<input checked="" type="radio"/>	
		自動倉庫	<input checked="" type="radio"/>	
		出荷単位 要相談 製品詳細はこちら▼		
※自動倉庫使用可否はお問い合わせください		用途詳細は p.14		

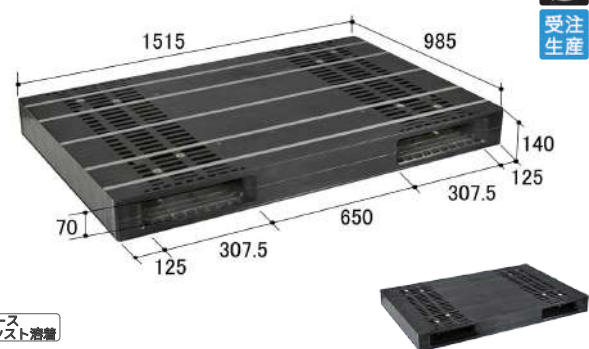

受注生産

リデュース
ガスアシスト消音

ZR098151E-RR

外寸: 1515 × 985 × 140 mm		用途		受注生産品 ※出荷日は営業担当 担当者までご確認ください。
材質: 再生 PP	最大積載荷重: 1000kg	平置き	<input checked="" type="radio"/>	
仕様: 両面 2 方差し	段積み総重量: 4000kg	段積み	<input checked="" type="radio"/>	
色相: ブラック系	質量: 30.7kg	固定ラック	<input checked="" type="radio"/>	
		自動倉庫	<input checked="" type="radio"/>	
		出荷単位 要相談 製品詳細はこちら▼		
※自動倉庫使用可否はお問い合わせください		用途詳細は p.14		

ご確認事項
用途荷姿業界
1400以上
1111サイズ
1111未滿
1111未滿
1210未滿
1210未滿
1210サイズ
1200以上
1300以上
1400以上
導電性パレット
パソレットの
関連製品
使用上の注意



RR
受注生産

リデュース
ガスアシスト機能

ZR098160E-RR

外寸: 1600 x 985 x 140 mm		用途
材質: 再生PP	最大積載荷重: 1000kg	平置き <input checked="" type="checkbox"/>
仕様: 両面2方差し	段積み総重量: 4000kg	段積み <input checked="" type="checkbox"/>
色相: ブラック系	質量: 32.0kg	固定ラック <input checked="" type="checkbox"/>
		自動倉庫 <input checked="" type="checkbox"/>

受注生産品 ※出荷日は営業現 当者までご確認ください。
出荷単位 要相談
製品詳細はこちら▼
QRコード



*自動倉庫使用可否はお問い合わせください

FO144113-3 特長

- 荷崩れ防止
中央に向かってわずかに凹んだ形状で、アルミ缶などを積んだ際に荷割れしにくく、荷姿を安定させます。
- 割れにくい一体型パレット
フォーク作業時の爪突きに対する耐衝撃性が優れます。溶着バリ等の異物混入の心配がありません。
- 衛生管理しやすい
両面使用形ですが、積載面を片側に限定することで、より衛生的にご使用いただけます。



上下面の識別に便利な
マーク付き!



- 梱包しやすい
シュリンクフィルムが
かかりやすいコーナー

受注生産

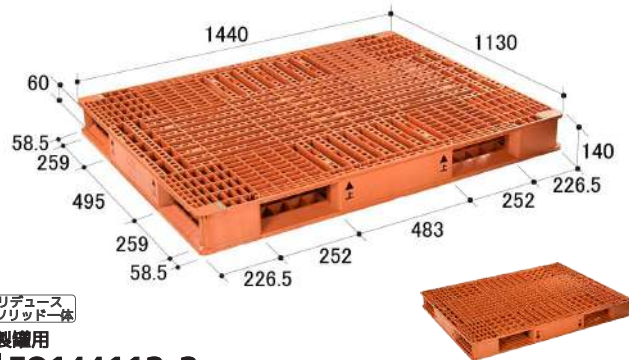

リデュース
ソリッド一体

FO144113-3

外寸: 1440 x 1130 x 140 mm		用途
材質: PP	最大積載荷重: 500kg	平置き <input checked="" type="checkbox"/>
仕様: 両面4方差し	段積み総重量: 2000kg	段積み <input checked="" type="checkbox"/>
色相: ブラウン	質量: 22.2kg	固定ラック <input checked="" type="checkbox"/>
		自動倉庫 <input checked="" type="checkbox"/>

当日出荷 (印刷有: 翌日) ※営業日13時までの ご注文が対象です。
出荷単位 1
製品詳細はこちら▼
QRコード

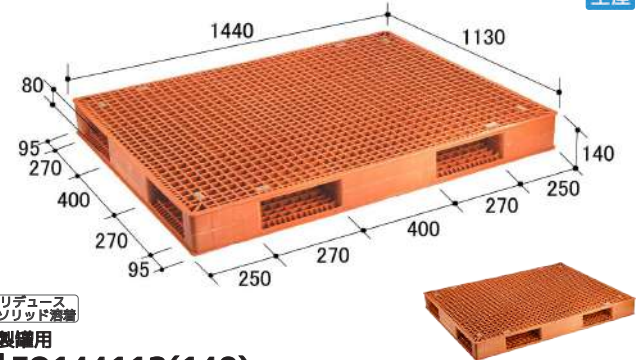

リデュース
ソリッド一体

FO144113(140)

外寸: 1440 x 1130 x 140 mm		用途
材質: PE	最大積載荷重: 500kg	平置き <input checked="" type="checkbox"/>
仕様: 両面4方差し	段積み総重量: 2000kg	段積み <input checked="" type="checkbox"/>
色相: ブラウン	質量: 26.3kg	固定ラック <input checked="" type="checkbox"/>
		自動倉庫 <input checked="" type="checkbox"/>

受注生産品 ※出荷日は営業現 当者までご確認ください。
出荷単位 要相談
製品詳細はこちら▼
QRコード

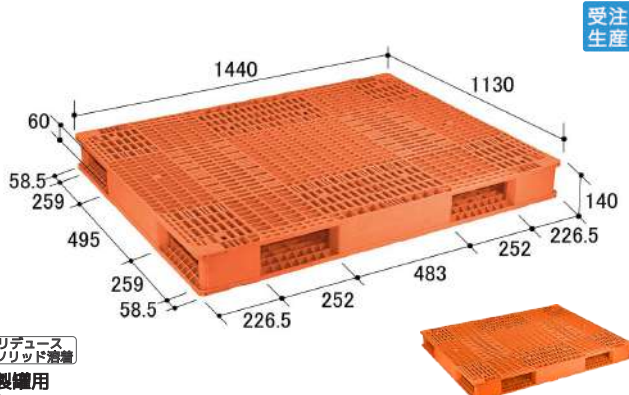

受注生産

リデュース
ソリッド一体

FO144113-2

外寸: 1440 x 1130 x 140 mm		用途
材質: PE	最大積載荷重: 500kg	平置き <input checked="" type="checkbox"/>
仕様: 両面4方差し	段積み総重量: 2000kg	段積み <input checked="" type="checkbox"/>
色相: ブラウン	質量: 27.9kg	固定ラック <input checked="" type="checkbox"/>
		自動倉庫 <input checked="" type="checkbox"/>

受注生産品 ※出荷日は営業現 当者までご確認ください。
出荷単位 要相談
製品詳細はこちら▼
QRコード

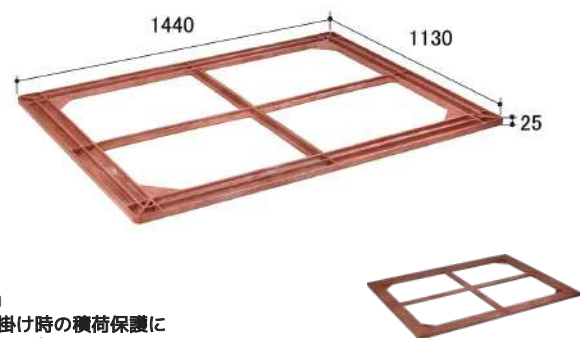

受注生産

トップフレーム

外寸: 1440 x 1130 x 25 mm		用途
材質: PP	最大積載荷重: -	平置き <input checked="" type="checkbox"/>
仕様: -	段積み総重量: -	段積み <input checked="" type="checkbox"/>
色相: ブラウン	質量: 5.8kg	固定ラック <input checked="" type="checkbox"/>
		自動倉庫 <input checked="" type="checkbox"/>

受注生産品 ※出荷日は営業現 当者までご確認ください。
出荷単位 要相談
製品詳細はこちら▼
QRコード

静電気を嫌う環境に導電性パレットがおすすめです

■ 導電・帯電防止機能で化学工場や半導体工場の安全管理に役立ちます。



スパーク火災の防止

精密機器の静電破壊防止

■ 電気を流れやすくし、静電気を予防します！

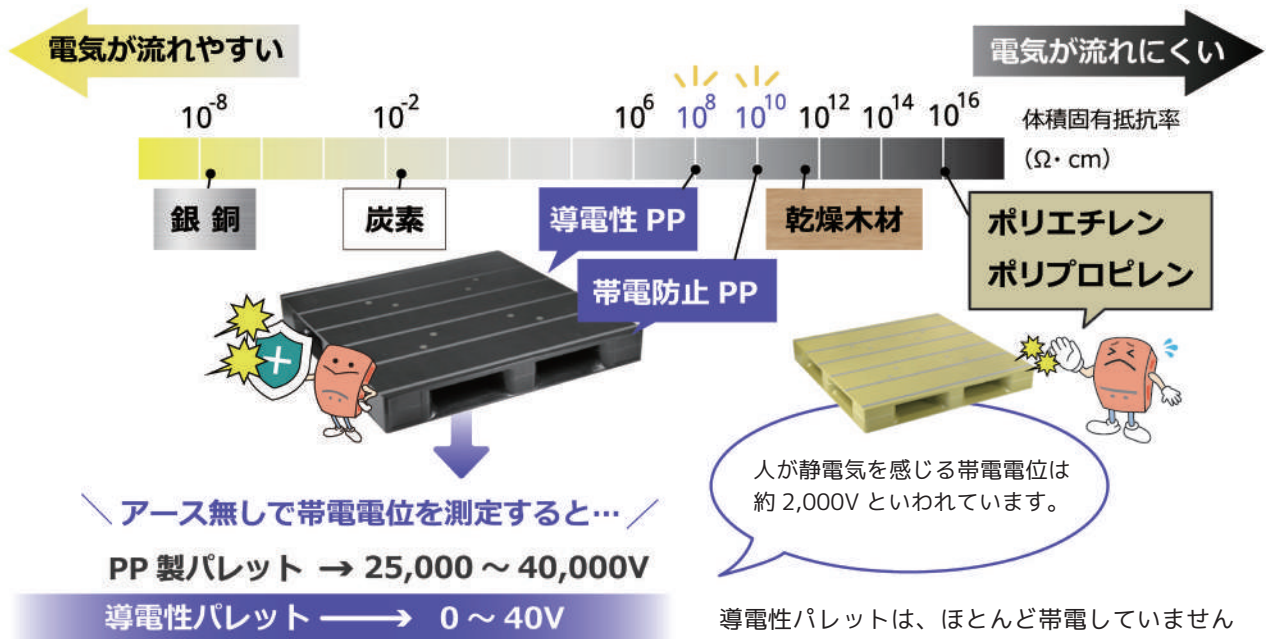

通常のプラスチックパレットは、静電気が発生しやすい (=電気抵抗値が高い, 10¹⁶ Ω) です。一方、導電性パレットは導電性PPを材料とすることで、電気抵抗値が低く (10⁸ Ω以下)、電気が流れやすいので帯電しにくく、静電気が防げます。

■ 導電性能は永久的です！

パレットの材質であるPP (ポリプロピレン) 自体に導電材を配合しているため、表面だけでなくパレット全体が導電性を有しています。拭き取りや洗浄による導電性の変化は生じません。

導電性能

表面抵抗値 : 10⁸ Ω以下
体積固有抵抗率 : 10⁸ Ω・cm以下

■ 錆びや腐食の心配なし

同じく導電性を持つ金属製パレットと比較し、錆びや腐食に強く、衛生的にご使用いただけます。

■ 優れた防滑性能

滑り止めテープの追加施工も可能ですのでご相談ください。ドラム缶や一斗缶などの滑りやすい荷物も、安心して搬送いただけます。

通常6本のテープに2本追加施工。
合計8本の滑り止めですっかり荷をホールド！



ZFD1212E- 導電

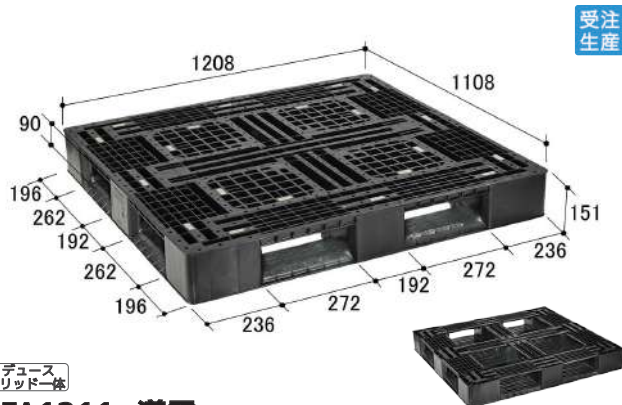

受注生産

リデュース
ソリッド一体

FA1211- 導電

外寸: 1208 × 1108 × 151 mm	用途
材質: 導電性 PP	平置き <input checked="" type="radio"/>
最大積載荷重: 1000kg	段積み <input checked="" type="radio"/>
仕様: 片面 4 方差し	固定ラック <input checked="" type="radio"/>
段積み総重量: 4000kg	自動倉庫 <input checked="" type="radio"/>
色相: ブラック	質量: 22.4kg

※出荷日は営業担当までご確認ください。	出荷単位 要相談
製品詳細はこちら▼	QRコード
用途詳細は p.13	



※固定ラック/ネステナーは均等荷重物推奨

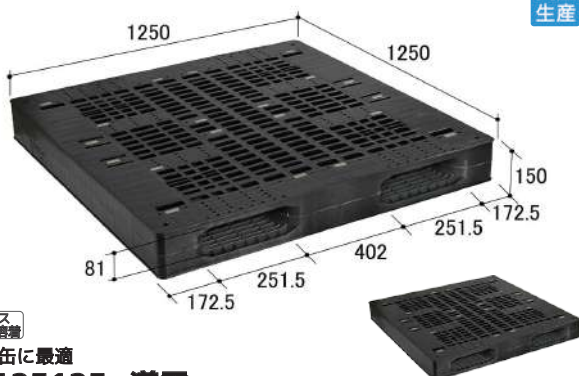

受注生産

リデュース
ソリッド着脱

ドラム缶に最適

FS125125- 導電

外寸: 1250 × 1250 × 150 mm	用途
材質: 導電性 PP	平置き <input checked="" type="radio"/>
最大積載荷重: 1000kg	段積み <input checked="" type="radio"/>
仕様: 両面 2 方差し	固定ラック <input checked="" type="radio"/>
段積み総重量: 4000kg	自動倉庫 <input checked="" type="radio"/>
色相: ブラック	質量: 34.4kg

※出荷日は営業担当までご確認ください。	出荷単位 要相談
製品詳細はこちら▼	QRコード
用途詳細は p.13	



※自動倉庫使用可否はお問い合わせください

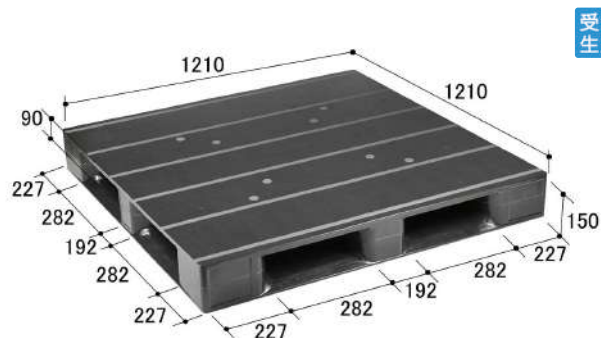

受注生産

リデュース
ガスアシスト着脱

ZFD1212E- 導電

外寸: 1210 × 1210 × 150 mm	用途
材質: 導電性 PP	平置き <input checked="" type="radio"/>
最大積載荷重: 1000kg	段積み <input checked="" type="radio"/>
仕様: 片面 4 方差し	固定ラック <input checked="" type="radio"/>
段積み総重量: 4000kg	自動倉庫 <input checked="" type="radio"/>
色相: ブラック	質量: 35.5kg

※出荷日は営業担当までご確認ください。	出荷単位 要相談
製品詳細はこちら▼	QRコード
用途詳細は p.14	



※自動倉庫使用可否はお問い合わせください

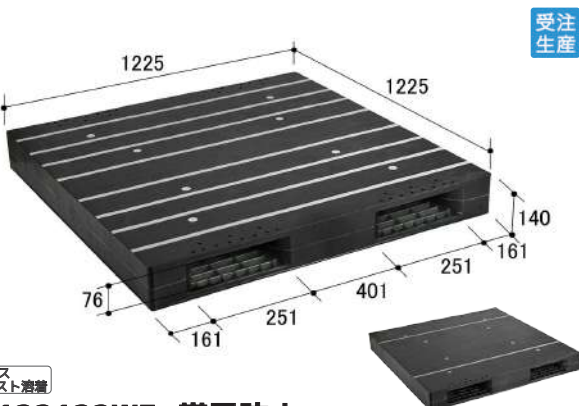

受注生産

リデュース
ガスアシスト着脱

ZR122122WE- 帯電防止

外寸: 1225 × 1225 × 140 mm	用途
材質: 導電性 PP	平置き <input checked="" type="radio"/>
最大積載荷重: 1000kg	段積み <input checked="" type="radio"/>
仕様: 両面 2 方差し	固定ラック <input checked="" type="radio"/>
段積み総重量: 4000kg	自動倉庫 <input checked="" type="radio"/>
色相: ブラック	質量: 31.8kg

※出荷日は営業担当までご確認ください。	出荷単位 要相談
製品詳細はこちら▼	QRコード
用途詳細は p.14	



※自動倉庫使用可否はお問い合わせください

その他導電性パレットラインアップ

製品名	使用形	サイズ (mm)	質量 (kg)
FA1108 導電	片面 4 方差し	1109 × 807 × 152	14.8
FA1109 導電	片面 4 方差し	1107 × 906 × 152	17.0
FA1111 導電	片面 4 方差し	1107 × 1107 × 151	20.9
FA1210 導電	片面 4 方差し	1206 × 1006 × 152	20.4
FS130098 導電	両面 2 方差し	1308 × 986 × 140	22.1
FS1313 導電	両面 2 方差し	1308 × 1308 × 140	28.0
FS1411 導電	両面 2 方差し	1409 × 1107 × 152	33.8
ZFR1212E 導電	両面 4 方差し	1210 × 1210 × 140	38.9

全製品カラーはブラック・最大積載荷重1000kg/段積み総重量4000kg
受注生産品となりますので、納期等はお問い合わせください。

天板

- 平滑性** 製品保護・荷傷み減少に効果的なフラット形状
- 安全性** ササクレ等によるケガ解消
- 衛生性** 木屑等が製品へ混入する問題解決・HACCP対策
- 剛性** 既存プラダン系天板と比べ剛性が優位

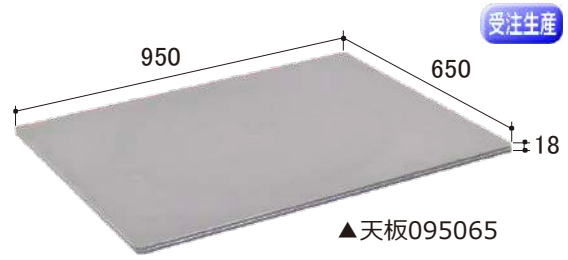

品名 095065 サイズ 950×650×18mm
 カラー グレー 材質 PP 質量 5.0kg

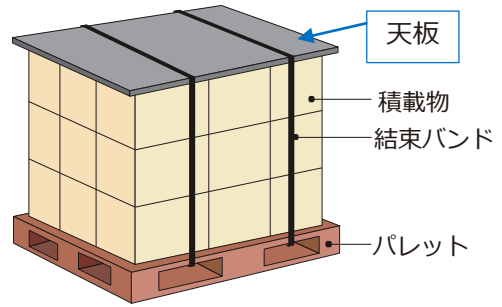

品名	寸法 (mm)			質量 (kg)	カラー	材質
	L	W	H			
095065	950	650	18	5.0	グレー	PP
108085	1080	850	18	7.0		
109075	1090	750	18	6.4		
110090	1100	900	18	7.8		
110110	1100	1100	18	9.6		
117094	1170	940	18	8.4		
120100	1200	1000	18	9.6		

特殊樹脂強化型パレット

特長 ●メッシュパレット (ソリッド一体型) が自動倉庫で使える!

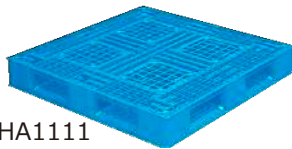

特殊樹脂使用により、自動倉庫格納時の積載可能荷重がアップしました。
 条件により積載可能荷重が異なりますので都度ご相談ください。

*サイズは同型のPP製パレットよりも約5~10mm大きめ

品名	仕様	サイズ (mm)	質量 (kg)	動荷重 (kg)	静荷重 (kg)	カラー	材質
HA1108	片面四方差し	1110×807×151	16.3	1000	4000	ブルー	特殊強化PP
HA1109	片面四方差し	1110×908×151	18.3				
HA1111	片面四方差し	1109×1109×151	22.6				
HA1210	片面四方差し	1211×1008×151	21.7				
HA1211	片面四方差し	1211×1110×151	24.1				
HS1210	両面二方差し	1215×1012×131	28.0				
HS125125	両面二方差し	1254×1254×140	36.0				
HS130098	両面二方差し	1307×998×140	23.6				
HS1313	両面二方差し	1307×1307×140	29.3				

ベースボード ネスティングスキッド用 ~荷傷み緩和~

■オプションパーツ

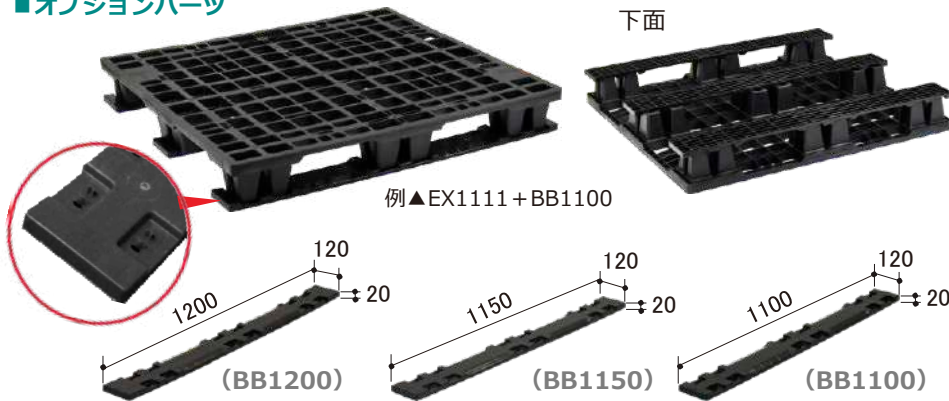

取付方法
 平らな場所でスキッドを裏返して置きます。ベースボードの突起をスキッド脚部の穴位置に合わせ、足で踏んでパチッと音がするまで押し付けます。

品名	BB1200	BB1150	BB1100
質量	0.70kg	0.67kg	0.63kg
適応製品	EX1211 / EX1210	EX115110 / EX115100	EX1111 / EX1110
最小出荷単位	10セット(30枚)	10セット(30枚)	10セット(30枚)

スノコタイプ (低発泡成形品)

- 特長**
- 店頭での商品ディスプレイに
スノコタイプは下敷きとしてご使用ください。
 - 積載物に優しいフラットフェイス



受注生産

▲SB1212

品名	仕様	長さ (L)	幅 (W)	高さ (H)	質量 (kg)	動荷重	静荷重	カラー	材質	ハンドリフター
SB1111	二方差し	1105	1105	82	13.7	-	-	ライトグリーン	PP	×
SB1012	二方差し	1000	1200	82	14.3	-	-			
SB1112	二方差し	1100	1200	82	15.7	-	-			
SB1212	二方差し	1200	1200	82	16.3	-	-			

HG1111ストッパー

■オプションパーツ

受注生産

特長 ● 最大8ヶ所までワンタッチで取り付けが可能(後付けもできます)

- コンテナの落下を防止
滑り防止フランジ高さが23mm有り、コンテナストッパーの役割となります。
- パレット同士の積み重ねが可能
コンテナストッパーはパレット側面より10mmはみ出します。
- HG1111と同じ材質 (PP) ですのでリサイクルが可能

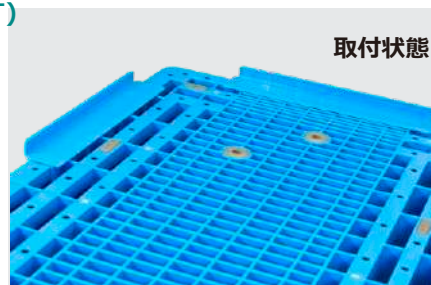

取付状態

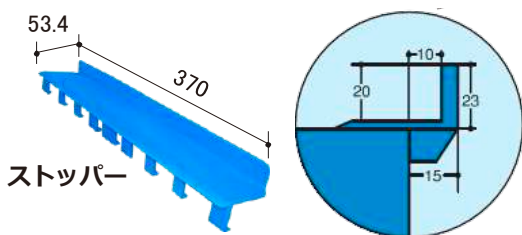

品名	サイズ(mm)	質量(kg)	カラー	材質
HG1111ストッパー	370×53×48	0.11	ブルー	PP

ハンドパレットトラック パレタイズド貨物の移動に便利な運搬機器

使って納得! ストレスフリータイプ

パレットへ抜き差しする際の音や振動などによるストレスを軽減できる仕様になっています。

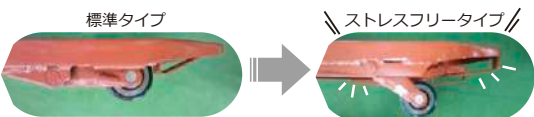

フォーク爪先端のガイドと、ホイール根元が下面デッキボードに干渉しにくい形状のおかげで、軽量パレットも引きずらずに、すんなり差し込みます。

詳しくはこちら▶▶



ご使用パレットに合わせた**機種選定のポイント**
※荷物より積載能力が大きいものを選定ください。

▶片面四方差しパレットの例

フォーク外幅A1はこの寸法よりも10mm以上狭い物
フォーク内幅A2はこの寸法よりも10mm以上広い物
最低位H2は差込口高さより10mm以上低い物
最高位時のフォークホイールまでの距離B3はこの寸法よりも10mm以上長い物
最低位時のフォークホイールまでの距離B2はこの寸法よりも10mm以上短い物

片面使用形パレット用

パレット寸法・機種選定などについてご不明な点は、弊社営業担当者へお問い合わせください。

型式	最大積載能力 (kg)	フォーク (mm)				高さ (mm)			標準ホイール		自重 (kg)	
		外幅 A1	B1	B2	B3	内幅 A2	全高 H1	最低 H2	最高 H3	ステアリング		フォーク
BMP11S	1,100	600	980	845	695	294	1,183	80	200	ウレタン Φ150×38	ウレタン Φ80×71	73
BMP15S	1,500	600	980	845	695	294	1,193	80	200	ウレタン Φ175×60	ウレタン Φ80×100	75
BMP11S-L65	1,100	600	980	845	715	294	1,168	65	165	ウレタン Φ150×38	ウレタン Φ65×100	68
BMP15S-L65	1,500	600	980	845	715	294	1,178	65	165	ウレタン Φ175×60	ウレタン Φ65×100	76

ストレスフリータイプ (片面使用形パレット用・両面使用形パレット用・ビールパレット専用) のほかに、標準タイプ、低床タイプ、ステンレスタイプなどがございます。

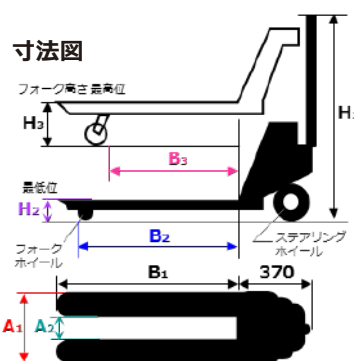

パレットボックス

お客様のご要望に応じて様々なボックスが取り付けられます。

*使用条件に適したパレットボックスが製作可能です。弊社営業担当者にご相談ください。

受注生産

3面タイプ
1100×1100×1000mm



4面タイプ
1100×1100×1000mm



上部バー (オプション)



段積み保管時、荷重条件によりご使用ください。3面タイプ、4面タイプにご使用ください。

外付けタイプ

パレット積載面を100%有効利用

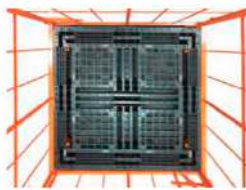

片扉2面



段積み用スタッキングプレート (オプション)

- 確認事項**
- ①パレットボックスの機種
: 3面・4面・外付けより選択
 - ②対象パレットの選定
 - ③希望有効高さ
: 積載物の高さよりも大きく設定
 - ④積載荷重: 1パレット当たりの最大積載荷重
 - ⑤段積み数と段積み用プレート有無
 - ⑥荷姿
 - ⑦表面加工: 金属メッキ・塗装より選択

パレットサポーター

潰れやすい・変形しやすい荷物を守る段積み用部材です

基本性能は3段積み。パイプの径を変えて4段積みも可能です。

受注生産

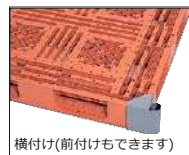

横付け (前付けもできます)



45°付け

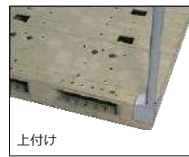

上付け

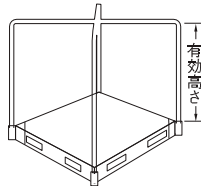

↑有効高さ↓

- 確認事項**
- ①対象パレットの選定
 - ②希望有効高さ
 - ③積載荷重: 1パレット当たりの最大積載荷重
 - ④段積み数
 - ⑤荷姿
 - ⑥脚部取り付け方法: 左記取り付け方法より選択
 - ⑦支柱形状: パイプ・L字アングルより選択
 - ⑧表面加工: 金属メッキ・塗装より選択

パレット洗浄・脱水・乾燥装置 生産・物流現場の“クリーン化 & 品質向上”

特長

段ばらしから洗浄、乾燥、脱水、段積みまで自動で行います。
多水量の噴射でパレット全面をきれいに洗います。

* 30枚/時から180枚/時まで、
お客様のご要望に合わせて機種を選定致します。

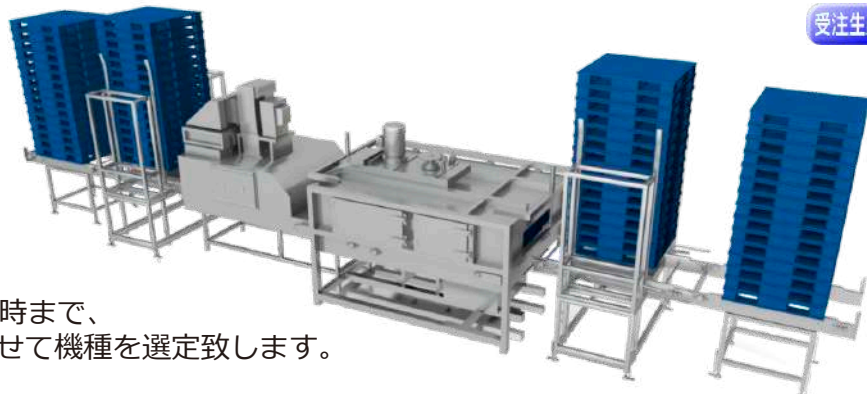

受注生産

ご確認事項
用途/荷姿/業界

関連製品

1111サイズ

1111未満

1210未満

1210サイズ

1200以上

1300以上

1400以上

導電性パレット

その他のパレット

関連製品

使用上の注意

エッジボード 輸送トラブルから製品を守る、紙製梱包材

使用例① 荷崩れ防止に
パレット貨物の四隅にバンドで固定



EX1111
・高張るストレッチフィルムゴミを削減
・製品外装箱の角の保護

使用例② PPバンドの食い込み傷の防止に

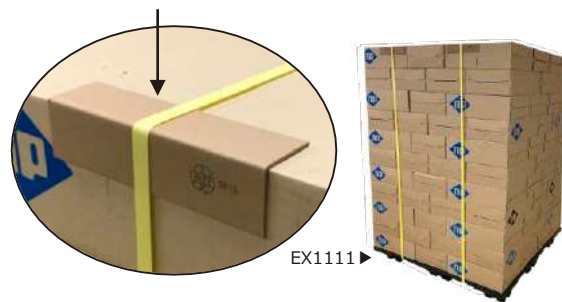

EX1111
・バンドがかかるエッジ部分を破損や歪みから守ります

特長

高強度

中芯紙を何層にも積層することで、高い圧縮強度を実現。



優れたリサイクル性

環境先進国ドイツの“RECY”マークを取得。



小ロット対応

製品バリエーションも豊富。多彩な製品に対応可能です。



豊富な実績

原料・加工分野から部品・機械・食料品など幅広い分野において世界40カ国以上で実績あり。国内のみならず海外への輸出にも安心してご使用いただけます。

※製品の寸法など詳細については、お問い合わせください。

トラックボード 輸送用緩衝材

特長

緩衝性能

適度な弾力で衝撃から積荷を保護。大切な荷物を守ります。

割れ、欠け防止

発泡スチロールに比べ割れにくいので、発泡ビーズがこぼれることはありません。

帯電防止

ホコリや汚れのつきにくい帯電防止素材を使用。静電気によるホコリの付着を防止します。

ロングライフ

何度も繰り返し使えるので、資源のムダを大幅に削減。環境にやさしく、しかも低コストです。

ハンドリング性 (Proタイプは除く)

外周部がつかみやすい形状なので、手が小さな方でも片手で楽に扱うことができます。



材質 帯電防止剤入り発泡ポリエチレン

カラー グレー

仕様

品名	カラー	サイズ (mm)	質量 (kg)	出荷枚数
Sサイズ	グレー	1000×1000×100	1.9	4枚/ロット
Mサイズ		1200×1000× 50	1.2	6枚/ロット
Lサイズ		1800×1000× 50	1.8	6枚/ロット
9サイズ		1200× 900× 40	0.95	8枚/ロット
Pro9 (9サイズ)		1200× 900× 45	0.7	10枚/ロット
ProM (Mサイズ)		1200×1000× 50	0.9	10枚/ロット
ProL (Lサイズ)		1800× 900× 50	1.2	10枚/ロット



Mサイズ



ProMサイズ

Proタイプがリニューアル!

エコ&低価格!

従来品より材料を2～3割削減。更にお求めやすく。

名入れも可!

※Proタイプのみ。詳しくはお問い合わせください。



「NPC PALLET」ご使用上の注意

ご使用になる前に必ずお読みください。

安全上のご注意

作業時において下記の注意事項を無視し、誤った取扱いをすると、死亡又は障害を負う等の人身事故につながる可能性が想定されますので、必ず安全に正しくご使用ください。

また、あなたや他の人への危害や、貴社の財産への損害を未然に防止するため、決められた使用条件及び特性の範囲内でプラスチックパレットをご使用ください。

1. 本来の用途以外の使用の禁止

荷役・輸送・保管用物流資材として設計されています。本来の用途以外の目的でご使用になると、思わぬ事故につながる恐れがあり危険です。本来の用途以外では絶対にご使用にならないでください。

2. 後加工による仕様の変更の禁止

切削や穴開け等の加工により著しい強度低下を招く恐れがあります。後加工による仕様変更はおやめください。尚、ご使用の際、後加工の必要が生じた場合は必ず事前に弊社にご相談ください。

3. 指定重量以外の積載禁止

表示仕様を超える荷重で使用した場合、荷崩れやパレット破損を招く恐れがあります。ご使用の際はカタログ値を事前に確認の上、表示仕様の範囲内でご使用ください。尚、カタログ表示の耐荷重強度試験はパレットの積載面全体均一に積載物が積付けられた状態を想定したJIS-Z0606（プラスチック製平パレット）に基づく試験方法で行っております。集中荷重を与えますと、使用範囲内の荷重でも局部破損する恐れがありますのでご注意ください。

4. 損傷品の使用禁止

長期間使用できるように設計されていますが、取扱上の不備により、ひび割れや著しい変形等破損したものは危険です。絶対にご使用なさないでください。

5. 火気・高温に注意

可燃性の樹脂で作られております。溶接の火花や直火に当てますと着火し、火災の恐れがありますので、絶対に直火には当てないでください。また、たき火やストーブ等のそばに長時間置きますと変形しますので厳重にご注意ください。

6. フォークリフト作業上の注意

フォークリフトトラック作業時に「ツメ」は、左右均等かつ平行に差し込み、パレット及び積荷の端部がバックレストに接するまで差し込んでご使用ください。多段積みでの作業は非常に危険ですので絶対にしないでください。

7. 自動倉庫・ラック使用について

自動倉庫や二辺支持ラックで使用する場合、最大積載質量、荷姿、支持スパン、環境温度、積付け状態等によって使用の可否が異なりますので、必ず事前に弊社にご相談ください。

8. 取扱上の注意

積載面及びフォークリフトのツメとの接触面に滑り止めグロメットがつけてあり、安全を図っていますが、水に濡れたり、油が付着すると滑り止めの性能が低下し、フォーク作業の急停止、急カーブの際に荷滑りや積荷の転倒が発生する恐れがあり危険です。また濡れた手でパレットを持ち運びすると、滑り落とす危険がありますのでご注意ください。

9. 保管方法

空パレットを保管するときは、あまり高く積みますと地震、強風等の外的要因にて倒壊する恐れがありますのでご注意ください。また、強風時の場合は風に飛ばされないような措置をしてください。

10. 使用場所

凹凸や傾斜面での使用は避け、なるべく平坦な場所でご使用ください。また、砂利道、バラスを敷いた所や倉庫内の段差のある場所など、安定の悪い所での使用をお避けください。荷崩れの原因となります。

11. 使用環境

極度の高温状態では変形、低温状態では衝撃強度の低下による破損の恐れがあります。高温時又は低温時における使用を希望される場合は、必ず事前に弊社にご相談ください。

12. 静電気に注意

乾燥時に静電気を帯び、接触時に軽い電気ショックを受けることがありますのでご注意ください。

お願い事項

- ① 直射日光に長時間曝露すると、パレットの物性が低下しますので、出来るだけ直射日光を避けて保管してください。
- ② 強酸薬品・界面活性剤・有機溶剤・油等の付着により、衝撃強度の低下や曲げ剛性の低下が起こることがありますので、ご使用される場合にこれらの薬品が付着しないようご注意ください。
- ③ パレットを放り投げたり、パレットの上に人が飛び降りたり、積荷等を落としたりしないでください。
- ④ 水抜き穴の無いフラット形状の両面使用形パレットは、屋外保管時や洗浄時に水が抜け難いことがありますのでご注意ください。

プラスチックの耐薬品性

パレットの原料に使用されるポリプロピレン、ポリエチレンは、薬品に優れた耐性を持っています。

しかし使用濃度・温度等の諸条件によっては特性が変化致しますので、ご使用の際には下記の表を参考にしてご注意ください。また記載外の薬品の場合や、詳細についてはご相談ください。

有機薬品に対して……同類の非極性溶剤に対して、溶解性があります。

しかし、ハロゲンを除く極性溶剤には強い耐性を示します。

油に対して……長時間、高温で使用しますと膨潤します。

無機薬品に対して……酸、アルカリ、その他の無機薬品に対しては強い耐性を示します。

○……使用可能
△……条件(時間、温度)によっては使用可
×……使用不可
空白……未評価

区分	薬品名	濃度 (%)	ポリプロピレン [PP]		高密度ポリエチレン [HDPE]	
			20℃	60℃	20℃	60℃
有機薬品	アセトン		○		△	△
	エチルアセテート (酢酸エチル)		△	×	×	×
	エチルアルコール (エタノール)		○	○	○	○
	エチレングリコール				○	○
	キシレン		×	×	×	×
	グリセリン		○	○	○	○
	クロロホルム		△		×	×
	ジエチルエーテル		△		△	
	四塩化炭素		△	×	×	×
	ジブチルフタレート		×	×	△	△
	トリクロロエチレン (トリクレン)		△	△	×	×
	トルエン		×	×	×	×
	二塩化メチレン		△		×	
	ニトロベンゼン		△	×	×	×
	フェノール		○	○	○	○
	ブチルアルコール		△		○	
	プロピレングリコール				○	○
	ベンジン		△		×	
	ベンゼン		○	○	△	×
メチルアルコール		○		○		
メチルエチルケトン		△	×	×	×	
ラッカー		△		△		
油	綿実油		○		○	
	亜麻仁油		△	△	○	△
	オリーブ油		△	△	○	
	ガソリン		△	△	×	×
	ケロシン (灯油)		×	×	○	△
	重油				×	
	潤滑油		×	×	△	△
	スピンドル油		×	×		
無機薬品	硫酸	98	○	△	○	△
		10	○	○	○	○
	硝酸	50	×	×	△	×
		10	○		○	○
	塩酸	38	○		○	△
		10	○	○	○	○
	燐酸	85	○	○	○	○
	酢酸	100	△	△	○	△
	苛性曹達 (水酸化ナトリウム)	50	○	○	○	○
		10	○	○	○	○
	アルキベンゼンスルホン酸ソーダ		○		○	○
	アンモニア水	25	○	○	○	○
	塩化カルシウム (アルコール溶液)	20	○	○	○	○
	塩化ナトリウム	10	○	○	○	○
	過酸化水素水	30	△	×	○	△
	過マンガン酸カリウム	20	△	△	○	○
クロム酸		○	△	○	△	
次亜塩素酸ソーダ	10	△	△	○	○	
重クロム酸塩 (硫酸混液)		×	×	×	×	
炭酸バリウム				○	○	

原料の安全性について

弊社のパレット原料として使用される、ポリプロピレン、ポリエチレンは食品衛生法・厚生労働省告示20号に適合し、食品接触材料安全センターの「ポリオレフィン等合成樹脂製食品容器包装等に関する自主規制基準」に合致し、またインキ、顔料等の添加物に関しても基準を満たした材料で成形されています。

※但し、再生原料を使用する場合にはこの限りではありません。

パレット強度試験

プラスチックパレットのJIS規格とは

JIS Z0606 プラスチック製パレットの形式・サイズ・強度等

JIS Z0602 プラスチックパレットの強度試験方法

JIS Z0650 一貫輸送をはじめ、体系化されたユニットロードシステムの指針

* NPC PALLETはJIS規格に基づいて設計されています。

1 曲げ強度試験(パレット全体の曲げ強度を評価)

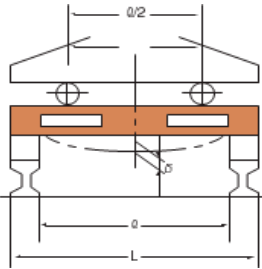
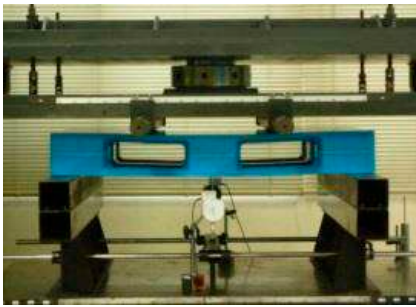

- 条件
 - 圧縮速度：12mm/min
 - スパン：Q=L-200mm
 - 荷重：積載荷重の1.25倍
 - 温度：23℃(±2℃)

- JIS基準値
 - A種パレット範囲：たわみ量 σ /スパンQ=1.5%以下
 - B種パレット範囲：たわみ量 σ /スパンQ=5%以下

2 下面デッキ強度試験(下面デッキパレットの強度を評価)

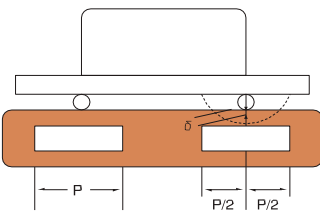

- 条件
 - 圧縮速度：12mm/min
 - 荷重：積載荷重の1.15倍
 - 温度：23℃(±2℃)

- JIS基準値
 - A種パレット範囲：たわみ量 σ /スパンP=2.5%以下
 - B種パレット範囲：たわみ量 σ /スパンP=8%以下

3 脚部圧縮試験(段積み時の圧縮強度を評価)

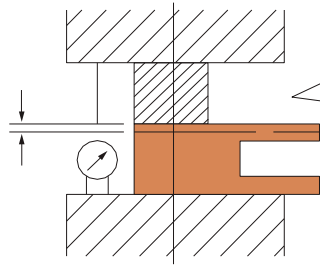

- 条件
 - 圧縮速度：12mm/min
 - 荷重：積載荷重の1.1倍
 - 温度：23℃(±2℃)

- JIS基準値
 - 変形量4mm以下

4 落下衝撃試験(衝撃強度を評価)

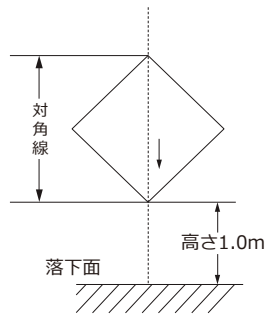

- 条件
 - 1.0mの高さより同一コーナーを3回落下させ
 - 破損の有無及び対角線の長さの変化率を測定する。

- JIS基準値
 - 対角変化率1%以下

5 滑り試験(参考試験)

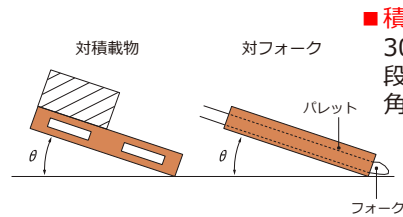

- 積載物
 - 30kgの中味入り段ボール箱の滑り出す角度を測定する。

6 クリープ試験(参考試験)

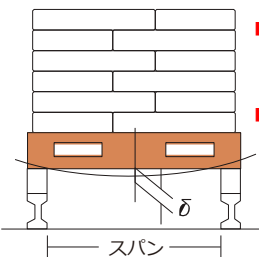

- 二辺支持状態での経時たわみ量を測定する実荷重試験です。
- 自動倉庫をご使用になる場合に必要試験ですので都度条件をお知らせください。

ご確認事項
用途/荷姿/業界
1111サイズ
1111未滿
1210未滿
1210サイズ
1200以上
1300以上
1400以上
導電性パレット
パソレトの
関連製品
使用上の注意

試験データ（代表値）

型	ソリッド一体型 軽量タイプ			ソリッド一体型		ガスアシスト溶着型 軽量タイプ			ガスアシスト溶着型			
	片面 四方差し	片面 四方差し	両面 四方差し	片面 四方差し	両面 四方差し	片面 四方差し	片面 四方差し	両面 四方差し	片面 四方差し	片面 二方差し	両面 二方差し	
品名	SLA1111	LA1111	LM1111	FA1111	FM1111	AZFD1111E	AZFD1111FE	AZFR1111E	ZFD1111	ZD1111	ZR1111	
1 曲げ強度 試験	長さ方向 たわみ量 (mm)	45.0	30.0	33.6	20.8	14.1	20.3	13.8	18.5	10.2	8.6	10.0
	たわみ率 (%)	(5.0)	(3.3)	(3.7)	(2.3)	(1.6)	(2.3)	(1.5)	(2.1)	(1.1)	(1.0)	(1.1)
2 下面デッキ 曲げ試験	長さ方向 たわみ率 (%)	5.8	3.8	1.2	2.4	0.7	1.7	1.7	1.0	1.5	1.5	0.8
	幅方向 たわみ量 (mm)	43.8	30.8	32.6	20.3	14.2	20.3	13.8	18.5	10.2	3.5	4.5
3 脚部圧縮 試験	たわみ率 (%)	(4.9)	(3.4)	(3.6)	(2.3)	(1.6)	(2.3)	(1.5)	(2.1)	(1.1)	(0.4)	(0.5)
	ひずみ量 (mm)	0.8	0.7	0.7	0.6	0.8	1.0	1.0	1.0	1.0	1.0	1.0
4 落下衝撃 試験	外観変化	異常なし	異常なし	異常なし	異常なし	異常なし	異常なし	異常なし	異常なし	異常なし	異常なし	異常なし
	対角 変化率 (%)	0	0	0	0	0	0	0	0	0	0	0
5 滑り試験	対 段ボール (°)	25	24	25	26	23	24	24	24	24	24	24
	対 フォーク (°)	27	25	26	29	28	30	30	30	30	30	30
6 クランプ 試験	当試験データにつきましては条件により結果がさまざまに異なります。 実際のご使用条件をお知らせいただければ弊社の実験室でデータ取りを行うか、コンピューターシミュレーションによる想定データをご報告致します。 都度ご相談ください。 必要条件: ①積載荷重 ②積載物形状 ③支持スパン ④環境温度 ⑤最大滞留時間											

プラスチック製平パレットについて<JIS Z0606-2008より抜粋>

■ 適用範囲

この規格は、繰り返し使用するプラスチック製平パレットで、表面がプラスチックの特性を持つもの（以下、パレットという）について規定する。

■ 寸法・・・以下の8種類がJISサイズとして規定されています。

- 1100×800mm
- 1100×900mm
- 1100×1100mm
- 1300×1100mm
- 1400×1100mm
- 1200×800mm
- 1200×1000mm
- 1440×1130mm

■ 各部の名称・・・パレットの各部の名称は図の通りです。

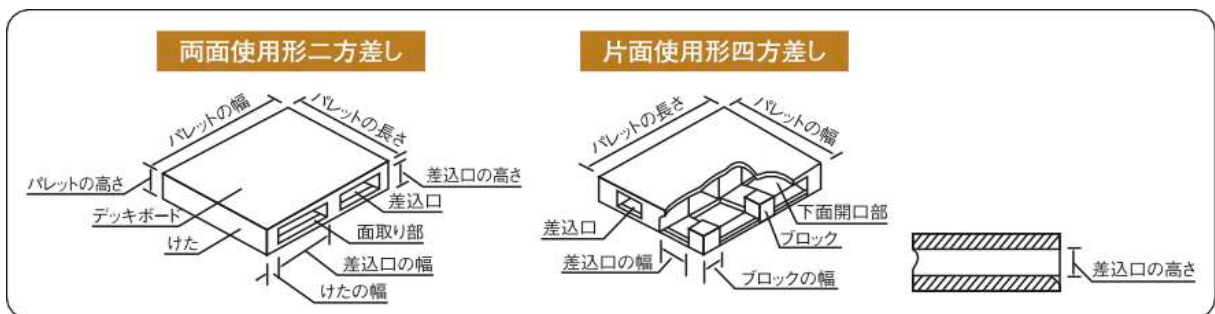

■ 形式及び記号

形式	記号	備考	
単面形	S	デッキボードが上面だけにあるもの	
片面使用形	D	デッキボードが両面にあるもので積載面が片面だけにあるもの	
両面使用形	R	デッキボードが両面にあるもので積載面が両面にあるもの	
差込口の方向	二方差し	2	差込口が相対する2方向にあるもの
	四方差し	4	差込口が前後左右の4方向にあるもの

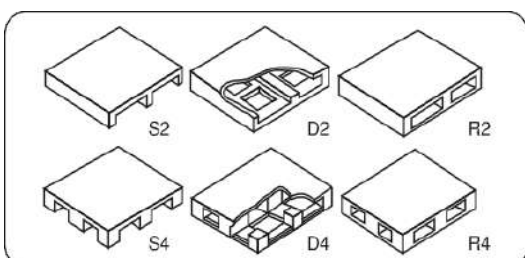

フォークリフト作業上の注意事項

ご確認事項
用途・荷姿・業界
1111サイズ
1111未満
1210未満
1210サイズ
1200以上
1300以上
1400以上
導電性パレット
その他のパレット
関連製品
使用上の注意

- 1) 「フォークツメ」は、パレットの差込口に左右均等かつ平行・水平に差し込んでください。
- 2) パレットの端部がフォークリフトのバックレストに接するまで十分に差し込んでください。
- 3) フォークツメは差込口以外の部位に当てないでください。
- 4) 投げる・落とす等の過度な衝撃を与えないでください。
- 5) パレットを引き摺らないでください。
- 6) 指定重量を超える積載をしないでください。
特に動荷重を超える多段積みでのフォークリフト作業は非常に危険です。



下の写真はパレットの破損が分かり易いように、積載物を除去しました。
実際にこのようなパレットの破損が起きた場合、上に載せている荷物が倒壊し、積荷が破損する等のリスクがあります。

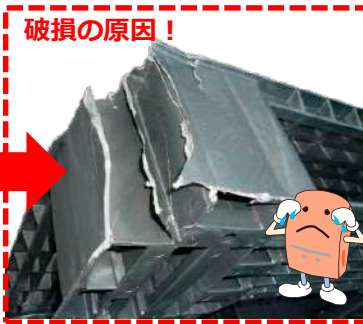
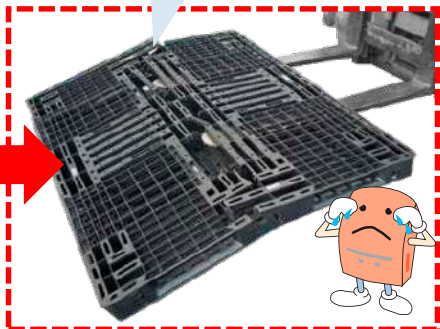

材質

*使用素材の定義 (JIS Z 0606 : 2008)

パレットに使用するプラスチックの素材は、再生資源として利用できるポリプロピレン、ポリエチレン、ABS樹脂又はこれらと同等以上の品質をもつもの及び再生プラスチックとする。

*再生プラスチックの定義 (JIS Z 0606)

使用済で、成形、加工材料として調整され、再生資源として利用できる熱可塑性プラスチック。

ポリプロピレン (PP)

- ・プラスチックの中でも安価で、最も軽く（密度0.90~0.91g/cm³）、成形加工が容易。
- ・リサイクル性が高く、燃やしても有毒ガスが発生しないので、環境にも優しい性質。
- ・パレットの原料として使用されるポリプロピレンは、プロピレンとエチレンとの共重合体で耐衝撃性を向上させたブロックコポリマー（ブロックPP）。
- ・湿度（水分）の影響を殆ど受けないので、屋外で使用することもあるパレットには最適な材質。
- ・薬品性が良好であるが故に、接着剤では十分な接着強度を得ることができない。
- ・結晶性樹脂であるため収縮率は大きく、1.0~2.0%（10/1000~20/1000mm）となる。

ポリエチレン (PE)

- ・エチレンを重合することで得られ、重合条件により様々な種類のポリエチレンが作られる。
- ・パレットに使用されるのは、高密度ポリエチレン（High Density Polyethylene・HDPE）で、密度は比較的軽く（0.94~0.96g/cm³）PP同様に成形加工が容易。
- ・PPと比較し剛性面で若干劣るが、ガラス転移点が-120℃と低いため冷凍環境下での耐衝撃性に優れ、冷凍倉庫ではポリエチレン製のパレットが使用される。
- ・PP同様に、耐水性・耐薬品性に優れる。
- ・密度が高いほど剛性は高くなるが、ストレスクラック（環境応力亀裂）が生じやすくなる。ストレスクラックは界面活性剤の影響も受ける。
- ・PP同様に接着剤では十分な接着強度を得ることができない。
- ・PP同様に結晶性樹脂であり収縮率はPPよりも大きく、1.5~2.5%（15/1000~25/1000mm）。

再生材（再生プラスチック）

- ・使用済みのポリプロピレン(PP)・ポリエチレン(PE)製品をリサイクルして、再原料化した材質。
- ・様々な製品からリサイクルしているため、特性上、品質・物性がブレやすく、原材料の入荷毎に物性検査を徹底する等、製品の品質安定化には管理を強化する必要がある。
- ・様々な色相が混在することから、製品は殆ど黒系。

成形方法

射出成形

（国内では最も多くのプラスチックパレットがこの方法で生産されている）

射出成形（Injection Molding）は、加熱溶融させた樹脂原料を金型内に射出注入し、冷却・固化させる事によって、成形品を得る方法。

複雑な形状の製品を大量に生産するのに適し、成形加工の一大分野をなしている。

射出成形の工程は大きく下記の6つに分けられる。

- * ①型締め・②射出・③保圧・④冷却・⑤型開き・⑥製品の取出し

低発泡射出成形

加熱溶融させた樹脂原料に発泡剤を混練して金型内に射出注入し、低倍率で発泡させた射出成形法。肉厚・肉薄等、構造上の融通が利くが、冷却効率が悪く成形時間が長くなる。

また、表面に発泡によるスワールマークと称する模様が発生するので、一般の射出成形品に比べると外観が悪くなる。成形圧力が低く、型締力の小さな成形機で大きな成形品が成形できる。

ガスアシスト成形

加熱溶融させた樹脂原料を金型内に射出注入し、保圧（高圧）のかわりに、窒素ガスを注入して製品内部から圧力を保持するしくみで、従来の成形の欠点であったヒケ・ソリ等の発生を大幅に抑制できる。寸法精度の向上、軽量化、成形時間の短縮等の特長がある。

成形圧力が低いので、型締力の小さな成形機で大きな成形品が成形できる。

New

ZD1111E-144H



高強度

JIS A種相当

軽量

質量 19.8kg
ガスアシスト成形

衛生的

汚れを拭き
取りやすい

外寸 1100×1100×144mm

仕様 片面二方差し

カラー

■：ライトグリーン

■：ブラック系

質量 19.8kg

使用荷重

動荷重 1,000kg 静荷重 4,000kg

材質 PP

自動倉庫対応

※使用条件をお知らせください



✓ 国内標準1100×1100×144H
パレット始めました◎

✓ 保管から流通まで一貫して
使用できます

✓ 面形状を増やし、**ガスアシスト成形**
による中空層の形成により、
軽量化と高強度化を実現しました



裏面

軽量化すると…

- ・ **ハンドリングが容易**で作業環境が改善されます
- ・ 輸送時の燃費が向上し、**CO₂排出量の削減**に繋がります



ガスアシスト成形で肉厚部分へのガス注入による中空層の形成で**強度を落とさずに軽量化**しています

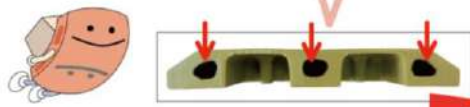

高強度にすると…

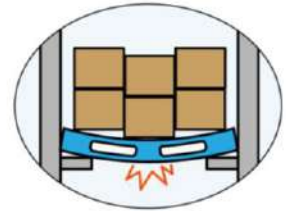

剛性が低いと、少しの荷重でも変形してしまう可能性が…

- ・ 変形しにくい為、**自動倉庫**での使用や**長期保管**にも最適です
- ・ 差込口の**衝撃強度向上**に寄与する面形状

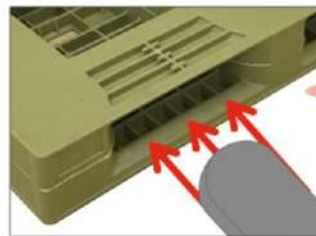

フォーク爪の接触などの衝撃に対し、**高い耐久性**差込口の破損を防ぎます

洗浄性が良い

- ・ こんなお悩みも解決できます！

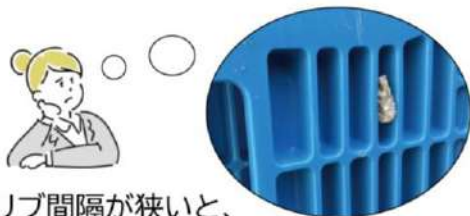

リブ間隔が狭いと、小石が挟まって取れない事が…

- ・ 小石やゴミが挟まりにくく、**異物混入の防止**になります
- ・ 汚れを**拭き取りやすく**、水洗いをした後も**乾きやすい**

洗浄性に配慮したリブ間隔の広い下面デッキ形状

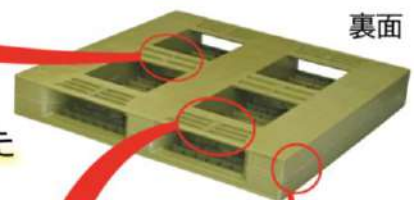

裏面

バーコードなどのラベル面を保護する凹形状

変えるなら今！

壊れても
リサイクルできる

強く、軽く、長持ちなパレットへ

持続可能なプラスチックパレットを利用して、地球環境を守りましょう。



木製パレット

耐用年数
3~5年



プラスチックパレット

耐用年数
10~20年

耐用年数はなぜ短い？

- ・腐食等で寿命が短い。
(雨・湿気に弱い)
- ・品質バラつきがある。
- ・カビや害虫が発生しやすい。

耐用年数はなぜ長い？

- ・腐食しないため、寿命が長い。
(雨・湿気に強い)
- ・品質が均一。
- ・カビや害虫が発生しない。

10年間で掛かる費用を比べてみました！



※イメージはあくまでも一例です。各製品がこの通りになるとは限りません。

プラスチックパレットの場合... ※破損なくご利用いただいている場合に限り

10年間は追加費用が掛かりません！

Before

木製パレット



衛生...

カビや害虫の発生、燻蒸処理が必要



品質...

釘の飛び出し、ささくれの可能性...品質が均一でない



寿命...

腐食等で耐用年数が短くなる可能性...



使用後...

産業廃棄物として処理される



After

プラスチックパレット



\\衛生的\\

カビや害虫の発生抑制、燻蒸処理の必要なし！洗淨も可能◎

\\高品質\\

釘の飛びだし、ささくれなし！寸法精度高、質量・物性が均一！

\\長寿命\\

腐食に強く、水に濡れても劣化しないため、繰り返し使えます！

\\軽量化\\

輸送時のCO2排出量の削減。ハンドリングもらくらく！

\\リサイクル\\

壊れたパレットは産業廃棄物ではなく“リサイクルパレット”として生まれ変わります。

NPCパレット イチオシ製品情報

環境に優しい
リサイクル製品



AZFD1111FE-RR / AZFD1111E-RR

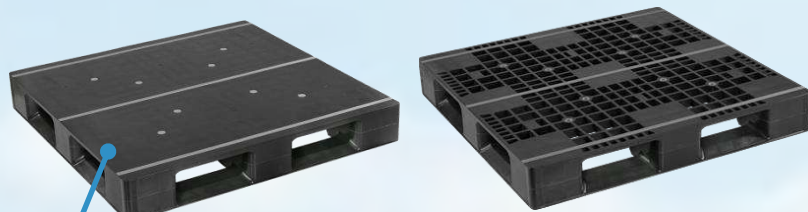

積載物への
跡が付きにくい

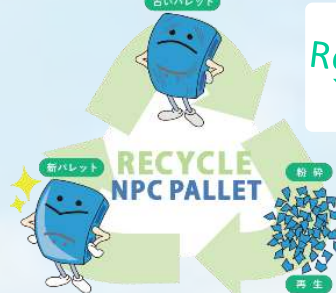

カラー：■ブラック系

外寸	1100×1100×150mm	片面四方差し
質量	FE: 15.4 kg (再生PP)	動荷重 1000 kg
	E: 13.8 kg (再生PP)	静荷重 4000 kg
最小出荷単位: 1枚	パレットトラック 使用可能	

省スペース & 荷傷み軽減

ネスティングパレット EXA1111N

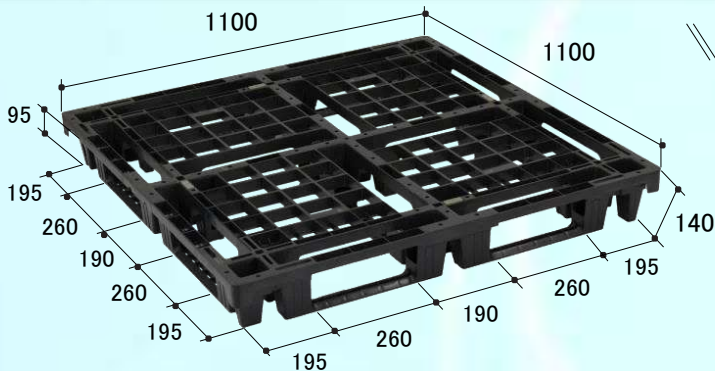

質量
7.9 kg

仕様：片面四方差し
材質：再生PP
最大積載荷重：1000kg※
段積み時総荷重：2000kg※
※荷崩れ防止措置を行った場合。



パレット100枚保管時のスペースを比較

通常のパレット

1山20枚(高さ3m)×5山

※パレット1枚の高さ150mm



EXA1111Nなら...

1山50枚(高さ約3m)×2山

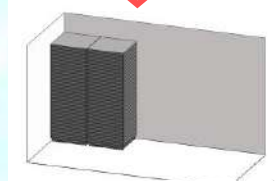

省スペースだから広く使える!

10段積みでの高さを比較

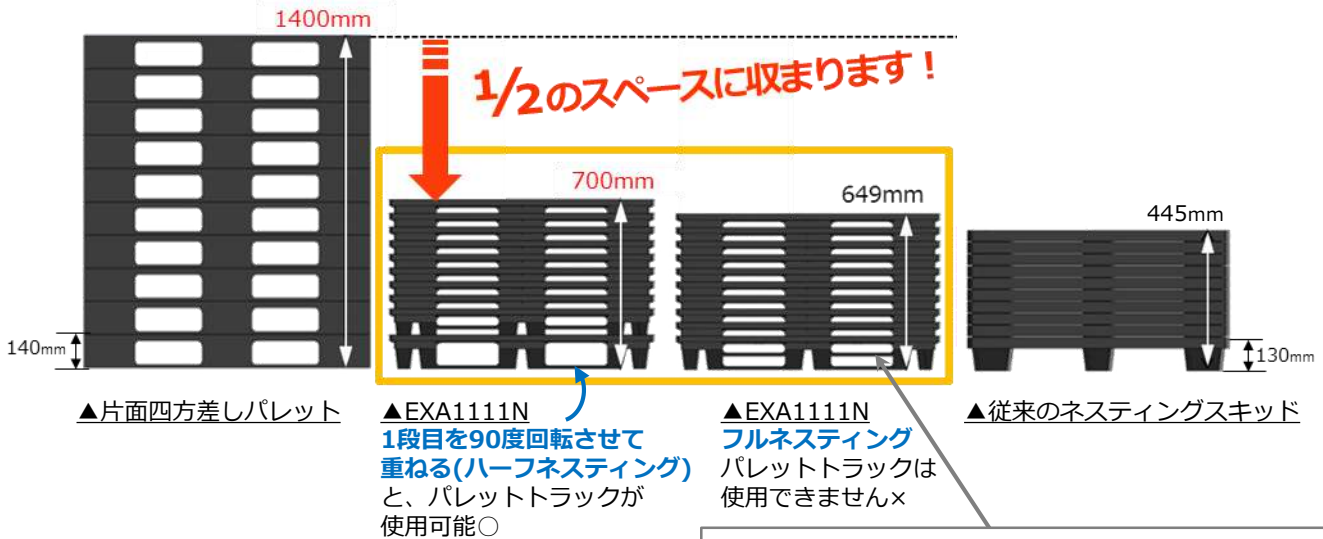

下から2枚目のパレットの下面デッキボードがあります。フォークリフトの爪挿入時にご注意ください(注1)

注1)

ネスティング状態パレットを搬送する際のご注意事項

◎ フォーク爪が水平であることを確認し、上面側デッキボードを“こする”様に挿入してください。フォーク爪が通る間隔は十分にあります。

✗ 下面側デッキボードに近い場所へフォーク爪を挿入しリフトアップすると、下から2枚目のパレットの下面デッキボードが変形したり、破損する恐れがあります。

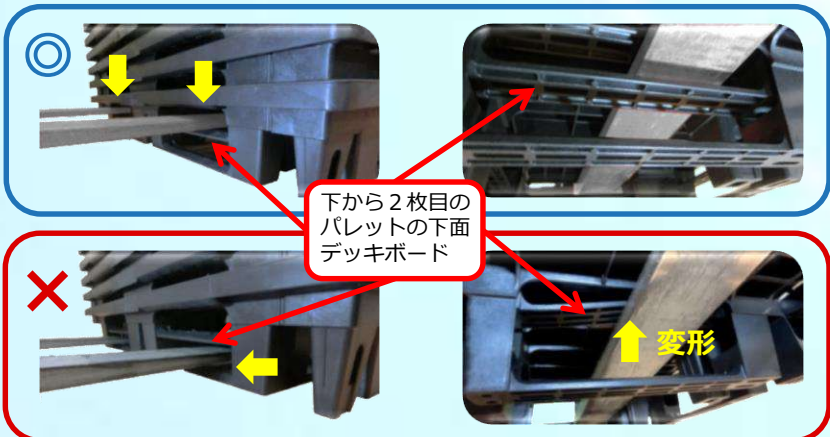

一度でより多く 配送可能です！

10t低床車に積載する場合

- ・高さ150mmのパレット → **272枚**
- ・ **EXA1111N** → **704枚**

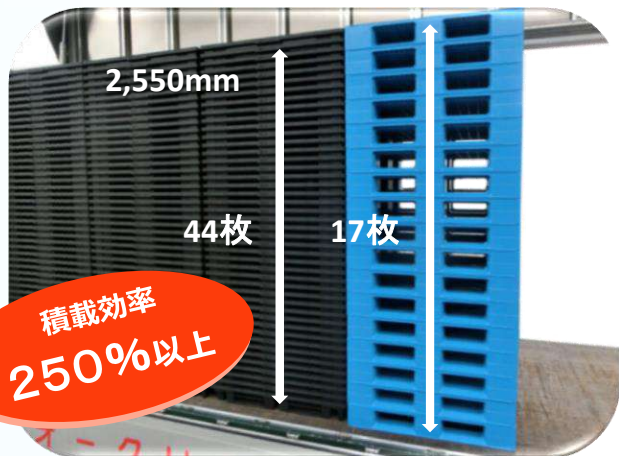

→ **配送回数が減らせる**ので
配送コストの低減、CO₂排出量削減に

リフトアップ時 変形しにくい

〳〳 カートン棒積みで搬送できる重さを比較 〳〳

EXA1111N
5段 (437.5kg)



従来の
ネスティングスキッド

2段 (175kg)

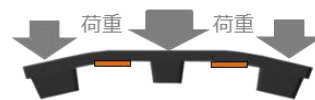

下面デッキボードが支えとなって、
リフトアップ時の変形たわみが抑えられます。

段積み時の 荷傷みを軽減！

〳〳 段ボールへの跡付きを比較 〳〳

従来のネスティングスキッド



EXA1111N



下面側にデッキボードがあるので、
段積みした際上側の荷重が分散し、
下側の積載物を荷傷みから保護します。

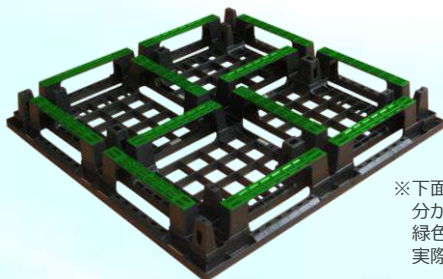

※下面デッキボードが
分かり易いよう
緑色に着色しています。
実際は黒色です。

フォークで 段バラシできます

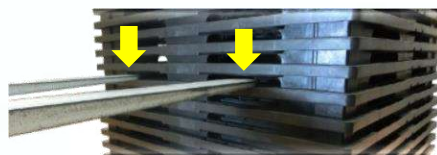

フォーク爪が水平であることを確認し、
バラしたい段のパレット上面側デッキ
ボードを“こする”様に挿入してください。

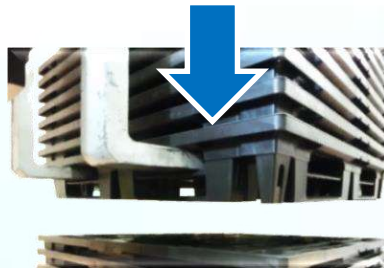

バックレストまで爪を挿入し、
水平にリフトアップしてください。

標準色はブラック系ですが、
各色ご相談に応じます。



荷痛み防止に最適な

フラットタイプ

最短納期でお届けします！

印刷無し：当日出荷
印刷あり：翌日出荷

※当日13時迄のご注文が対象です

全カラー、どの色でも
1枚からご購入可能です

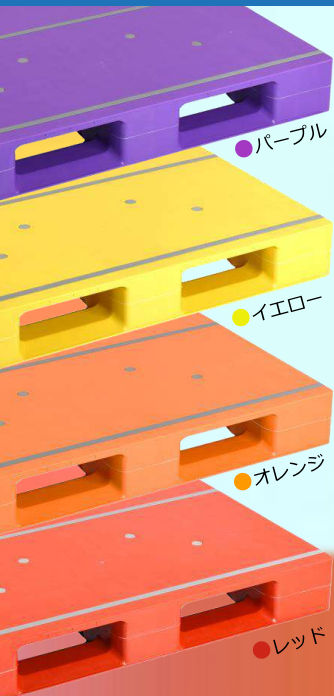

フラットなのに

この軽さ **質量 14.9kg**

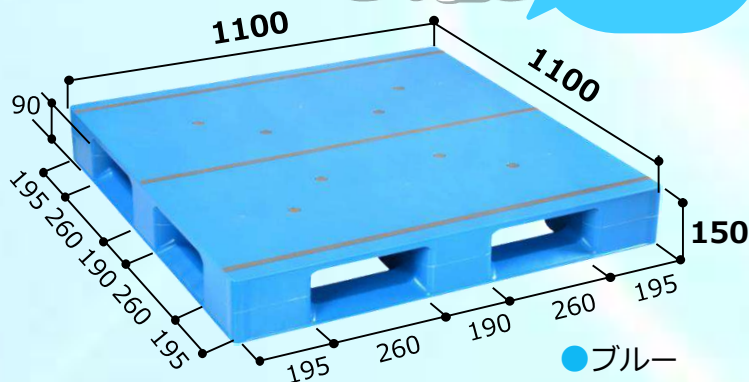

AZFD1111FE

仕様：片面4方差し
質量：14.9kg
動荷重：1000kg
静荷重：4000kg
材質：PP(ポリプロピレン)
出荷単位：1枚

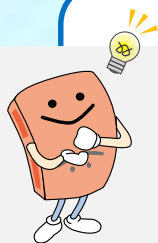

こんなお悩みも…

フラットパレットなら
すぐに解決できます！

2 汚れ・水残り

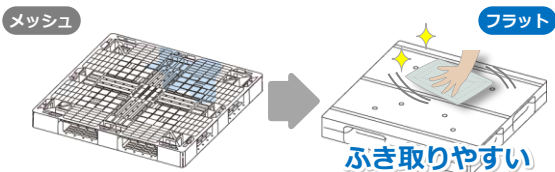

4 荷降ろしの作業性

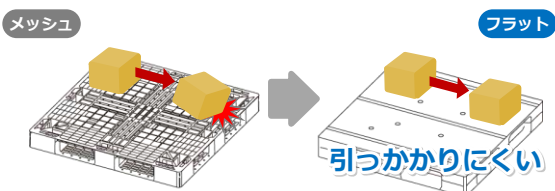

1 積載物への跡付き

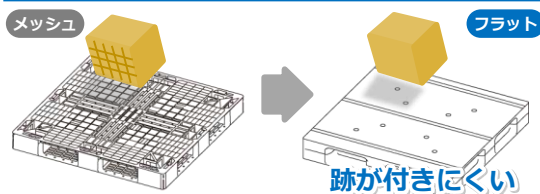

3 埃・異物の混入

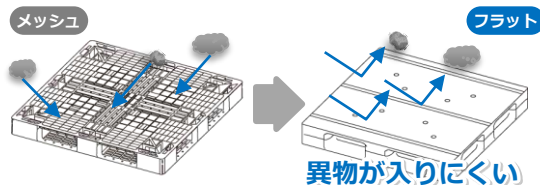

5 衝撃によるパレットの破損

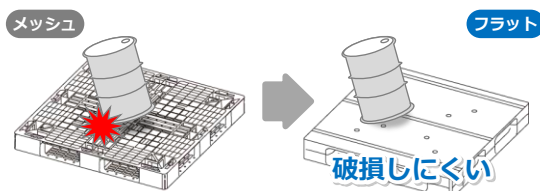

全8色

● レッド ● オレンジ ● イエロー ● パープル ● グレー ● ピンク ● グリーン ● ブルー



● パープル

● イエロー

● オレンジ

● レッド

コストで選ぶ

メッシュタイプ

最短納期でお届けします！

印刷無し：当日出荷 ※当日13時迄のご注文が対象です
印刷あり：翌日出荷



● グレー

● ブルー

● グリーン

● ピンク

全カラー、どの色でも1枚からご購入可能です

軽くて扱いやすい



質量

10.4kg

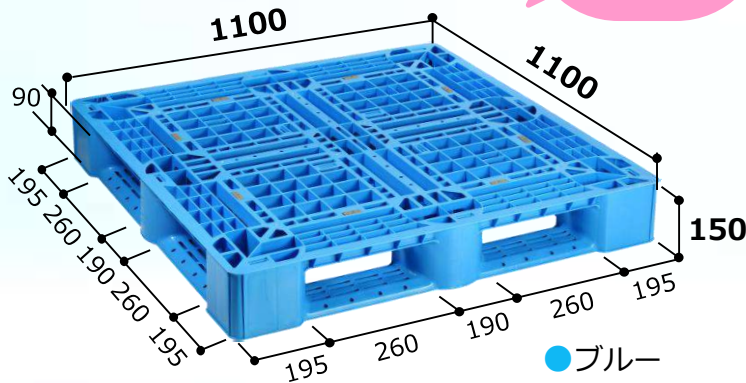

● ブルー

SLA1111



使用可能

仕様：片面4方差し
質量：10.4kg
動荷重：**1000kg**※
静荷重：4000kg
材質：PP(ポリプロピレン)
出荷単位：1枚

※カートン等の均等荷重物積み付け時

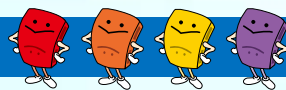

▶カラフルパレットであなたをお助けし隊◀



出荷先毎の色分けで作業時間の短縮や積み忘れの予防になります

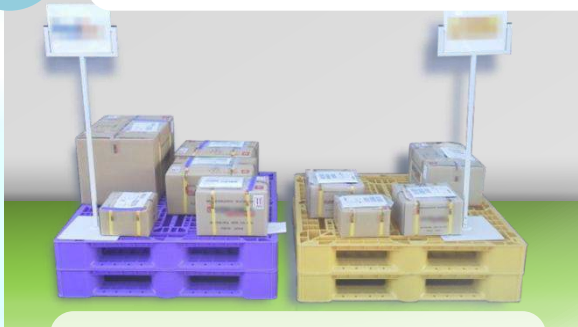

荷物の取り違えが起こりにくい

パレット色と内容物を紐づけて管理をすることで作業時間の短縮ができます



一目で中身を判別できる

輸出梱包におすすめ **Ei1111**

Point !

EXA1111(7.5kg)と比べて**20%以上軽量化!**

Point !

耐荷重はEXA1111(7.5kg)と**同等!**

驚異の
5.9 kg



超軽量 プラスチックパレット

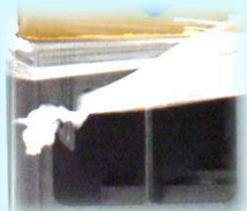

Point !

コーナー桁部にストレッチフィルム巻始め用フックを設置



Point !

面形状だから、パレットトラックを入れやすい

Ei1111			名称	EXA1111		
1100×1100×120H mm			サイズ	1100×1100×120H mm		
5.9 kg			質量	7.5 kg		
1000 kg (荷崩れ防止措置時)			動荷重	1000 kg (荷崩れ防止措置時)		
2000 kg			静荷重	2000 kg		
荷崩れ防止措置無し	ベルトPPバンド掛け	ストレッチフィルム包装	荷役適正 1000kg積載時	荷崩れ防止措置無し	ベルトPPバンド掛け	ストレッチフィルム包装
×	×	○	カートン 棒積み	×	×	○
○	○	○	カートン 配積み	○	○	○
×	×	○	紙袋	×	×	○

ラップアラウンド用パレット

350ml飲料缶段ボールケース用

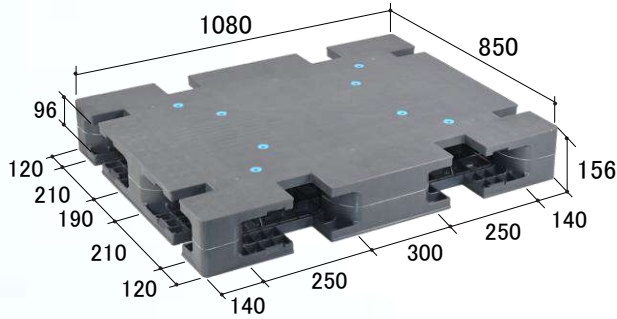

カラー：■ グレー **ZFR108085** 

外寸：1080×850×156mm 両面四方差し
質量：17.6kg (PP)

動荷重：500kg / 静荷重：2000kg
用途：平置き・段積み

500ml飲料缶段ボールケース用

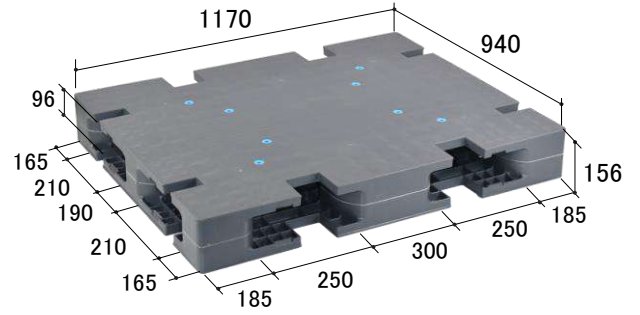

カラー：■ グレー **ZFR117094** 受注生産 

外寸：1170×940×156mm 両面四方差し
質量：19.9kg (PP)

動荷重：500kg / 静荷重：2000kg
用途：平置き・段積み

ココが便利!

**パレットに載せたまま
ライン投入OK!** 

載せ替え不要です

パレットに切り欠きがあるので
段ボールだけをすくいあげて
次工程へ搬送できます。

ラップアラウンドとは...



段ボールの型式の一つです。
高速ケーシングライン用の段ボールで、
飲料や加工食品等の包装に使われています。

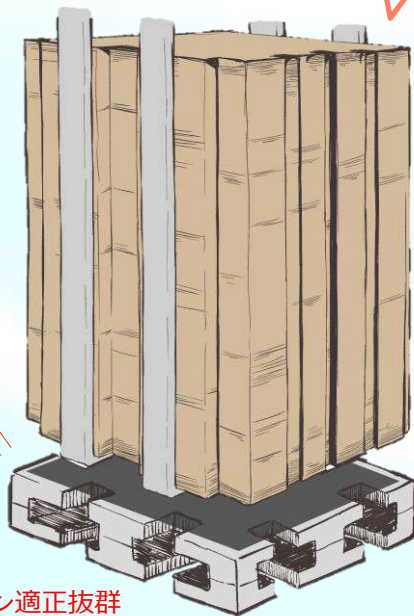

ライン適正抜群
便利な切欠き構造

天板を併用して荷傷み防止

カラー：■ グレー 材質：PP

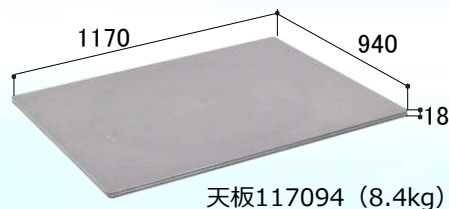
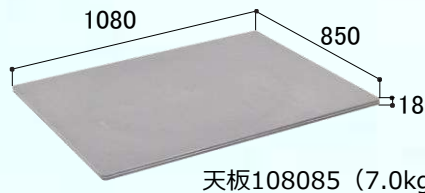

(天板使用イメージ)

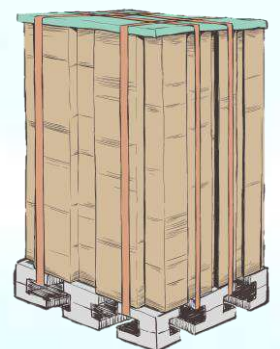

製品一覧表

※製品の詳細については掲載ページにてご確認ください

- | | | | |
|-----------|--------------------------------------|-------------------------------|------------------------|
| 用途 | ① 輸出梱包 平置き・段積み用 | ④ 平置き・段積み・固定ラック用(条件付き) | ⑦ 冷凍冷蔵推奨 |
| | ② 均等荷重物の平置き・段積み用 | ⑤ 重量物・自動倉庫用(条件付き) | ⑧ 印刷用紙・書籍・段ボール用 |
| | ③ 軽量均等荷重物の
サブビーム付き固定ラック保管用 | ⑥ パレットトラック適性抜群 | ⑨ 特殊用途 |

サイズ	用途	品名	仕様	長辺	短辺	高さ	質量 (kg)	掲載 ページ	用途	品名	仕様	長辺	短辺	高さ	質量 (kg)	掲載 ページ			
1111	①	EI1111	片4	1100	1100	120	5.9	18	④	AZFR1111FE	両4	1100	1100	150	17.7	26			
		新 EXA1111-3 フック付	片4	1100	1100	120	6.5	19		⑤	ZFD1111E-RR	片4	1100	1100	150	18.7	28		
		EXA1111 フック付	片4	1100	1100	120	7.5	19			ZFD1111E	片4	1100	1100	150	18.3	28		
		新 EXZ1111E	片4	1100	1100	120	10.0	19		受 ZFD1111FE-RR	片4	1100	1100	150	18.7	28			
		新 EXA1111-125H-2 フック付	片4	1100	1100	125	7.0	19		受 ZFD1111FE	片4	1100	1100	150	18.3	28			
		EXA1111-125H フック付	片4	1100	1100	125	8.4	19		受 PFD1111E	片4	1105	1105	150	26.9	28			
		EXA1111-150H-1 フック付	片4	1100	1100	150	9.5	19		受 PFDH1111E	片4	1100	1100	150	31.3	29			
		⑥	EX1111	ネス	1100	1100	130	7.8		20	HG1111	片2	1100	1100	150	23.5	29		
			EXA1111N	ネバ	1100	1100	140	7.9		20	ZD1111E	片2	1100	1100	150	18.5	29		
			EXM1111 フック付	両4	1100	1100	130	8.2		20	ZD1111E-RR	片2	1100	1100	150	18.9	29		
		②	EXS1111 フック付	両2	1100	1100	130	9.5		20	受 ZD1111FE-RR	片2	1100	1100	150	19.0	29		
			SLB1111-2RR	片4	1100	1100	150	9.5		21	受 ZD1111FE	片2	1100	1100	150	18.6	29		
			SLB1111-2	片4	1100	1100	150	9.3		21	新 ZD1111E-144H-RR	片2	1100	1100	144	20.5	30		
	SLB1111RR		片4	1100	1100	150	10.8	21	新 ZD1111E-144H	片2	1100	1100	144	19.8	30				
	③	SLA1111	片4	1100	1100	150	10.4	21	受 PD1111E	片2	1100	1100	150	24.0	30				
		受 FD1111	片4	1100	1100	120	12.6	22	ZFR1111E-RR	両4	1100	1100	150	20.7	30				
		受 FC1111	片4	1100	1100	125	12.7	22	受 ZFR1111E	両4	1100	1100	150	20.3	30				
		⑦	LB1111-2RR	片4	1100	1100	150	13.6	22	受 ZFR1111FE-RR	両4	1100	1100	150	20.9	31			
	LA1111RR		片4	1100	1100	150	13.3	22	受 ZFR1111FE	両4	1100	1100	150	20.5	31				
	LA1111		片4	1100	1100	150	12.7	22	受 PFR1111E	両4	1105	1105	140	29.4	31				
	LM1111RR		両4	1100	1100	150	15.7	22	受 PFRH1111E	両4	1100	1100	140	35.2	31				
	LM1111		両4	1100	1100	150	15.0	23	HS1111	両2	1100	1100	144	28.3	31				
	④		受 FA1111-3RR(PE)	片4	1100	1100	150	16.1	23	受 ZR1111E-RR	両2	1100	1100	144	20.9	31			
			受 FA1111-3(PE)	片4	1100	1100	150	16.0	23	受 ZR1111E	両2	1100	1100	144	20.4	32			
		FA1111-4RR(PE)	片4	1100	1100	150	18.6	23	受 ZR1111FE-RR	両2	1100	1100	144	21.3	32				
		FA1111-4(PE)	片4	1100	1100	150	18.5	24	受 ZR1111FE	両2	1100	1100	144	20.8	32				
		FA1111-3RR(PP)	片4	1100	1100	150	15.6	24	ZR1111-5E-RR	両2	1100	1100	144	20.8	32				
		FA1111-3(PP)	片4	1100	1100	150	14.9	24	ZR1111-5E	両2	1100	1100	144	20.3	32				
		AZFD1111E-RR	片4	1100	1100	150	13.8	24	受 ZR1111-5E-RR 横穴	両2	1100	1100	144	21.2	33				
		AZFD1111E	片4	1100	1100	150	13.3	24	受 ZR1111-5E 横穴	両2	1100	1100	144	20.7	33				
		AZFD1111FE-RR	片4	1100	1100	150	15.4	25	受 PB1111(144)E	両2	1100	1100	144	25.9	33				
		AZFD1111FE	片4	1100	1100	150	14.9	25	受 PH1111E	両2	1110	1110	150	26.5	33				
		AZFR1111E-RR	両4	1100	1100	150	15.0	26	受 ZR110110E-RR	両2	1100	1100	144	26.8	33				
		AZFR1111E	両4	1100	1100	150	14.5	26	受 ZR110110E	両2	1100	1100	144	26.3	33				
		⑦	FM1111	両4	1100	1100	140	23.7	26	⑥	受 SL1111	スキ2	1105	1105	125	16.6	34		
			FM1111RR	両4	1100	1100	140	23.8	26		EA1111RR	片4	1100	1100	134	18.5	34		
			AZFR1111FE-RR	両4	1100	1100	150	18.2	26		EA1111	片4	1100	1100	134	18.0	34		
		1111未満	⑥	SX089065E4	スキ4	890	650	124	11.6	35	④	⑦	FA1109RR	片4	1100	900	150	15.3	39
				受 SL835940	スキ2	940	835	120	11.1	35		FA1109	片4	1100	900	150	15.2	39	
	⑤		受 PD835940E	片2	940	835	140	15.2	35	受 AZFD1109E-RR	片4	1100	900	150	12.5	39			
受 SL940940			スキ2	940	940	120	12.1	35	受 AZFD1109E	片4	1100	900	150	12.2	39				
⑤	受 PD940940E		片2	940	940	140	17.7	35	AZFD1109FE-RR	片4	1100	900	150	13.6	40				
	⑥		SX095065E4	スキ4	950	650	124	12.4	35	AZFD1109FE	片4	1100	900	150	13.4	40			
EA1010			片4	1000	1000	134	14.7	36	受 AZFR1109E-RR	両4	1100	900	150	13.9	40				
④	FA1010RR		片4	1000	1000	144	13.9	36	受 AZFR1109E	両4	1100	900	150	13.6	40				
	FA1010		片4	1000	1000	144	13.3	36	受 AZFR1109FE-RR	両4	1100	900	150	15.9	40				
⑤	受 PD1010E		片2	1000	1000	150	22.0	36	受 AZFR1109FE	両4	1100	900	150	15.6	40				
	受 PB1010E		両2	1000	1000	140	23.5	36	⑤	受 PFDK1109E	片4	1100	900	150	16.5	41			
⑨	受 SFB102087		スキ2	1020	670	200	9.5	37		受 PFD1109E	片4	1105	905	150	23.4	41			
	受 PB105105E		両2	1050	1050	140	24.1	37	⑧	受 ZD1109WE-RR	片2	1100	900	144	20.3	41			
⑧	ZFR108085		両4	1080	850	156	17.6	37		受 ZFRK1109E	両4	1100	900	140	17.4	41			
	③		LA1108	片4	1100	800	150	10.0	37	受 PFRK1109E	両4	1100	900	140	18.1	41			
LA1108RR			片4	1100	800	150	10.5	37	受 PFRB1109E	両4	1105	905	140	25.8	41				
④	⑦		FA1108RR	片4	1100	800	150	13.4	38	⑥	⑧	SX1109E4	スキ4	1100	900	124	21.0	42	
	FA1108		片4	1100	800	150	13.3	38	①		⑥	EX1110	ネス	1100	1000	130	7.3	42	
⑤	受 PFD1108E		片4	1105	805	150	22.1	38	④	⑦	FA1110RR	片4	1100	1000	144	15.8	42		
	受 PFR1108E		両4	1105	805	140	24.2	38		FA1110	片4	1100	1000	144	15.0	42			
⑧	受 ZR0811WE		両2	1100	800	100	14.3	38	⑤	受 PD1011E	片2	1100	1000	150	23.6	42			
	SX1108E4		スキ4	1100	800	124	19.0	39		受 PB1011E	両2	1100	1000	140	24.9	43			
1210未満	①		EXA114114 フック付	片4	1140	1140	120	8.3	43	⑧	受 ZFR117094	両4	1170	940	156	19.9	44		
		⑥	EX115100	ネス	1150	1000	130	7.6	43		受 SL1209	スキ4	1205	905	128	15.7	44		
	EX115110	ネス	1150	1100	130	8.1	43	⑤	受 PFD1209E	片4	1205	905	150	25.0	44				
	⑤	受 FW116116RR	両2	1160	1160	150	24.6		43	受 PFR1209E	両4	1205	905	140	27.0	44			

マークの見方 **受** 受注生産品 **片2** : 片面二方差し **両2** : 両面二方差し **片4** : 片面四方差し **両4** : 両面四方差し **片2** : スキッド二方差し **ネス** : ネスティングスキッド
新 新製品 **片4** : 片面四方差し **両4** : 両面四方差し **片4** : スキッド四方差し **ネバ** : ネスティングパレット

サイズ	用途	品名	仕様	長辺	短辺	高さ	質量 (kg)	掲載ページ	用途	品名	仕様	長辺	短辺	高さ	質量 (kg)	掲載ページ		
1210	① ⑥	EX1210	ネス	1200	1000	130	7.8	45	④ ⑦	AZTR1210-2FFWE-RR	両2	1205	1005	130	18.8	48		
		EXA1210 フック付	片4	1200	1000	120	7.7	45		受 AZTR1210-2FFWE	両2	1205	1005	130	18.6	49		
		EXA1210-150H-1 フック付	片4	1200	1000	150	9.7	45		FS1210S-2	両2	1200	1000	130	20.7	49		
	②	SLB1210-2RR	片4	1200	1000	150	9.7	45	受 AZTR1210-1MMWE	両2	1205	1005	130	20.7	49			
		SLB1210-2	片4	1200	1000	150	9.5	45	受 AZTR1210-1FMWE	両2	1205	1005	130	21.1	49			
		SLB1210RR	片4	1200	1000	150	11.2	46	FS1210S	両2	1200	1000	130	25.1	50			
	③	SLA1210	片4	1200	1000	150	10.6	46	受 AZTR1210-1FFWE-RR	両2	1205	1005	130	21.8	50			
		LA1210RR	片4	1200	1000	150	12.6	46	受 AZTR1210-1FFWE	両2	1205	1005	130	21.6	50			
		LA1210	片4	1200	1000	150	12.3	46	⑤ ⑦	ZFD1210E-135H-RR	片4	1200	1000	135	24.2	50		
	④ ⑦	FA1210	片4	1200	1000	150	18.4	46		受 ZFD1210E-135H	片4	1200	1000	135	23.9	50		
		FA1210RR	片4	1200	1000	150	18.5	46		受 ZFD1210E-150H	片4	1200	1000	150	25.2	51		
	⑤	AZFD1210E-RR	片4	1200	1000	150	14.2	47	受 PFD1210E	片4	1205	1005	150	26.7	51			
		受 AZFD1210E	片4	1200	1000	150	13.7	47	⑦	ZFR1210MWA-RR	両4	1200	1000	130	25.0	51		
		受 AZFD1210FE-RR	片4	1200	1000	150	15.6	47		受 ZFR1210E-130H	両4	1200	1000	130	25.1	51		
		受 AZFD1210FE	片4	1200	1000	150	15.2	47		受 ZFR1210E-140H	両4	1200	1000	140	26.0	52		
		受 AZFR1210E-RR	両4	1200	1000	150	15.5	47	受 PFR1210E	両4	1205	1005	140	28.2	52			
		受 AZFR1210E	両4	1200	1000	150	15.2	47	受 PB1012E	両2	1200	1000	160	28.5	52			
		受 AZFR1210FE-RR	両4	1200	1000	150	18.4	48	⑥	受 SL1210	スキ4	1205	1005	128	16.2	52		
		受 AZFR1210FE	両4	1200	1000	150	18.0	48		⑧	受 SX120100E4	スキ4	1200	1000	124	24.3	52	
		⑦	受 AZTR1210-2MMWE	両2	1205	1005	130	17.8	48		⑨	受 SZ1210	スキ4	1200	1000	180	33.0	52
			受 AZTR1210-2FMWE	両2	1205	1005	130	18.1	48									
		1200以上	①	EX123096	ネバ	1230	960	130	6.0	53	⑤	受 ZR110120E	両2	1200	1100	144	25.6	56
				EX1211	ネス	1200	1100	130	8.3	53		受 PB1112E	両2	1200	1100	160	31.5	57
				EXA1211 フック付	片4	1200	1100	150	10.8	53		⑥	受 SL1211RR	スキ4	1200	1100	128	18.5
	②		SLB1211RR	片4	1200	1100	150	10.9	53	③	LA1212RR		片4	1200	1200	150	15.4	57
SLB1211			片4	1200	1100	150	10.6	53	LA1212		片4	1200	1200	150	14.7	57		
③	LA1211RR		片4	1200	1100	150	14.5	54	⑤	ZFD1212E-RR	片4	1200	1200	150	26.2	57		
	LA1211		片4	1200	1100	150	13.9	54		ZFD1212E	片4	1200	1200	150	26.0	58		
	④ ⑦		FA1211RR	片4	1200	1100	150	20.2		54	受 ZFR1212MWA-RR	両4	1200	1200	140	28.2	58	
FA1211			片4	1200	1100	150	20.1	54	受 ZFR1212E-RR	両4	1200	1200	140	28.3	58			
⑤	受 AZFD1211E-RR		片4	1200	1100	150	15.8	54	受 ZFR1212E	両4	1200	1200	140	28.1	58			
	受 AZFD1211E		片4	1200	1100	150	15.4	54	受 PB1212E	両2	1200	1200	160	32.7	58			
	受 AZFD1211FE-RR		片4	1200	1100	150	17.3	55	⑥	受 SL1212RR	スキ4	1200	1200	128	19.5	58		
	受 AZFD1211FE		片4	1200	1100	150	16.9	55		②	SLB125105RR	片4	1245	1045	150	11.6	59	
	受 AZFR1211E-RR		両4	1200	1100	150	17.1	55	SLA125105		片4	1245	1045	150	11.4	59		
	受 AZFR1211E		両4	1200	1100	150	16.6	55	⑤	ZR105125E	両2	1250	1050	140	26.3	59		
	受 AZFR1211FE-RR		両4	1200	1100	150	20.1	55		受 ZR115122MWA-RR	両2	1220	1150	140	27.5	59		
	受 AZFR1211FE		両4	1200	1100	150	19.7	55	受 ZR115122WE-RR	両2	1220	1150	140	27.8	59			
	⑤		受 ZFD1211E-RR	片4	1200	1100	150	24.9	56	⑦	受 ZR122122MWA-RR	両2	1220	1220	140	28.6	60	
			ZFD1211E	片4	1200	1100	150	24.6	56		ZR122122WE-RR	両2	1220	1220	140	29.0	60	
受 ZFR1211E-RR			両4	1200	1100	140	26.9	56	受 FS125125RR	両2	1243	1243	147	30.3	60			
受 ZFR1211E			両4	1200	1100	140	26.5	56	受 FS125125	両2	1243	1243	147	29.0	60			
受 ZR110120E-RR			両2	1200	1100	144	25.9	56										
1300以上			③	LA1310RR	片4	1300	1000	150	14.1	61	④	FA1311	片4	1300	1100	150	24.3	64
				LA1310	片4	1300	1000	150	13.5	61		受 AZFD1311E-RR	片4	1300	1100	150	18.7	64
	④			受 AZFD1310E-RR	片4	1300	1000	150	16.8	61		受 AZFD1311E	片4	1300	1100	150	18.2	64
		受 AZFD1310E	片4	1300	1000	150	16.1	61	受 AZFD1311FE-RR	片4	1300	1100	150	20.7	64			
	⑤	受 AZFD1310FE-RR	片4	1300	1000	150	18.4	61	受 AZFD1311FE	片4	1300	1100	150	19.9	64			
		受 AZFD1310FE	片4	1300	1000	150	17.7	61	受 AZFR1311E-RR	両4	1300	1100	150	20.5	64			
		FA1310	片4	1300	1000	150	22.4	62	受 AZFR1311E	両4	1300	1100	150	19.7	65			
		FM1310	両4	1300	1000	140	24.2	62	受 AZFR1311FE-RR	両4	1300	1100	150	23.7	65			
		受 AZFR1310E-RR	両4	1300	1000	150	18.2	62	受 AZFR1311FE	両4	1300	1100	150	23.1	65			
		受 AZFR1310E	両4	1300	1000	150	17.5	62	FM1311	両4	1300	1100	140	26.2	65			
		受 AZFR1310FE-RR	両4	1300	1000	150	21.3	62	⑤	受 ZD1113E-RR	片2	1300	1100	150	28.5	65		
	受 AZFR1310FE	両4	1300	1000	150	20.7	62	受 ZD1113E		片2	1300	1100	150	28.0	65			
	受 ZFR130089FE	両4	1300	890	150	26.4	63	受 ZR1113E-RR		両2	1300	1100	144	29.2	66			
	①	受 FS130098M/B	両2	1300	980	140	19.6(M) 20.2(B)	63	受 ZR1113E	両2	1300	1100	144	29.0	66			
		EXA1311 フック付	片4	1300	1100	150	12.4	63	受 ZR110130E-RR	両2	1300	1100	144	32.0	66			
EXM1311 フック付		両4	1300	1100	150	13.5	63	受 ZR110130E	両2	1300	1100	144	31.4	66				
③	LA1311RR	片4	1300	1100	150	15.7	63	受 FS1313M/B	両2	1300	1300	140	25.6(M) 26.6(B)	66				
	LA1311	片4	1300	1100	150	15.0	63	受 ZR1313E-RR	両2	1300	1300	150	35.3	66				
1400以上	①	EXM1411 フック付	両4	1400	1100	100	11.5	67	⑤	受 ZR110140E	両2	1400	1100	144	33.0	69		
		②	SLB1411RR	片4	1400	1100	150	13.3		67	受 PB110140E	両2	1405	1105	144	37.2	69	
			SLA1411	片4	1400	1100	150	12.9		67	受 PB115140E	両2	1405	1155	144	38.4	69	
	③	LA1411RR	片4	1400	1100	150	16.5	67	④ ⑦	FS1412RR	両2	1405	1204	150	32.4	70		
		LA1411	片4	1400	1100	150	16.0	67		FS1412	両2	1405	1204	150	32.3	70		
	④	FS1411-2RR	両2	1400	1100	144	27.2	67	⑤	受 PB1214E	両2	1405	1205	144	41.1	70		
		FS1411-2	両2	1400	1100	144	25.8	68		⑤	受 ZD1315E-RR	片2	1500	1300	150	34.3	70	
		FS1411RR	両2	1400	1100	150	30.9	68	受 ZR1315E-RR		両2	1500	1300	150	38.7	70		
		FS1411	両2	1400	1100	150	30.0	68	受 ZR098151E-RR	両2	1515	985	140	30.7	70			
	⑤	ZD1114E-RR	片2	1400	1100	150	30.0	68	受 ZR098160E-RR	両2	1600	985	140	32.0	71			
		ZD1114E	片2	1400	1100	150	29.5	68	⑨	FO144113-3	両4	1440	1130	140	22.2	71		
		ZR1114E-RR	両2	1400	1100	144	31.0	68		受 FO144113(140)	両4	1440	1130	140	26.3	71		
		ZR1114E	両2	1400	1100	144	30.5	69		受 FO144113-2	両4	1440	1130	140	27.9	71		
		ZR110140E-RR	両2	1400	1100	144	33.8	85										

本社

〒386-1212 長野県上田市富士山2412-9
TEL：0268-38-8211 FAX：0268-38-8272
URL：https://www.nppc.co.jp/

販売拠点

[東京営業部]

〒135-0034 東京都江東区永代2丁目11-2
TEL：03-6478-2280 FAX：03-6478-2284

[名古屋営業部]

〒460-0012 愛知県名古屋市中区千代田3丁目3-1
TEL：052-559-2280 FAX：052-559-2281

[大阪営業部]

〒541-0053 大阪府大阪市中央区本町2丁目3-8
TEL：06-7178-2280 FAX：06-7178-2281

[北関東営業部]

〒327-0004 栃木県佐野市赤坂町947
TEL：0283-90-2280 FAX：050-3153-1129

生産拠点

[上田工場]

〒386-1212 長野県上田市富士山2412-9
TEL：0268-38-8211 FAX：0268-38-8272



[佐野工場]

〒327-0004 栃木県佐野市赤坂町947
TEL：0283-21-0663 FAX：0283-21-2261



- 本カタログは印刷物のため、製品の色相は実物と異なって見えることがあります。
- 本カタログに示される仕様や製品は予告なしに変更および廃番になることがあります。
- NPC PALLET®の国内商標は日本ブラパレット株式会社が所有しております。
- 本カタログは日本国内用です。



www.nppc.co.jp